



İSİM

İŞ VE İNŞAAT MAKİNELERİ
KÜMELENMESİ

Firma ve Ürün **Kataloğu**

isim.org.tr

İçindekiler

E-Katalog Firma Bölümleri

Bölüm	Sayfa
01 RULMAN SERVİSİ LTD.ŞTİ.	11
02 SOYSAL HİDROLİK	13
03 ÖZDEKAN KAUCUK İNŞAAT YAPI PROJE MÜHENDİSLİK A.Ş.	15
04 TEKSAN TORNA PRES LTD.ŞTİ	17
05 FMF CNC MAKİNA METAL İNŞ. SAN. VE TİC. LTD.ŞTİ.	19
06 PINAR İŞ MAKİNALARI	21
07 KENSAN MAKİNA	23
08 ANKARA BRONZ ALAŞIMLARI Mak. İnş. Gıda Müh. Nak. San. Tic. Ltd. Şti.	25
09 Baykan Cıvata Hırdavat Malz.İnş.Taah.İth.İhr.San. Ve Tic.Ltd.Şti.	27
10 BMR DİŞLİ	29
11 GÖZTEPE MAKİNA	31
12 ADAGLASS	33
13 ADL ARAÇ ÜSTÜ EKİPMAN VE MAKİNA TİC.A.Ş	35
14 ANÇAĞSAN HİDROLİK A.Ş. "ANCA 700 BAR"	37
15 HİDROLİNK	39
16 AKSA BAĞLANTI ELEMANLARI SANAYİ TİCARET A.Ş	41
17 Pİ MAKİNA	43
18 AED TEKNİK MAKİNA	45
19 AKALIN ISIL İŞLEM	47
20 AKEL MAKİNA	49

İçindekiler (devam)

Bölüm	Sayfa
21	ALİMAR MAKİNA AŞ 51
22	ALTINÇEKİÇ VİNÇ 53
23	APAYDINLAR HİDROLİK MAKİNA 55
24	ASBLOK MAKİNA 57
25	AYDINONAT YEDEK PARÇA 59
26	BAKIR CONTA BALANTA 61
27	BARKOM GRUP SONDAJ MAKİNA 63
28	BAŞKENT RADYATÖR KAYNAK YAĞ SOĞUTUCU MAK. METAL OTO .İNŞ. SAN.VE TİC.LTD.ŞTİ 65
29	BAYSAN FIRÇA 67
30	BIDIRDIOĞLU İŞ MAKİNALARI 69
31	CRS YEDEK PARÇA 71
32	DAMPERSAN 73
33	DESTEK MAKİNA OTOMOTİV SAN ve TİC LTD ŞTİ 75
34	DİPOL MAKİNA 77
35	ELFA METAL MAKİNA 79
36	ER MAKİNA DİŞLİ SAN. TİC. A.Ş 81
37	ERD GRUP ZİNCİR 83
38	ERDEM GRUP 85
39	ERDEM MADEN MAKİNA 87
40	FEN-İŞ MAKİNA 89
41	GEOMETRİ MAKİNA 91
42	GÖÇMAKSAN 93

İçindekiler (devam)

Bölüm	Sayfa
43 GÜLHAN KAUÇUK YEDEK PARÇA	95
44 HAKMAK İŞ MAKİNALARI	97
45 HARMANER HİDROLİK	99
46 HEMAŞ	101
47 HİDROAN HİDROLİK MAKİNA	103
48 HİDROLİFT	105
49 HİDROSİL HİDROLİK MAKİNA	107
50 HİDROMEK	109
51 HİDROTORK MAKİNA	111
52 PİMSUN MAKİNA	113
53 İLKAY MAKİNA	115
54 ins	117
55 ZİYA CÖMERTOĞLU DAMPER	119
56 KALE GRUP	121
57 KALELİLER BAĞLANTI ELEMANLARI	123
58 KARACA MAKİNA	125
59 ZİM MÜHENDİSLİK	127
60 KARADAVUT MAKİNA	129
61 KARAKOÇ HİDROLİK	131
62 ZEKA MAKİNA	133
63 KARBA OTOMOTİV	135
64 KARDELEN MAKİNA	137

İçindekiler (devam)

Bölüm	Sayfa
65	TEKNO KARDELEN MÜHENDİSLİK 139
66	KARKE MAKİNA 141
67	YAVUZ MÜHENDİSLİK 143
68	ÜSTÜNEL EKSOZ 145
69	ÜNSAL DAMPER 147
70	MEKA KIRMA ELEME VE BETON SANTRALLERİ TEKNOLOJİLERİ 149
71	UTEST MALZEME TEST CİHAZ VE MAKİNE 151
72	MERSA HİDROLİK 153
73	MERSAN METAL 155
74	MERT ÇANAKKALE MAKİNA İNŞ. OTO. İML. İTH. İHR. SAN. VE TİC. LTD. ŞTİ. 157
75	TİTAN MAKİNA 159
76	METALOKS 161
77	TİPİSAN OTOMOTİV YAN SANAYİ 163
78	MBS BALANS MAKİNALARI TASARIM İNŞ. SAN. VE TİC. LTD ŞTİ. 165
79	MTK MAKİNA YEDEKLERİ İTH İHR SAN VE TİC.LTD ŞTİ 167
80	TEKSAN HİDROLİK REKOR LTD.ŞTİ 170
81	NETAŞ MAKİNA YEDEK PARÇA 172
82	EXPOTEK 174
83	ONİŞ İNŞAAT MAKİNALARI 176
84	TAŞÇI MAKİNA 178
85	ŞDL ZİNCİR VE LASTİK KORUYUCU 180
86	ŞAHİN İŞ MAKİNALARI 182

İçindekiler (devam)

Bölüm	Sayfa
87 SET-A MAKİNA	184
88 SERDAR PLASTİK	186
89 SENKRON PLASTİK	188
90 SEÇKİN MAKİNA	190
91 SAYGILI MAKİNA	192
92 SAYAL VİNC MAKİNA	194
93 MST İş Makinaları	196
94 OSCAR HAFİF İNŞ. MAKİNALARI	198
95 OSTİM ENDÜSTRİYEL YATIRIMLAR VE İŞLETME A.Ş.	200
96 ÖRNEK İŞ MAKİNALARI SAN. VE TİC. LTD. ŞTİ.	202
97 ÖZBEKOĞLU	204
98 ÖZÇELİK HİDROLİK	206
99 ÖZÇELİKLER HİDROLİK	208
100 RASİM MAKİNA SAN. VE TİC. LTD. ŞTİ.	210
101 PİMMAKSAN	212
102 PİMAKS PNOMATİK İŞ MAKİNALARI	214
103 ÖZKANLAR MAKİNA	216
104 PALME MAKİNA	218
105 ÖZKARA HİDROLİK MAKİNA	220
106 ASE MAKİNA	222
107 KAYAHAN	224
108 MAZAKA	226

İçindekiler (devam)

Bölüm	Sayfa
109 ALPİN MAKİNE	228
110 CE-KA SERT KROM	230
111 İREN MAKİNA	232
112 ALPEM FİLTRE HİDROLİK	234
113 TURALI GROUP	236
114 ANDROMEDA MAKİNA	238
115 TAMSAN KOMPRESÖR	240
116 STC CİVATA SANAYİ ve TİCARET	242
117 ANDOKS İŞ MAKİNALARI	244
118 BNG MÜHENDİSLİK HİDROLİK SİLİNDİR	246
119 ÜNTEL KABLOLARI	248
120 SKYMIX BETON SANTRALLERİ	250
121 HİDROEKOL MÜHENDİSLİK	252
122 VİMPO YOL MAKİNALARI	254
123 ÖZTEKNİK REKOR HİDROLİK	256
124 ÖZÇELİKLER SSH	258
125 A GRUP MAKİNA	260
126 NİDA ENDÜSTRİYEL ELEKTRONİK	262
127 TORKSAN	264
128 TKS YEDEK PARÇA İŞ MAKİNALARI LTD. ŞTİ.	266
129 IPT	268
130 İNOKSEN	270

İçindekiler (devam)

Bölüm	Sayfa
131	MARİNİ MAKİNA 272
132	OYMAN MAKİNA 274
133	YG Teknoloji 276
134	MAK-İŞ YEDEK PARÇA MAKİNA SAN. VE TİC.LTD.ŞTİ. 278
135	NÖRON MÜHNEĐİSLİK MAKİNA 280
136	MATEKS MAKİNA SAN. VE TİC. A.Ş. 282
137	TAYDER MÜHENDİSLİK 284
138	İnnometal Makina Sanayi ve Ticaret A.Ş. 286
139	PROSPERA İŞ MAKİNALARI 288
140	HASIRCI HİDROLİK 290
141	E-BERK TÜNEL VE ZEMİN TEKNOLOJİLERİ 292
142	SİMER İSTİF MAKİNALARI 294
143	TAMBURSAN PLASTİK KAUÇUK 296
144	ATLISAN İŞ MAKİNALARI 298
145	TEGAS METAL 300
146	HEDEF-SAN MAKİNA 302
147	ÖZMAKSAN HİDROLİK 304
148	KARMETAL MAKİNA 306
149	EMTAŞ 308
150	ŞAH RADYATÖR İMALAT 310
151	GÜRPOM 312
152	GÜVEN ÇELİK HALAT İNŞ. ASN. MAK.OTOSAN.TİC.LTD.ŞTİ. 314

İçindekiler (devam)

Bölüm	Sayfa
153	HİDROPORT MÜHENDİSLİK A.Ş. 316
154	UYMAZ HİDROLİK 318
155	Gökdağ Plastik Kauçuk 320
156	SEMIX Beton Santralleri (SEDA Grup) 322
157	NUR GRUP MÜHENDİSLİK MAKİNA 324
158	GMT Elektromekanik 327
159	E-Sinerji Group 329
160	P.M.S İŞ MAKİNALARI YEDEK PARÇA DÖK. SAN. 331
161	Galen Grup 333
162	TEKNOFALT 335
163	GÜÇSAN A.Ş. 337
164	AŞAN Vinç Makina San. Tic. Ltd. Şti. 339
165	GELEN MAKİNA 341
166	METALON ÇELİK SAN. VE TİC. A.Ş. 343
167	GÖKTAY ELEK MAKİNA 345
168	ARAT-ER MÜHENDİSLİK MAKİNA 347
169	MarsRock Makina 349
170	Türk Traktör ve Ziraat Makineleri A.Ş. 351
171	ERD Sondaj 353
172	ENVEX TOZ KONTROL SİSTEMLERİ 355
173	Volmaksan 357
174	AKON HİDROLİK 359

İçindekiler (devam)

Bölüm

Sayfa

175

ALİSRA OTOMOTİV

361

RULMAN SERVİSİ LTD.ŞTİ.



Hakkımızda

1973 yılından itibaren sektörün içinde yer alan [Rulman Servisi](#)'nin sahipleri, 1982 yılında kendi firmasıyla sektörel firmalar arasında yerini almıştır. Çalışma faaliyetlerini ve sektörel çeşitliliğini artırarak bir atılım içerisine giren firmamız gerek hizmet anlayışı gerekse personel bakımından hedeflediği noktaya emin adımlarla ilerlemektedir.

[Rulman Servisi](#), SKF'in dünyadaki 100 yılı aşkın süredir bilgi ve tecrübelerinden de yararlanmaktadır. 2010 yılında çalışma ofisini ve depolarını çağın gereklerine uygun yeni ve teknolojik bir mekana taşıyan firma, müşteri memnuniyetini daima ön planda tutmuştur.

Hedefi; bilim ve teknolojinin yeni yüzyıldaki hızlı değişimine ayak uydurmak, yapılacak işleri zamanında, eksiksiz ve kaliteli yaparak sektörün öncü firmaları arasında yükselen bir değer olmaktır.

Misyonumuz

10. Modern ve konforlu bir ortamda, sürekli aynı kalitede ve ölçüde, aynı standartta, kesintisiz ve gecikmesiz ürün temin anlayışımızdan asla taviz vermemek.

11. Her zaman bir adım önde olmak ve müşterilerimize hızlı, kaliteli hizmet yaratmak misyonuyla hareket eden Rulman Servisi, sektörün ihtiyaç duyduğu tüm yenilikleri müşterilerine sunmaktadır.

12. Yenilik, değişime inanç ve hizmet anlayışı; düşünce ve teknolojiyle birleşince kalite ve memnuniyeti de beraberinde getirecektir.

Vizyonumuz

Kuruluşundan bu yana geçen süreler içerisinde sağlanan bilgi ve birikimle; kendi sektöründe Türkiye'nin ve Dünya'nın dinamik ve büyüyen markalarının lokomotifi olmak.

Müşterimizin ihtiyaç ve istekleri doğrultusunda maksimum stok, üstün kalite ve en hızlı hizmet kurallarını en üst seviyeye çıkarmayı kendine ilke edinmiştir.

Çevre anlayışımız, çalışma prensiplerimize tamamiyle uymakta olup, sunulan mal ve hizmetler günün çevre standartları dahilindedir.

Eğitim

[Rulman Servisi](#)'nin merkezinde modern ve teknolojik tüm imkanlar düşünülerek tefriş edilmiş eğitim salonlarımız mevcuttur. İhtiyaçlar doğrultusunda temin edilecek teknik ekip tarafından müşterilerimize eğitim alma imkanları sağlanmaktadır.

Bunun yanı sıra ana tedarikçilerimizin sağladığı kurslardan da müşterilerimizin yararlanması olanağı da sağlanmaktadır. Kurslar SKF'in teknik ekibinin tecrübeli mühendisleri tarafından veriliyor. Kursların önemli bir bölümü uygulamaya yönelik.

Ayrıca video ve projeksiyon sistemlerimiz sayesinde, konuyla ilgili eğitici filmler seyrederek sattığımız tüm ürünlerin sökme, takma ve bakım pratiğinin doğrularını yakından izleme olanağına da sahip olmaktadır.

İletişim Bilgileri

Adres	30.Sokak (1201) No: 41, Ostim /ANKARA
Telefon	903123858619 / 905322942934 / 903123853807 / 905063456741
E-posta	satis@rulmanservisi.com.tr / sedat@rulmanservisi.com.tr
Web	https://www.rulmanservisi.com.tr
Sektörler	İnşaat Makineleri İmalat ve Yedek Parça, Teknik Hırdavat ve Cıvata, Rulman, Keçe, V Kayışı
Faaliyet Alanları	PİM-BURÇ, KAUCUK VE PLASTİK ÜRÜNLER, KAPLİN, BETON SANTRALLERİ, KIRMA ELEME TESİSLERİ, KIRICILAR, ELEKLER, BUNKERLER, TAMBUR, RULO, KONVEYÖR BANT, MADEN MAKİNELERİ, DIŞLI

Ürün Portföyü

RULMAN SERVİSİ LTD.ŞTİ.

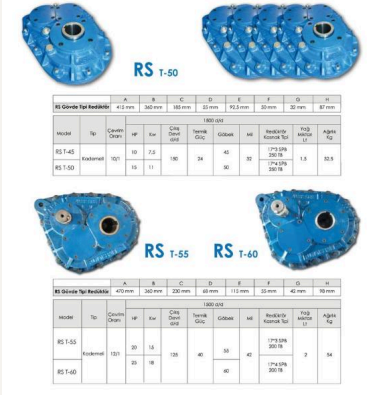
6 ürün
1/1 ürün sayfası

RS KADEMELİ REDÜKTÖR



RS ARMUT TİPİ REDÜKTÖR

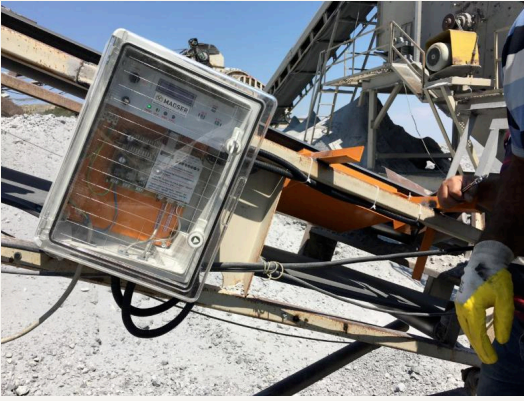

TEK SENSÖRLÜ METAL DEDEKTÖR



TÜNEL TİPİ METAL DEDEKTÖR



BORU TİPİ METAL DEDEKTÖR



ASKI TİPİ MIKNATIS

SOYSAL HİDROLİK



"SOYSAL HİDROLİK", 1994 yılında Bektaş SOYSAL tarafından küçük bir atölye olarak kurulmuştur. Özgüven, güven, kalite, istikrar vb. vasıfların sağladığı avantajlar ile firma kısa sürede büyüme sürecine girmiştir. 2015'li yılların başına kadar sadece yurt içi pazarına yönelik imalat ve satış süreçlerini yöneten firma, 2015'li yılların başından itibaren ihracatçı kimliğine kavuşmuştur. Kendisini yurt içinde uzun yıllarca ispat etmiş olan SOYSAL, yurt dışında da kaliteli ve güvenilir kimliği ile 28 ülkeye ihracat yapan bir firma olmuştur.

SOYSAL'ın kaliteli ürün ve hizmetleri ile girmiş olduğu ana pazarlar; Amerika, Brezilya, Ekvator, İtalya, Portekiz, Polonya, Almanya, Fransa, İngiltere, Belçika, İsveç, Rusya, Ukrayna, Dubai, Kenya, Togo, Gabon, Endonezya, Vietnam, İran, Lübnan, Avustralya, Hindistan, Kazakistan ve diğer bir çok ülkedir. Üretim faaliyetlerine Türkiye'nin en büyük organize sanayi bölgesi olan OSTİM Organize Sanayi'de 1994 yılından bu yana devam eden SOYSAL aynı zamanda ANADOLU ORGANİZE SANAYİ BÖLGESİ'nde yer alan 8000 m2 kapalı alana sahip yerde üretimine 2025 yılında başlayacaktır.

SOYSAL, yüksek teknoloji üretim tesislerinde, hammadde girişinden sevk aşamasına kadar uyguladığı yönetim ve kalite sistemiyle İş Makineleri ve diğer ağır hizmet araçları için "Hidrolik Silindir Grubu üretmektedir.

İletişim Bilgileri

Adres	Ahi Evran Caddesi 1203. Sokak No :49,50-51
Telefon	903123545526 / 905075627769
E-posta	cenksoysal@soysalhidrolik.com / deneme@ostim.com.tr
Web	https://www.soysalparts.com
Sektörler	Hidrolik Silindir-Hidrolik-Pnömatik Sist. ve Yedekleri, İş Makineleri Yedek Parça İmalatı, İş Makineleri Yedek Parça Alım-Satım
Faaliyet Alanları	HİDROLİK-PNÖMATİK, HİDROLİK SİLİNDİR, PİM-BURÇ, YEDEK PARÇA

Ürün Portföyü

SOYSAL HİDROLİK

6 ürün
1/1 ürün sayısı

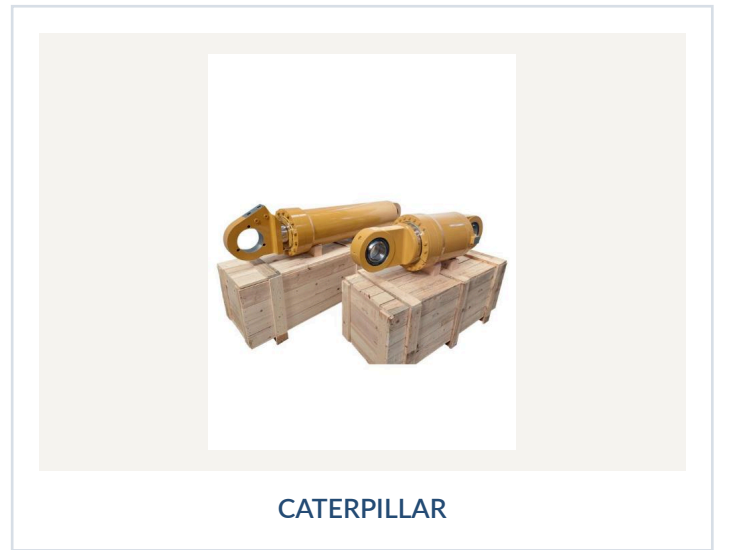
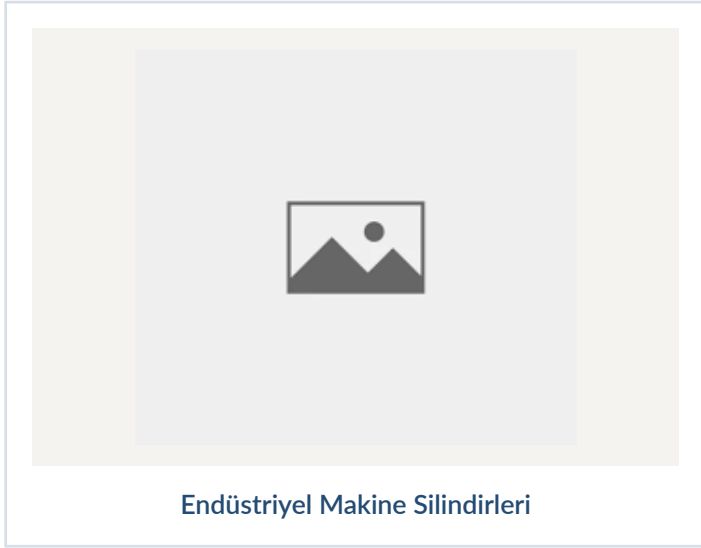
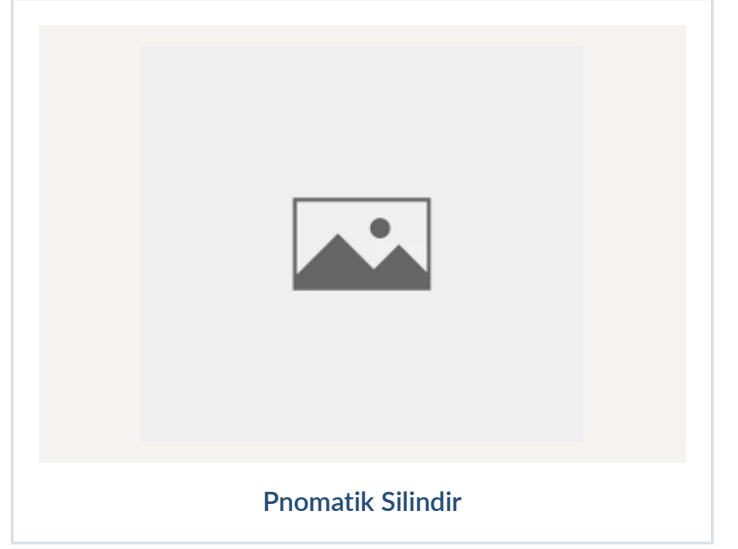

ÖZDEKAN KAUÇUK İNŞAAT YAPI PROJE MÜHENDİSLİK A.Ş.



Firmamız 1982 den beri KAUÇUK sektöründe hizmet vermekte olup; İmalat,Tasarım,Proje,Mühendislik,Destek,Montaj,Laboratuvar ve Test Merkezi Hizmetlerinde uzman doktoralı personel kadrosuyla gelişen teknoloji ile ciddiyet ve kalitesini ispatlamıştır. Firmamız CE 1337-3 Ürün Belgesine; TS ISO 6446 Ürün Belgesine**, ISO 9001:2015, ISO 14001:2015, OHSAS 18001:2007** Kalite Güvence belgelerine ve Türk Standartları Enstitüsü Kurumu İmalata Yeterlilik Belgesine ve Ankara Sanayi Odası, Türkiye Ticaret Sanayi, Deniz Odaları ve Ticaret Borsaları Birliği tarafından verilen Kapasite Raporu ve Sanayi Sicil Belgelerine sahiptir.

Ostim Organize Sanayi Bölgesinde 2500m² kapalı ve 500m² açık alanı ile yıllık 1200 Ton kauçuk üretimi yapabilecek kapasitededir. Değişik ebatlarda kauçuk presleri bulunup, 180cm çapında ve sonsuz metre uzunlukta imalat yapabilmektedir. Firmamızda bulunan kalıphane bölümünde ürünlerin kalıplarını, kendi bünyesinde imal edebilmektedir.

Şirketimizin İmal Ettiği Kauçuk Ürünler

- Elastomer Mesnetler, Elastomerik Köprü Mesnetleri;
- Sismik İzolatör , Sismik deprem takozları, (Deprem sönümleyiciler)
- Halı tipi genişleme derzleri,
- İş makineleri kauçuk yedek parçaları,
- Konveyör bant rulo, darbe ve ara lastikleri,
- Cam işleme makineleri yedek parçaları,
- Hayvan yatakları,
- Karo taşları makineleri, model lastikleri ve kauçuk ekipmanları,
- Çocuk parkı oyun elemanları kauçuk kaplamaları ve ekipmanları,
- Özel imalat kaplin, körük ve takoz lastikleri,
- Kauçuk esaslı zemin kaplamaları, (Tartan pist, basketbol ve voleybol sahaları, tenis kortu, koşu yolları ve oyun alanları)
- Silikon kauçuk ürünleri,
- Hız kesici bariyerleri,
- Fital çeşitleri ve su tutucu bantlar, (PVC – Kauçuk)
- Proje ve özel isteklere uygun imalatlar.

İletişim Bilgileri

Adres	Ahievran OSB Mahallesi Büyüktimur Cad. No:11 Sincan ANKARA / TÜRKİYE
Telefon	903123863270 / 905063543037 / 903123540644 / 905543431693
E-posta	info@ozdekankaucuk.com / sale@ozdekan.com
Web	http://www.ozdekan.com
Sektörler	Diğer İşler
Faaliyet Alanları	YEDEK PARÇA, KAPLİN, KAUCUK VE PLASTİK ÜRÜNLER, BETON POMPALARI VE YEDEK PARÇALARI, BETON MİKSERİ YEDEK PARÇALARI, İSKELE VE KALIP SİSTEMLERİ, TAMBUR, RULO, KONVEYÖR BANT, PROJE ÜRETİMİ, CONTA-BALATA

Ürün Portföyü

ÖZDEKAN KAÜÇUK İNŞAAT YAPI PROJE MÜHENDİSLİK A.Ş.

6 ürün
1/1 ürün sayısı



Elastomer Mesnetler - Elastomerik Mesnet



Sabit Mesnetler



Tek Yöne Hareketli Mesnetler



Çelik Takviyesiz Mesnetler - Pad - Neoprene Şerit Bant

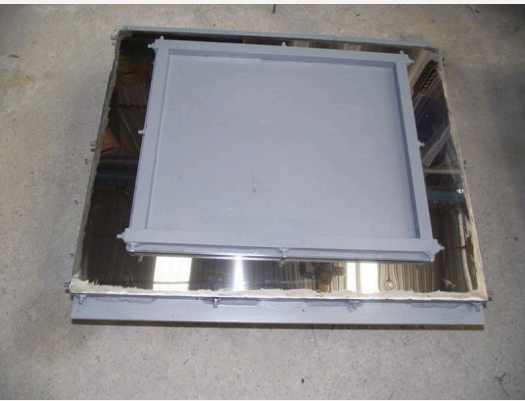

Kayar Mesnetler



Sismik Deprem izolatörleri - HDRB İzolatörler - Sismik İzolatör

TEKSAN TORNA PRES LTD.ŞTİ



![(./././Content/Upload/Resimler/teksan torna.PNG)

Firmamız 1965 yılında Halil Erzurum tarafından kurulmuştur. Elindeki mevcut tezgahlarla 1967 yılında Türk Traktör Fabrikası ile iş yapmaya başlamıştır.1988 yılında Man Kamyon firmasıyla çalışmaya başlamıştır. Çeşitli zamanlarda Otokar , Otoyol firmalarıyla çalışmıştır. Firmamız 1996 yılında tüzel kişilik kazanmıştır. Firmamız 1991 yılında Şu anda faaliyet göstermekte olduğu Ostim Sanayi Sitesine 7 sok No: 3-5 adresine taşınmıştır.

Şirketimizde şuanda 11 personel ve 1 mühendis ile çalışmalarını aralıksız devam etmektedir. Üretimin her aşamasında kaliteyi ilke edinen firmamız 2004 yılında ABS Quality Evaluations şirketinden İSO 9001:2000 kalite belgesi almıştır. Kurmuş olduğumuz kalite yönetim sistemi sayesinde yapmış olduğumuz ürünler sürekli kontrol altında tutulmaktadır.

Autocad , Catia , Solid Work gibi çizim programları kullanarak 2 boyut ve 3 boyutlu resimleri çizebilmekte ve modelleyebilmektedir. Gün geçtikçe kendini ve makine parkını yenileyen firmamız aşağıdaki firmalarla çalışmaktadır.

Dostluğumuz ve işbirliğimizin baki kalması dileğiyle...

![(./././Content/Upload/Resimler/instagram saydam logo.png) /[teksanimalat](https://www.teksanimalat.com/)

İletişim Bilgileri

Adres	Ostim Organize Sanayi Bölgesi 1175 Sok. (Eski 7. Sok) No:3-5 Ostim PK: Ankara Türkiye
Telefon	903123547755 / 905322867594 / 903123548587
E-posta	info@teksanimalat.com / ugurerzurum@teksanimalat.com / deneme@ostim.com.tr
Web	https://www.teksanimalat.com
Sektörler	Metal Kalıp İşleri
Faaliyet Alanları	BETON POMPALARI VE YEDEK PARÇALARI, BETON MİKSERİ YEDEK PARÇALARI, ENERJİ NAKİL HATTI VE EKİPMANLARI, TALAŞLI İMALAT, PİM-BURÇ, BAKIM ONARIM

Ürün Portföyü

TEKSAN TORNA PRES LTD.ŞTİ

6 ürün
1/1 ürün sayısı



Talaşlı İmalat



AE 41481

Bıçerdöver Yedek Parçaları



6508238

Balya Makinası Yedek Parçaları



813261

Balya Makinası & Bıçerdöver Yedek Parçası



Z 36806

Tarım Makinaları Yedek Parçaları

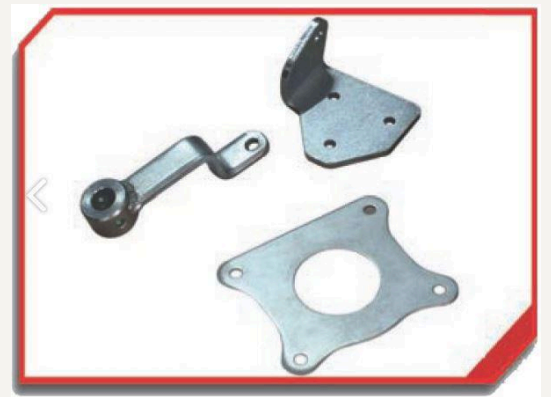

İş Makinaları Yedek Parçalar

FMF CNC MAKİNA METAL İNŞ. SAN. VE TİC. LTD.ŞTİ.



FİRMAMIZ ;

FMF CNC LAZER KESİM BÜKÜM olarak ostim'de 3 Atölye'de toplam 1200 m2 kapalı alanda faaliyet gösteren firmamız CNC LAZER KESİM BÜKÜM TEZGAHLARI VE KAYNAKLI İMALAT İLE İŞ MAKİNESİ, OTOMOTİV, SAVUNMA SANAYİ, MOBİLYA, REKLAM KISACASI METAL'İN BULUNDUĞU TÜM SEKTÖRLERDE YEDEK PARÇADAN, ARAMALA, SON KULLANICIYA AİT ÜRÜNLERİN YAPIMINDA ÇÖZÜM ORTAĞI OLARAK HİZMET VERMEKTEDİR. TASARIM MERKEZİMİZDE ÖZEL PROJE TASARIMLARI YAPILMAKTA VE UYGULANMAKTADIR.

3 ADET BYSTRONIC Marka lazer kesim tezgahı ile 24 saat hassas kesim hizmeti sunulmaktadır. 1 adet 2000x4000mm ve 2 adet 1500x3000mm ebatlardaki makinelerimizde, SİYAH SAC, ALÜMİNYUM, PASLANMAZ, SAC KESİM işleriniz aynı zamanda 3MT CNC APKANT 2 ADET tezgahlarımızla 12mm kadar BÜKÜM**, KAYNAK ve BOYA işlerinizle beraber tedarikciniz ve çözüm ortağınız olmaya talibiz. Malzemeleriniz Yetişmiş Teknik öğretmenler den oluşan teknik personellerimiz gözetiminde siparişiniz başından sonuna paletle nmiş ve müşteri sipariş ine göre ayrı ayrı poşetlenir palet lenir siparişiniz teslim edilir.**

İletişim Bilgileri

Adres	1235.SOK. NO:105-103-100 OSTİM -ANKARA
Telefon	903123540224 / 905495666694
E-posta	info@fmflazer.com / muhasebe@fmflazer.com
Web	https://www.fmflazer.com
Sektörler	Makine İmalat ve Satış (çeşitli), Makine ve Makine Ekipmanları-Malzemeler
Faaliyet Alanları	OTOMOTİV YAN SANAYİ, YEDEK PARÇA, BETON MİKSERİ YEDEK PARÇALARI, ÇELİK KONSTRÜKSİYON

Ürün Portföyü

FMF CNC MAKİNA METAL İNŞ. SAN. VE TİC. LTD.ŞTİ.

1 ürün

1/1 ürün sayısı



Hizmet Verilen Sektörler

PINAR İŞ MAKİNALARI



![(./././Content/Upload/Resimler/Ekran Alıntısı - Copy 36.PNG)

Pınar İş Makinaları 1974 yılında manuel tip karo makineleri üretimi ile 40 m2 'lik kapalı alanda kurucumuz Zeki BOZBOLA'nın girişimci ve başarılı çalışmaları ile başladığı üretimine, 1983 yılından bugüne 2000m2'lik kapalı alanda 25 personeli ile devam etmektedir. 2017 yılı itibariyle ihracatımız ciromuzun %70'ini oluşturmaktadır ve ortadoğu ağırlıklı olmak üzere 12'ye yakın ülkeye ihracatımız devam etmektedir. Karo üretimi ile ilgili tüm makine ve ekipmanların imalatı firmamızda profesyonel ekibimiz tarafından sürmekte ve yükselen çizgimiz ile ürün yelpazemizi ve kalitemizi arttırmaya ve satış sonrası gelişmiş ve kalitesi odaklı olarak uzaktan akıllı operatör program çözüm hizmeti Türkiye'den veya her hangi bir yerden vermekteyiz ve bu hakketen bir atlama karo sektöründe.

İletişim Bilgileri

Adres	1202.sok. (Eski 31) No: 105-107 Ostim
Telefon	903123545549 / 533481886505333802382 / 905334818865 / 905333802382
E-posta	info@pinaris.com.tr / muhasebe@pinaris.com.tr
Web	https://www.pinaris.com.tr
Sektörler	Makine İmalat ve Satış (çeşitli)
Faaliyet Alanları	BETON, PARKE, KARO PRES MAKİNALARI

Ürün Portföyü

PINAR İŞ MAKİNALARI

6 ürün
1/1 ürün sayısı



Arka silme makinesi



BS - 400 Beton Santrali



BS 200 BETON SANTRALI (RAW MATERIAL HOPPERS)



Karo Çevirme Robotu



Karo Presler



KIR - 400 Karo İstifleleme ve Palet Toplama Robotu

KENSAN MAKİNA



Adsız3.png

KENSAN MAKİNA kurulduğu günden bu yana müşterilerinin özel ihtiyaçlarını dikkate alarak besleyiciler, taş kırma, eleme ve yıkama makineleri imalatı yapmaktadır.

Ürettiği ürünlerin %70'ini yurt dışına ihraç etmekte olan KENSAN MAKİNA'nın Türkiye'nin 65 ilinde ve yurtdışında 17 ülkede makineleri çalışmaktadır. 2019 yılından itibaren 4000 m²'lik yeni fabrikasında üretim ve hizmetlerine devam etmektedir. 2023 yılı itibarıyla de üretim alanı 4500 m² olan yeni tesisini faaliyetine geçirip toplam 8500 m² lik alanda hizmet verecektir.

Aden Döküm firmasını bünyesine katan KENSAN MAKİNA ürettiği tesislerin ve makinelerin döküm yedek parça yelpazesini de genişletmiştir.

KENSAN MAKİNA kaliteli ve sağlam makineler üretmeyi, dürüst çalışmayı kendisine ilke edinmiş olup, toplam kalite anlayışına sadık kalarak konusunda sürekli araştırma, geliştirme yaparak kalite standartlarına uygun üretimle sektöründeki seçkin bir isme sahip olma yolunda hızla ilerlemektedir. KENSAN MAKİNA tüm faaliyetlerini profesyonelce gerçekleştirerek; hizmet esnasında ve satış sonrasında müşteri memnuniyetini en üst seviyede tutacak şekilde tüm enerjisi ile çalışmaktadır.

KENSAN MAKİNA, madencilik ve inşaat sektörüne yönelik kırma, eleme ve yıkama tesisleri üretiminin yanı sıra tasarım, proje, imalat, montaj, otomasyon ve yedek parça gibi hizmetleri de uzman ekiplerince anahtar teslimi olarak değerli müşterilerine sunmaktadır.

İletişim Bilgileri

Adres	Saray Mah. 66. Cadde No: 8 Kahramankazan / ANKARA / TÜRKİYE
Telefon	903123858841 / 905324262100
E-posta	info@kensan.com.tr / kensanmakina@hotmail.com
Web	https://www.kensan.com.tr
Sektörler	Konveyör ve Sistemleri, İş Makineleri Alım-Satım-Kiralama
Faaliyet Alanları	KONVEYÖR BANT, RULO, MADEN MAKİNELERİ, KIRMA ELEME TESİSLERİ-BETON SANTRALLERİ-ASFALT PLENTLERİ, KIRMA ELEME TESİSLERİ, KARIŞTIRICI KAZANLAR, ÇİMENTO SİLOSU, KIRICILAR, ELEKLER, YIKAYICILAR, BUNKERLER

Ürün Portföyü

KENSAN MAKİNA

6 ürün

1/1 ürün sayısı



TİTREŞİMLİ BESLEYİCİ (TB)



ÇENELİ KIRICI (CK)



PRİMER DARBELİ KIRICI (PDK)



KONİK KIRICI (KC)



SEKONDER DARBELİ KIRICI (DMK)



SEKONDER DARBELİ KIRICI (K)

ANKARA BRONZ ALAŞIMLARI

Mak. İnş. Gıda Müh. Nak. San. Tic. Ltd. Şti.



ANKARA BRONZ ALAŞIMLARI MAK. İNŞ. GIDA TUR. MÜH. NAK. SAN. TİC. LTD. ŞTİ. bilgi birikimi sayesinde; Sürekli Döküm Yönteminin bronz malzemelerin homojen tane yapısı , işlenebilirlik ve mekanik özellikleri üzerinde Kum ve Savurma Döküm yöntemlerine göre daha olumlu etkisi söz konusudur. Bu yöntem ile Dolu ve Delikli Yuvarlak, Altı köşe, Lama, Kare ve özel kesitlerde döküm yapılabilmektedir. Özellikle Yüksek Kurşunlu Kalay Bronzlarında, Kurşun çökeltme sorunu nedeniyle tercih edilmesi gereken tek yöntemdir.

Hammadde girişinden mamul çıkışına kadar olan süreç içinde her malzeme döküm öncesi verilen analize göre takip edilmektedir. Yılların oluşturduğu tecrübemizle en büyük varlığımızın acil ihtiyaçlarınıza hızlı cevap vermek kabiliyetimiz olduğuna inanmaktayız. Bu hizmetimizi özel durumlarınızda siparişinizi takiben saatler içinde yerine getirebilmekteyiz.

Hızla değişen Metal Teknolojisindeki yenilikleri müşterileriyle paylaşma sorumluluğunun farkında olan ANKARA BRONZ ALAŞIMLARI MAK. İNŞ. GIDA TUR. MÜH. NAK. SAN. TİC. LTD. ŞTİ. sizlere bu alanda her gün yükselen kaliteyi sunmayı ilke edinmiştir.

Ostim Sanayi merkez binamızda sanayide kullanılan her türlü metaller , (Bronz ,Alüminyum , Bakır , Pirinç ,İthal Sfero ve Pik, Paslanmaz çelik, Cıva çeligi, Yağ çeligi vb..) Mühendislik Plastikleri (Kestamid, Polyamid ,Akrilik, Politef, Pom c, PVC , Fiber) ve benzeri mamullerin toptan ve perakende satışları yapılmaktadır.

İletişim Bilgileri

Adres	Merkez: 100. Yıl Bulvarı 1230-1 Sokak (Eski 42/A) No:4 Ostim - Ankara Şube: 100. Yıl Bulvarı 1231-1 Sokak (Eski 41/A) No:2P-5 Ostim - Ankara
Telefon	903123542226 / 905305520606 / 905323483076
E-posta	info@ankarabronz.com.tr / enginkadioglu@avasmetal.com.tr / resmimuhasebe@ankarabronz.com.tr
Web	https://www.ankarabronz.com.tr
Sektörler	PVC ve Alüminyum, Çelik ve Çelik Çekme Ürünleri Çelik Halat, Metal ve Metal İşleme Malzemeleri
Faaliyet Alanları	-

Ürün Portföyü

ANKARA BRONZ ALAŞIMLARI Mak. İnş. Gıda Müh. Nak. San. Tic. Ltd. Şti.

6 ürün
1/1 ürün sayfası

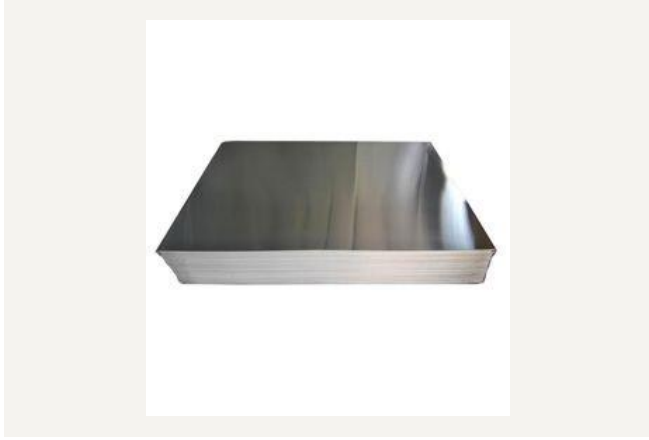

ALÜMİNYUM

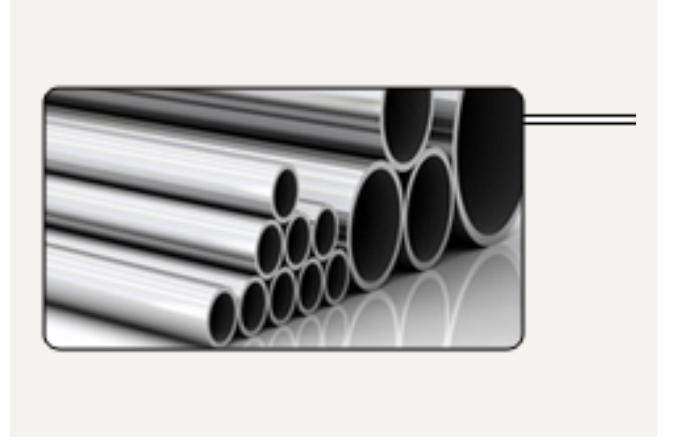

PASLANMAZ



BAKIR



BRONZ



PRİNÇ



CIVA ÇELİĞİ

Baykan Cıvata Hırdavat Malz.İnş.Taah.İth.İhr.San. Ve Tic.Ltd.Şti.



BAYKAN TORNA CİVATA HIRDAVAT MALZEME İNŞAAT TAAHHÜT İTH.İHR.SAN. VE TİC.LTD.ŞTİ. 1978 torna atölyesi olarak faaliyete geçmiş, 1990 yılından itibaren özel cıvata imalatına yönelildi. Şirketimizin varlık sebebini ve müşterilerimiz için hangi değerlerin üretildiğini tanımlayan MİSYON'umuz; Müşteri odaklı entegre çözümler sağlayarak her zaman ve her yerde müşterilerimize hızlı, kaliteli, ürünler sunmaktır.

Şirketimizin kurmak istediği geleceği ve Şirketimizin ulaşmayı amaçladığı noktayı ifade eden VİZYON'umuz ; Sektörde müşterilerimizi geleceğe taşıyan en doğru adres olmaktır. Şirketimizi eşsiz kılan inançlar dizisini ve Şirketimizin karakterini tanımlayan kültürel özellikleri temsil eden DEĞERLERİMİZ ise şöyledir;

Biz, Müşteri Odaklı, Güvenilir, Yenilikçi, Sorumlu ve Özveriliyiz. Gücümüz, Dayanışma ve Takım Ruhumuzdur.

İletişim Bilgileri

Adres	Ostim Organize Sanayi Bölgesi 1219. Sk. No:4 Yenimahalle /ANKARA
Telefon	903123952179
E-posta	info@bkncivata.com
Web	http://www.bkncivata.com
Sektörler	Teknik Hırdavat ve Cıvata
Faaliyet Alanları	-

Ürün Portföyü

Baykan Cıvata Hırdavat Malz.İnş.Taah.İth.İhr.San. Ve Tic.Ltd.Şti.

6 ürün
1/1 ürün sayfası

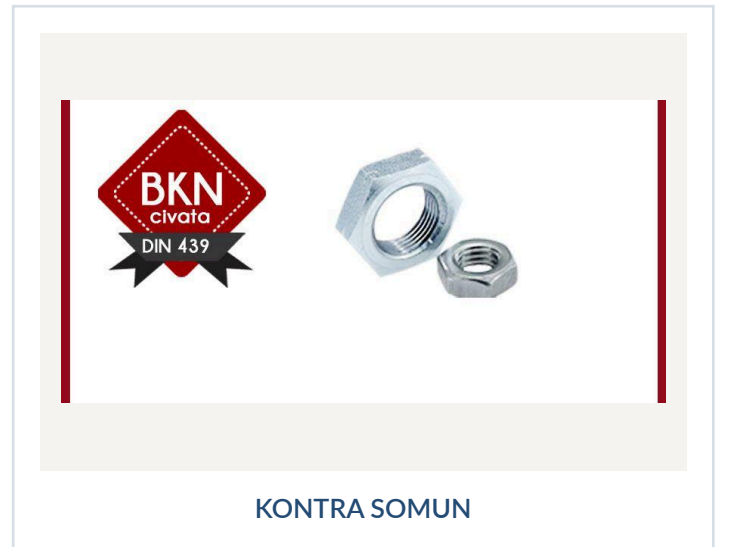
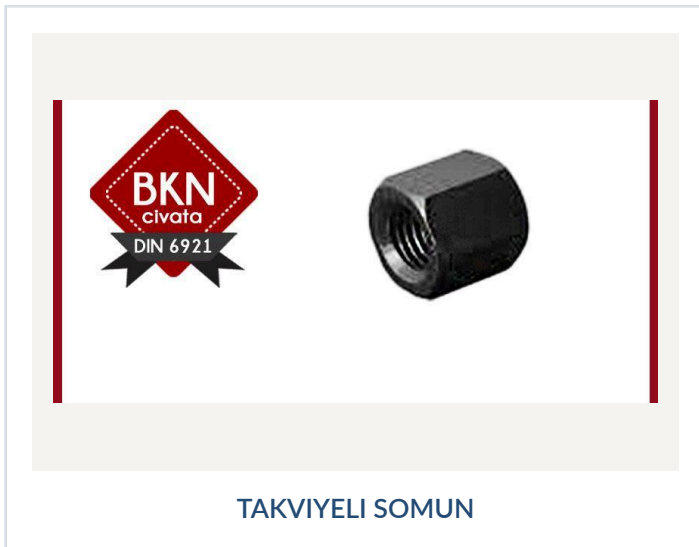

BMR DİŐLİ



BMR Ayna Mahruti DiŐli 2007 de Ankara Ostim de kurulmuŐ bir firmadır. İlk kuruluşunda sadece imalat yapan firmamız Őu anda imalatın yanı sıra birçok iŐ makinası ayna mahrutilerinin imalatını yapıp BMR markası ile satışını yapmaktadır.

Türkiye genelinde tüm iŐ makinaları ayna mahrutilerinin bir arada bulunduĐu tek firmadır. Ayrıca iŐ makinası harici beton santralleri, termik santralleri, mermer ocakları, maden ocakları, takım tezgahları vb. yerlerde kullanılan özel redüktörlerin tüm ayna mahrutilerini numune üzerinden alınan ölçüler dahilinde bire bir imalatını yapmaktadır.

[/ bmrdisli](#)

İletişim Bilgileri

Adres	Ostim OSB Mah. 1200 Cad. No: 11 Yenimahalle / ANKARA
Telefon	903123947066 / 905326456426 / 903123947065
E-posta	info@bmr.com.tr / muhasebe@bmr.com.tr
Web	https://www.bmr.com.tr
Sektörler	İŐ Makineleri Yedek Parça İmalatı, İŐ Makineleri Yedek Parça Alım-Satım
Faaliyet Alanları	DİŐLİ

Ürün Portföyü

BMR DİŞLİ

2 ürün
1/1 ürün sayısı

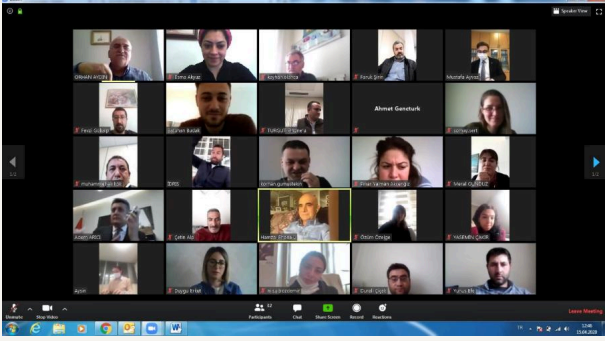

İş Makinası Yedek Parçası



Ayna Mahruti Dişli

GÖZTEPE MAKİNA



Adsız1.png

Profesyonel kadromuz ve 20 yıllık tecrübemiz ile sizlere hizmet etmekten mutluluk duyan sektöründe lider bir firmayız. Profesyonel kadromuz ve yaklaşık 60 yıllık tecrübemiz ile sizlere hizmet etmekten mutluluk duyan sektöründe lider bir firmayız. Göztepe Dişli Makina, 1965 yılında Yeni Sanayi Bölgesi'nde talaşlı imalat sektörüne hizmet vermek amacıyla kurulmuş olup, günümüzde sektöründe tercih edilen ve yaptıklarıyla ön plana çıkan bir şekilde Ostim Sanayi Bölgesi'nde 650 m2 kapalı alanında üretimine devam etmektedir.

İletişim Bilgileri

Adres	1230/1 cad. (eski 42/A sok.) no : 21-23 Ostim Yenimahalle Ankara
Telefon	903123547757 / 905322953390
E-posta	info@goztepedislimakina.com
Web	https://www.goztepedislimakina.com
Sektörler	Dişli, Redüktör İmalatı ve Satışı
Faaliyet Alanları	DİŞLİ, BAKIM ONARIM, PİM-BURÇ, LASTİK İMAL MAKİNESİ, TALAŞLI İMALAT

Ürün Portföyü

GÖZTEPE MAKİNA

2 ürün

1/1 ürün sayısı

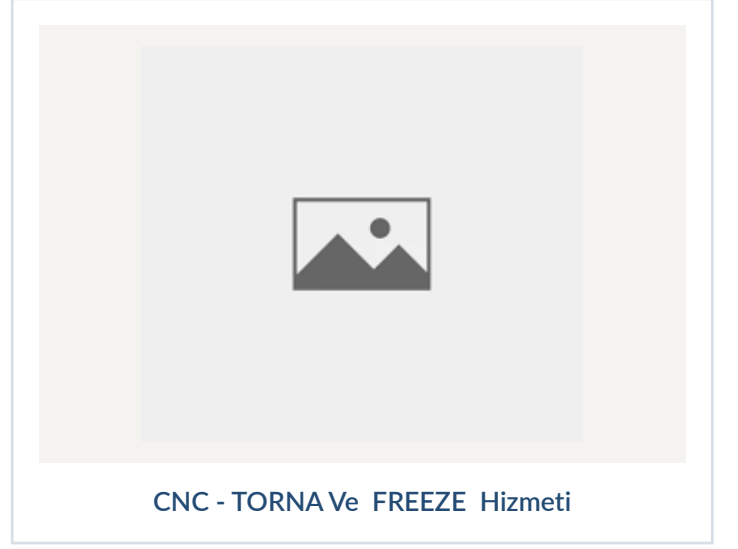

ADAGLASS



ADAGLASS 1994 yılında Ankara / Ostim sanayisinde iş makinaları ile birlikte otomobil camları da üreten bir firma olarak faaliyetlerine başlamıştır.

Kuruluşunun ilk yıllarında İş Makinası camları ile birlikte otomobil camları da üreten Adaglass faaliyet gösterdiği alanda en iyi olma politikası gereği ilerleyen yıllarda (2005 yılından itibaren) yalnızca iş makinası camları üretimine yönelmiş, bu alanda uzmanlaşmıştır.

Üretimde kaliteyi ve yeniliği ilk hedef olarak belirleyen Adaglass, değişen ve yenilenen sektörün ihtiyaçlarını doğru analiz ederek ihtiyaç duyulan ürünlerin üretimine yönelik çalışmalar yapmaya devam etmektedir.

Adaglass kalite odaklı üretimi sektörün öncü ülkelerinin de dikkatini çekmeyi başarmıştır. Dünya pazarında ise; ABD, Rusya ve İspanya gibi lokomotif ülkelere iş makinası camı ihraç etmekteyiz.

/ [@ADAGLASS](#)

İletişim Bilgileri

Adres	100. Yıl Bulvarı 1231. Sk. (Eski 41) NO: 27 Yenimahalle Ostim ANKARA
Telefon	903123544193 / 905322900635 / 903123856632 / 905438252812
E-posta	info@adaglass.com.tr / adaglass@windoeslive.com
Web	https://www.adaotocam.com
Sektörler	Oto Yedek Parça - Aksesuar - Oto Cam
Faaliyet Alanları	İŞ MAKİNALARI KABİN CAMLARI

Ürün Portföyü

ADAGLASS

6 ürün
1/1 ürün sayısı

Araç Yanı Temperli Serigraf Cam

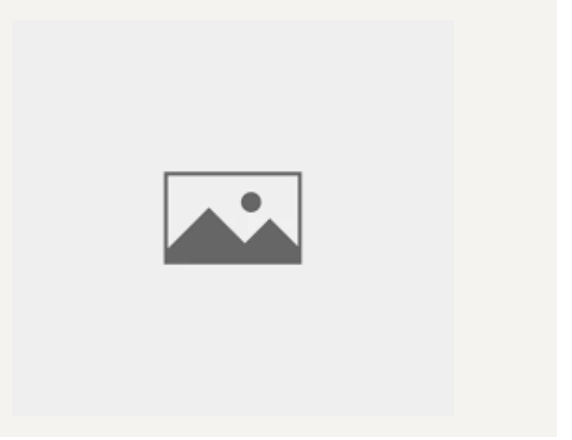

HITACHI ZAXİS 350 520 LC-3 ÖN



HİDROMEK HMK220

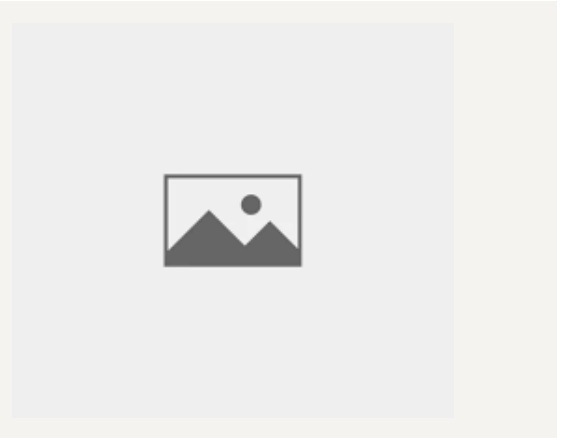

JCB 3CX ÖN



JCB 3CX ÖN



Kapı Arkası Temperli Serigraf Cam

ADL ARAÇ ÜSTÜ EKİPMAN VE MAKİNA TİC.A.Ş

![(../Content/Upload/Resimler/WhatsApp Image 2023-07-19 at 12.04.15.jpeg)

ADL ARAÇ ÜSTÜ EKİPMAN VE MAKİNA TİC.A.Ş

2021 Den beri,

Sizlerle.

ADL Araç Üstü Ekipman ve Makine Ticaret A.Ş., 2021 yılında Mustafa Kemal mahallesi 337 .sok No:15 adresinde kurulmuş ve Araç Üstü Ekipman ve Makina İmalatı sektöründe faaliyet göstermektedir. Ana ürün kategorisi Evden Eve Taşıma için gereken asansörlerdir, Ancak her türlü Makine ve Teçhizat İmalatını da yapmaktadır. Ayrıca, Karayolları ve Belediyelere Karla Mücadele için gerekli Ekipmanların İmalatı ve Bakım-Onarımı Konularında da hizmet sunmaktadır. Firma aynı zamanda Mobil Vinç ve Sepetli Vinçlerin Yapımı, Onarımı ve yedek parça satışı konularında da hizmet vermektedir. Önemli kuruluşların Yedek parça, Tamirat ve Üretim işlemlerinde de tedarikçi olarak yer alır, örneğin TAI ve Aselsan gibi kuruluşlarla işbirliği yapmaktadır.

İletişim Bilgileri

Adres	Mustafa Kemal mah. 337 sok. No:15 Yenikent / SİNCAN
Telefon	903125145666 / 905306112606 / 312
E-posta	info@adlmakina.com.tr / ankaramuhasebe@boiz.com.tr
Web	https://www.adlmakina.com.tr
Sektörler	Temizlik Makine ve Malzemeleri İmalat-Satış
Faaliyet Alanları	HİDROLİK-PNÖMATİK, DAMPER, DİNGİL, DORSE, ŞASE VE KASA İMALATI, ÇELİK KONSTRÜKSİYON, VİNÇ, ARAÇÜSTÜ EKİPMANLARI, ARAÇ ÜSTÜ EKİPMANLAR

Ürün Portföyü

ADL ARAÇ ÜSTÜ EKİPMAN VE MAKİNA TİC.A.Ş

2 ürün
1/1 ürün sayısı

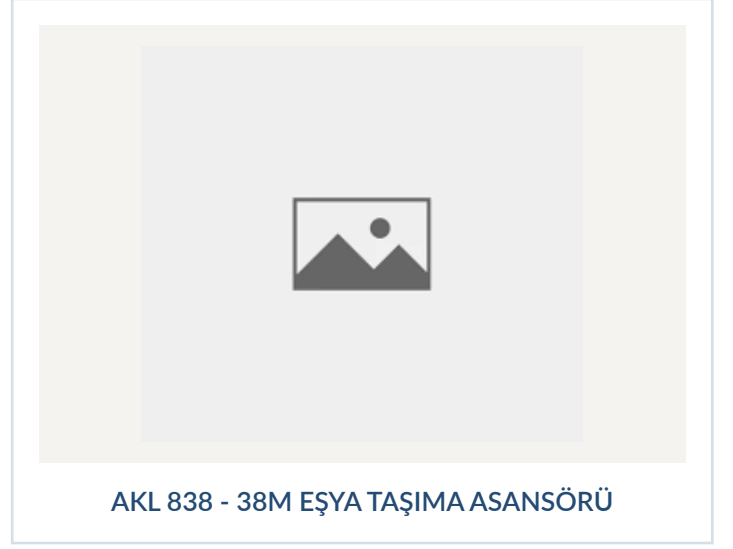
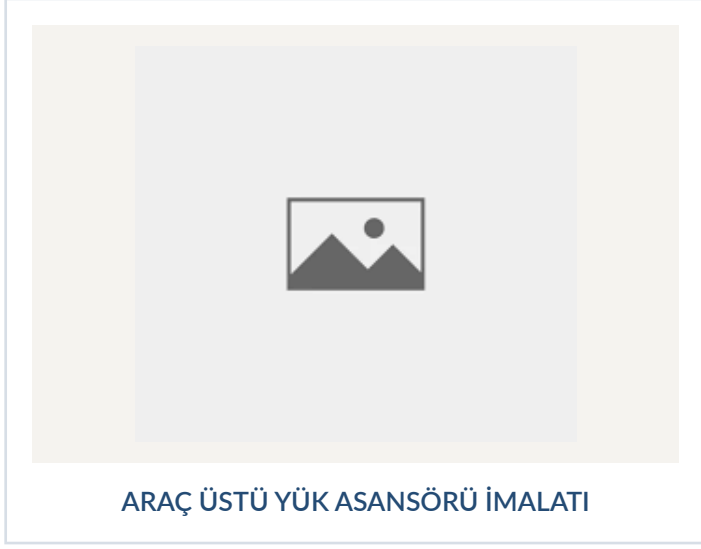

ANÇAĞSAN HİDROLİK A.Ş.

"ANCA 700 BAR"



Adsız.pngAdsız.png

1988 yılında iş makinaları yedek parça imalatı ile sektöre giriş yapan [ANÇAĞSAN](#), 1997 yılından itibaren hidrolik silindir imalatına başlamıştır. Bugün 5 ton'dan 1200 ton'a kadar değişik ebat ve strokta 700 bar silindir üretmektedir.

Koşulsuz müşteri memnuniyetini temel ilke edinen [ANÇAĞSAN](#); kalite odaklı yapısıyla hizmet vermekte ve müşteri beklentilerinin ötesinde ürünler sunmayı amaçlamaktadır.

İş ve inşaat makineleri silindirleri, teleskobik silindirler, endüstriyel silindirler ve "anca" markalı 700 bar yatık silindirler, delikli silindirler, vidalı silindirler, tek etkili yay dönüşlü silindirler, çift etkili silindirler ve yüksek tonajlı silindirlerin üretimiyle sektörünün önde gelen firmaları arasında yer alan [ANÇAĞSAN](#), gerçekleştirdiği her aşamada kaliteye ve ürün geliştirmeye yatırım yapmaktadır.

[ANÇAĞSAN](#)'ın üretimini gerçekleştirdiği hidrolik silindirler; ekskavatörlerde, yükleyicilerde, vinçlerde, forkliftlerde, zirai makinelerde vb. kullanılmaktadır.

Ayrıca ürünlerimiz demir çelik endüstrisi ile madencilik gibi ağır şartlara sahip sektörlerde ve çimento fabrikalarında bakım faaliyetlerinde özellikle tercih edilmektedir.

[ANÇAĞSAN](#), kendi imalatının yanında; müşteri tarafından sağlanan numune, teknik resim veya parça numarasına göre de, deneyimli mühendisleri ve teknik kadrosu ile projelendirme ve üretim gerçekleştirmektedir.

[ANÇAĞSAN](#)'da ürünün kalitesinden sorumlu tüm çalışanlar; tasarım, malzeme tedariki, üretim, ürün doğrulaması ve sevkiyat faaliyetlerinin her aşamasında "kalite kontrol edilmez, üretilir" felsefesi ile görev yapmaktadır.

[ANÇAĞSAN](#), tüm çalışanlarının, sorumlu olduğu görevlerde sürekli gelişimini sağlamak için şirket içi ve şirket dışı eğitimlere bizzat önem vermektedir.

[ANÇAĞSAN](#)'ın en önemli değeri mutlu müşteriler bırakmaktır.

 / [ancagsan](#)

İletişim Bilgileri

Adres	1200.(ESKİ 29.SOKAK) NO:150
Telefon	903123545380 / 903123545258 / 905073154045
E-posta	finans@ancagsan.com.tr
Web	https://www.anca700bar.com
Sektörler	-
Faaliyet Alanları	İŞ VE TARIM MAKİNALARI, HİDROLİK SİLİNDİR

Ürün Portföyü

ANÇAĞSAN HİDROLİK A.Ş. "ANCA 700 BAR"

2 ürün
1/1 ürün sayısı



HİDROLİNK

HİDROLİNK

Hidrolink Makine | Anadolu Raylı Sistemler KMarkdig.Syntax.Inlines.HtmlEntityInlinemelenmesi

Hidrolink Makine San. ve Tic. A.Ş. hidrolik boru şekillendirme ve hortum presleme işlemleriyle makine ve tesisleriniz için en doğru çözümleri üreterek gerekli parçaların imalat, test ve montajlarını yapar. Her marka ve model iş makinesine (KOMATSU, HITACHI, CAT, JCB, LIEBHERR, vb.) ait hidrolik kırıcı ve hidrolik boru - hortum imalatı ve tesisatları ile tüm bağlantı aparatlarını kendi bünyesinde imal ederek talep doğrultusunda montajını da yapacak kapasitededir. Walform, ORFS, SAE Kep ve 37°boru ucu şekillendirme işlemleri, boru bükümü, her tip kaynak, hidrolik ünite tasarım ve imalatı, hortum&boru patlama testi, hidrolik piston imalatı, hidrolik hatlara FLUSHING işlemi, partikül temizliği ve raporlaması, boru-hortum solüsyonlu yıkama ve daha birçok hizmet ve imalatlarıyla tüm butik hidrolik projelerde sektör lideri firmalara çözüm ortaklığı sunmaktadır. Faaliyet alanlarımız içinde tünel açma makineleri (TBM) revize ve bakımları, fabrika tesisatları, savunma sanayi ve iş makineleri hidrolik çözümleri başı çekmektedir.

İletişim Bilgileri

Adres	OSTİM OSB Abdülkadir Geylani Cad. No:10 OSTİM / ANKARA
Telefon	903123954015 / 905330394015 / 905353632212
E-posta	info@hidrolinkmakine.com.tr
Web	https://www.hidrolinkmakine.com.tr
Sektörler	Hidrolik Silindir-Hidrolik-Pnömatik Sist. ve Yedekleri, Makine İmalat ve Satış (çeşitli), Rekor, Hortum imalatı ve Satışı
Faaliyet Alanları	RAKOR, HİDROLİK HORTUM, KAPLİN, DEMİR KESME-BÜKME MAKİNALARI, KIRICILAR, HİDROLİK-PNÖMATİK, GÜÇ VE KONTROL SİSTEMLERİ, MALZEME TEST CİHAZI, HİDROLİK DELİCİLER

Ürün Portföyü

HİDROLİNK

6 ürün
1/1 ürün sayısı

HİDROLİK BAĞLANTI ELEMANLARI İMALATI



PNÖMATİK ÜRÜN İMALATI



HİDROLİK HORTUM İMALATI



HİDROLİK BORU İMALATI



HORTUM İŞLEME MAKİNELERİ



BORU İŞLEME MAKİNELERİ

AKSA BAĞLANTI ELEMANLARI SANAYİ TİCARET A.Ş



Aksa Bağlantı Elemanları A.Ş. olarak, 2001 yılından bu yana Türkiye'nin yerli sermayesiyle imalat sektöründe öncü bir rol üstleniyoruz. 2500 metrekaarelik modern fabrikamızda, bağlantı elemanları ve tornalanmış ürünlerin üretimini gerçekleştiriyoruz. Proje bazlı çalışma sistemimiz sayesinde, termin süreleri konusunda titizlikle çalışıyor ve müşterilerimizin ihtiyaçlarına en hızlı şekilde cevap veriyoruz. Üretim sürecimizin her aşamasında kalite kontrol mühendislerimiz tarafından yapılan denetimler sayesinde, kalitemizden ödün vermiyoruz.

25 kişilik uzman ekibimiz, yurt içi ve yurt dışı pazarlarımızda başarıyla faaliyet gösteriyor. %35'lere ulaşan yurt dışı pazar payımızla, 15 ülkeye ihracat yapıyoruz ve Azerbaycan'da bir bayiliğimiz bulunuyor.

Firmamız, demir yolları, havalimanları, hastaneler, doğalgaz depolama tesisleri, nükleer santraller, köprüler ve fabrikalar gibi büyük altyapı projeleri için bağlantı elemanları temin etmektedir. Müşterilerimize yüksek kaliteli ürünlerimiz ve hizmetlerimizle yardımcı olmak için çeşitli endüstrilerde deneyimli uzmanlarımız bulunmaktadır.

Demir yolları projeleri için, ray bağlantı elemanları, demiryolu kelepçeleri ve demiryolu bağlantı elemanları gibi çeşitli ürünlerimiz bulunmaktadır. Havalimanları projeleri için, çelik ve alüminyum bağlantı elemanları, vidalar, cıvatalar ve somunlar gibi birçok ürün sunuyoruz.

Doğalgaz depolama tesisleri için, yüksek basınçlı bağlantı elemanları, çelik çubuklar, flanşlar ve kaynaklı bağlantı elemanları gibi ürünlerimiz mevcuttur.

Nükleer santraller için, yüksek mukavemetli bağlantı elemanları, radyasyon direnci ve yüksek sıcaklık dayanımı gibi özel gereksinimleri karşılayan malzemeleri. Köprüler için, köprü bağlantı elemanları, sabitleme vidaları ve korozyon direnci gibi özelliklerle özel olarak tasarlanmış çözümler sunuyoruz.

Fabrikalar ve üretim tesisleri için, çelik yapı elemanları, bağlantı profilleri, kanal tipi askı elemanları, vida, somun ve rondela gibi ürünlerimiz bulunmaktadır.

Müşterilerimize en kaliteli ürünleri sunmak için uluslararası standartlara uygun ürünler üretiyoruz ve her zaman müşteri taleplerine uygun çözümler sunuyoruz.

İletişim Bilgileri

Adres	Saraykent Sanayi sitesi 64.cad no:10 Kahramankazan Ankara
Telefon	903123952922 / 905323644096
E-posta	sales@aksabolt.com / aksabolt@aksabolt.com
Web	https://www.aksabolt.com
Sektörler	-
Faaliyet Alanları	DESTEKLEYİCİ ÜRÜNLER

Ürün Portföyü

AKSA BAĞLANTI ELEMANLARI SANAYİ TİCARET A.Ş

0 ürün

1/1 ürün sayısı

Ürün Listesi

AKSA BAĞLANTI ELEMANLARI
SANAYİ TİCARET A.Ş

PI MAKİNA



Erg İnşaat'ın imalat birimi olarak kurulan [Pi Makina](#), 1972'den beri ürettiği iş ve inşaat makinaları ile bugün tüm dünyaya hizmet vermektedir. Geniş ürün gamı ve yüksek kaliteli servis hizmetiyle 40 yılı aşkın süredir iş makinaları alanındaki faaliyetleri ve müşterilerin ticari ihtiyaçlarına yönelik sunduğu benzersiz çözümlerle [Pi Makina](#) dikkate değer başarı göstermektedir. Ankara'da toplam 500.000 m2'lik açık ve kapalı üretim alanlarına sahip [Pi Makina](#), yaklaşık 1000 personeli ile bölgesinde lider bir kuruluş olarak modern ve yenilikçi birçok iş kolunu aynı çatı altında toplamıştır. Proje, Ar-Ge, Test ve Kalite kontrol departmanları, Cnc işleme, Talaşlı imalat, Isıl işlem, Boyama ve Kumlama merkezleri öne çıkan birimlerdir. Kalite politikasının da öngördüğü gibi sürekli iyileştirme yaklaşımıyla gelişmiş teknoloji kullanıp, zamanında ve kaliteli üretim yaparak müşteri memnuniyeti sağlanmaktadır.

Beton santrallerinden beton pompalarına, kule vinçlerden kırma eleme tesislerine, kazıcı yükleyicilerden ekskavatörlere... güçlü, verimli ve güvenilir iş ve inşaat makinaları ile projenizi tam zamanında ve düşük maliyetlerle tamamlamaktadır. Ayrıca satış sonrası hizmetler ile sadece Türkiye'de değil dünyanın birçok ülkesinden müşterilerine 7/24 servis ve yedek parça hizmeti sunmaktadır. "Pi Makina sizin için Çalışan makinalar üretiyor..."

Belgelerimiz

Pi Makina üretimi 10.000'i aşan ürünler sadece yurtiçi pazarda değil aynı zamanda Kazakistan, Rusya Federasyonu, Azerbaycan, Nahçıvan, Türkmenistan, Afganistan, Suriye, Suudi Arabistan, Sudan, Libya, vs Cezayir, Irak, İrlanda gibi birçok ülkeye ihraç ediliyor. Uzun bir süredir ISO 9001 Kalite Güvence Belgesine sahip Pi Makina, diğer imalat ve kaynak kalite belgeleri ile, 2003 yılında ISO 9001:2000 Yönetim Sistemi Belgesi almıştır. Ayrıca [Pi Makina](#), Rusya Federasyonu ve diğer Asya ülkeleri için GOST-R Kalite Sertifikasına sahiptir.

Firmamızın kapsamı; iş ve inşaat makinaları, araç üstü ekipmanlar, çelik konstrüksiyon tasarımı ve imalatıdır.

/ [@pimakina](#)

İletişim Bilgileri

Adres	G.O.P Mah. 79/1 Sok. No:6 PK:10-11 06831 Gölbaşı - Ankara
Telefon	903124840800
E-posta	sales@pimakina.com.tr
Web	http://pimakina.com.tr
Sektörler	-
Faaliyet Alanları	BETON FİNİŞERİ, BETON SANTRALLERİ, KIRMA ELEME TESİSLERİ, KARIŞTIRICI KAZANLAR, ÇİMENTO SİLOSU, KIRICILAR, ELEKLER, YIKAYICILAR, BUNKERLER, ARAÇÜSTÜ EKİPMANLARI, BETON POMPALARI VE YEDEK PARÇALARI, KONVEYÖR BANT, ÇELİK KONSTRÜKSİYON, SONDAJ MAKİNELERİ, KULE VİNCİ, TALAŞLI İMALAT, PROJE ÜRETİMİ, MALZEME TEST CİHAZI, ISIL İŞLEM, TEST VE KALİBRASYON, DIŞLI

Ürün Portföyü

PI MAKİNA

0 ürün
1/1 ürün sayısı

Ürün Listesi

PI MAKİNA

AED TEKNİK MAKİNA



[AED Teknik Makina](#) web sitesine hoşgeldiniz. Firmamız Ankara ilinde 2011 yılında kurulmuş olmakla beraber, bugün başta İç Anadolu olmak üzere tüm Türkiye'de Asılı Erişim Donanımı çözümleri olan; [Cephe Temizlik](#) - [Bakım Üniteleri](#) üretimi ve kurulumu, Elektrikli Asma İskeleler, Traksiyonel Vinçler ve Operasyonel Özel Cihazların imalatını yapmaktadır.

AED , uzun yıllar boyunca kazandığı, asılı erişim donanımları hakkındaki tecrübeleri kalite , güvenlik ve satış sonrası konularına uygulayarak , ürünleri ve hizmetleri ile müşterilerinin çözüm ortağı olmaya devam etmektedir.

/ [AED Teknik Makina LTD. ŞTİ.](#)

İletişim Bilgileri

Adres 1452. SOKAK NO: 27 İVEDİK

Telefon 903123858437

E-posta info@aedteknik.com

Web <https://www.aedteknik.com>

Sektörler -

Faaliyet Alanları ASMA İSKELE VE DIŞ CEPHE ASANSÖRÜ, PROJE ÜRETİMİ, ÇELİK KONSTRÜKSİYON, RULO

Ürün Portföyü

AED TEKNİK MAKİNA

3 ürün
1/1 ürün sayfası



ASANSÖR MONTAJ VİNÇLERİ



10.000 Kg Kaldırma Operasyonu

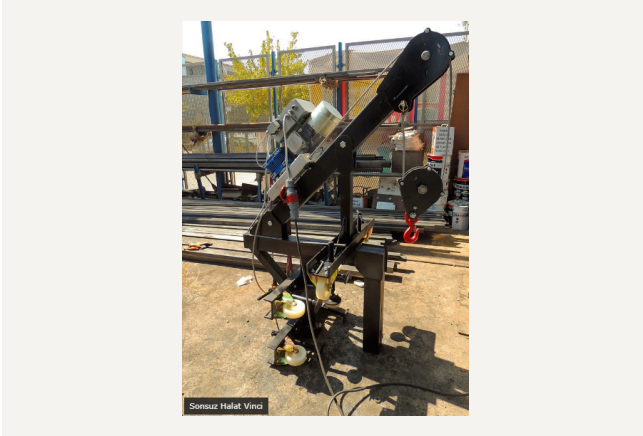

Sonsuz Halat Vinci

AKALIN ISIL İŞLEM



![(../../Content/Upload/Resimler/Adsız - Copy 1.png)

[Akalin Isıl İşlem](#) Faaliyet Konuları

Kameralı ve kuyu tipi gaz atmosfer kontrollü fırınlarımızda sementasyon ve ıslah ısıll işlemleri, İpsen ve Degussa Marka vakum fırınlarımızda soğuk iş takım çelikleri, hava çelikleri, plastik kalıp çelikleri, paslanmaz çelikleri ısıll işlemleri ve takım çelikleri satışı, 06 vakum ısıll işlemi, oksidasyon ve karbürleme işlemi nitrasyon azot emdirme yüzey sertliği, normalize tavlama, gerilim giderme ve yumuşatma tavlama, temperleme fırınları, siyahlaştırma yay çeliği, çelik döküm, sfero ısıll işlemleri alüminyum yaşlandırma, bakır yumuşatma kuyu tipi tuz ocaklarımızda sementasyon ve ıslah ısıll işlemleri, kumlama ve danışmanlık hizmetleri verilmektedir.

/ [Akalin Isıl İşlem&AKL Çelik Metal Şirketler Grubu](#)

İletişim Bilgileri

Adres	Merkez: Cevat Dünder Caddesi No: 28-30 P.K. 06370 Ostim / ANKARA Şube : Cevat Dünder Caddesi No: 38 / 40 P.K. 06370 Ostim / ANKARA
Telefon	903123853875
E-posta	info@akalinisilislem.com.tr
Web	https://www.akalinisilislem.com.tr
Sektörler	-
Faaliyet Alanları	ISIL İŞLEM

Ürün Portföyü

AKALIN ISIL İŞLEM

3 ürün
1/1 ürün sayısı



ATMOSFER KONTROLLÜ ÇOK AMAÇLI ISIL İŞLEM
FIRINI



MENEVİŞ FIRINI



İNDÜKSİYON

AKEL MAKİNA



Firmamız 1985 yılında Akel Torna unvanıyla Ankara'da kurulmuştur. 1992 yılında Akel Makina San. ve Tic. Ltd. Őti. adını almıştır. 1985 yılından beri Fore Kazık, Mini Kazık ve Ankraj ekipmanları imalatı alanında hizmet vermektedir. Bugüne kadar elde ettiğimiz tecrübeler; firmamızın müşterilerine, daha iyi bir hizmet sağladığını, daha kaliteli ürünler verebildiğini ve teknolojik gelişimlerini ürünlerine yansıtabildiğini göstermiştir. Fabrikamız 8000m2üzerine 5000m2 kapalı alan şeklinde kurulmuştur. Őirket kurulduğu günden bugüne kadar bilgiye ve teknolojiye yatırım yaparak, ürünlerinin çalışma sahalarını inceleyerek, saha Őeflerine danışarak veya operatörlerin tecrübelerini dinleyerek ürünlerini uygun saha koşullarına göre imal etmektedir. Akel Makina San.Tic. ve Ltd. Őti. Önemümüzdeki yıllarda da çağdaş ve teknolojik makine parkı, deneyimli mühendisleri, uzman imalat Őefleri ve değerli yönetim kadrosu ile kalite ilkesini daima göz önünde bulundurarak yurtiçi-yurtdışı platformunda söz sahibi olmayı kendine hedef olarak belirlemiştir.

İletişim Bilgileri

Adres	Malıköy Anadolu OSB Mah. Anadolu OSB 3.Cadde No:7 Sincan / ANKARA
Telefon	903123952208
E-posta	info@akelmakina.com.tr
Web	https://www.akelmakina.com.tr
Sektörler	-
Faaliyet Alanları	SONDAJ MAKİNELERİ, MADEN MAKİNELERİ, BETON POMPALARI VE YEDEK PARÇALARI

Ürün Portföyü

AKEL MAKİNA

0 ürün
1/1 ürün sayısı

Ürün Listesi

AKEL MAKİNA

ALİMAR MAKİNA AŞ



!image.png](https://mail.google.com/mail/u/0?ui=2Markdig.Syntax.Inlines.HtmlEntityInlineik=62590d7f62Markdig.Syntax.Inlines.HtmlEntityInlineattid=0.1Markdig.Syntax.Inlines.HtmlEntityInlinepermmsgid=msg-a:r7422317179681607866Markdig.Syntax.Inlines.HtmlEntityInlineth=19131a11ccf2b600Markdig.Syntax.Inlines.HtmlEntityInlineview=fimgMarkdig.Syntax.Inlines.HtmlEntityInlinefur=ipMarkdig.Syntax.Inlines.HtmlEntityInlinesz=s0-l75-ftMarkdig.Syntax.Inlines.HtmlEntityInlineattbid=ANGjdJ_NSiLoRMqDK5Ad85Cy-CZlgyJXGhBn_ShwHb3uNvKCZCf70KKcp2uc8u11Rh38RMhtgy6SUnZePMqHoQv7YIOqSP_vynUjxiyCjsYNuDYHCC4LCm0IBFXm3fsMarkdig.Syntax.Inlines.HtmlEntityInline disp=embMarkdig.Syntax.Inlines.HtmlEntityInlinerealattid=ii_lzI5w3g70)ALİMAR HAKKINDA

1956 yılında Necdet Gökalp tarafından kurulup ticari faaliyetlerine başlayan firmamız, kuruluşundan günümüze kadar titiz ve özverili çalışmaları ile ticari faaliyetlerine emin adımlar ile devam etmektedir.

Firmamız, üretimini yaptığı "ALİMAR" markalı Jeneratör Grupları ile topluma, ekonomiye, çevreye değer katan çalışmaları sonucu bugünkü profesyonel yapısına ulaşmıştır.

Balıkesir Organize Sanayi Bölgesi'nde, 45.000 m2 alana kurulu modern üretim tesislerinde, deneyimli ve uzman kadrosu ile üretimine devam etmektedir.

Yurtiçi satış organizasyonunu, toplam 5 bölge müdürlüğü ve 20 bayisi ile devam ettirirken, Dünya'nın farklı bölgelerinde toplam 20 ülkeye ihracat satışları ile de sektörünün güvenilir ve tercih edilen marka kuruluşlarından birisi haline gelmiştir.

Üretimini yaptığı 3-3000 KVA güç aralığında benzinli ve dizel jeneratör grupları, kaynak jeneratörleri, mobil aydınlatma setleri ile müşteri beklentileri en üst düzeyde karşılanmakta olup, uzman mühendislerinden oluşan AR-GE departmanı ile de son teknolojik gelişmeleri ürünlerinde uygulamaktadır.

Kaliteli, hızlı ve verimli üretim ilkesini benimsemiş olan ALİMAR JENERATÖR sürdürülebilir büyüme stratejileri doğrultusunda müşterilerine en iyi çözümler üretebilmek, ve ülke ekonomisine katkılarının artarak devam edebilmesi için aralıksız çalışmaktadır.

İletişim Bilgileri

Adres 100. YIL BULVARI 8. SOKAK NO:18-20 OSTİM / YENİMAHALLE / ANKARA

Telefon 903123545948

E-posta info@alimar.com.tr

Web <https://www.alimar.com.tr>

Sektörler -

Faaliyet Alanları HİDROLİK HORTUM, JENERATÖR, IŞIK KULESİ, PROJE ÜRETİMİ, DİZEL MOTORLAR, BAKIM ONARIM, RAKOR, ASFALT KESME MAKİNALARI, DEMİR KESME-BÜKME MAKİNALARI, PERDAH MAKİNALARI, KOMPAKTÖR, BETON VİBRATÖRÜ, VİBRASYONLU ÇAKICILAR

Ürün Portföyü

ALIMAR MAKİNA AŞ

3 ürün

1/1 ürün sayfası

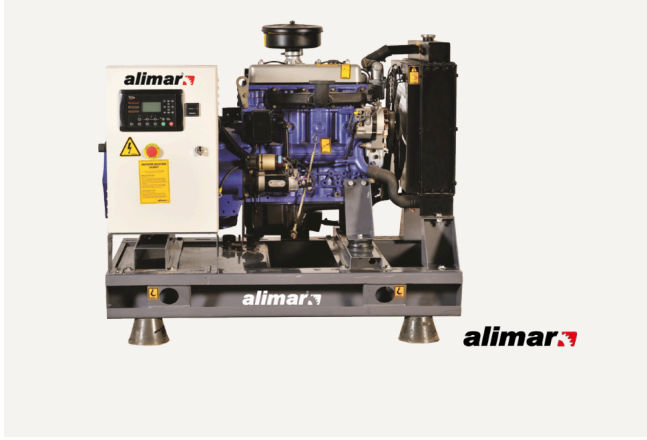

Dizel Jeneratörler



Jeneratör



Mobil Isıtıcılar

ALTINÇEKİÇ VİNÇ



![(./../Content/Upload/Resimler/altınMarkdig.Syntax.Inlines.HtmlEntityInlineekiMarkdig.Syntax.Inlines.HtmlEntityInline.jpg)!
[Adsız.png](https://mail.google.com/mail/u/0?ui=2Markdig.Syntax.Inlines.HtmlEntityInlineik=62590d7f62Markdig.Syntax.Inlines.
HtmlEntityInlineattid=0.1Markdig.Syntax.Inlines.HtmlEntityInlinepermmsgid=msg-a:r5045077197789944347Markdig.Syntax.Inl
ines.HtmlEntityInlineth=19131af417c7cf4fMarkdig.Syntax.Inlines.HtmlEntityInlineview=fimgMarkdig.Syntax.Inlines.HtmlEntityl
nlinefur=ipMarkdig.Syntax.Inlines.HtmlEntityInlinesz=s0-l75-ftMarkdig.Syntax.Inlines.HtmlEntityInlineattbid=ANGjdJ_mZ7CI2V
YLqAJikseeum-4k_p_He722nyczCL51SczVu1Zmcva8RS67Yjr2ml97lf1qg0t1DYQnTP-F2ntGNARA-oCTXa3zZlsNGcf8HHL7pvf1
mOisdHCNcMarkdig.Syntax.Inlines.HtmlEntityInlinedisp=embMarkdig.Syntax.Inlines.HtmlEntityInlinerealattid=ii_lzl6g2e60)

Vinç sektöründeki üretim serüvenimiz 1970 yılında Sadettin IŞIK'ın kişisel girişimleri ile küçük bir atölyede mekanik kurtarma ve çekme amaçlı vinç üretimi ile başlamıştır. Sektördeki gelişmeler ve ilk günden itibaren değişmeyen müşteri memnuniyeti ve kalite ilkemiz sayesinde 1982 yılında

ALTINÇEKİÇ VİNÇ SANAYİ olarak kurumsal kimliğimize kavuştuk. 1991 yılında üretim hattımıza teleskopik vinç, katlanır bomlu vinç ve kayar kasalı rampalı oto taşıyıcı araçlarını dahil ettik. 2003 yılında yoğun araştırma ve geliştirme çalışmalarımızın sonucu olarak tamamı yerli ve kendi üretimimiz olan hidrolik halat tamburlarının imalatına başladık.

Ürünlerimiz yurt için de özel sektörün yanı sıra devlet kurumları tarafından da tercih edilmektedir. Bu kuruluşlar arasında Türk Silahlı Kuvvetleri, Karayolları Genel Müdürlüğü, Orman Bakanlığı, belediyeler, il özel idareleri bulunmaktadır.

Kurulduğumuz ilk günden bu yana değişmeyen kalite anlayışımız CE, ISO 9001-2008 ve TSE tarafından verilen kalite belgeleri ile taçlandırılmıştır. Ürünlerimiz ülkemizde ve yurtdışında her türlü koşulda ve en zor görevlerde yıllardır güvenle müşterilerimize hizmet etmektedir. Geçmişten gelen tecrübesi ile geleceğe emin adımlarla yürüyen ALTINÇEKİÇ VİNÇ SANAYİ sizlere en iyisini vermek için daima hizmetinizdedir.

[/ altincekicvincsanayi](#)

İletişim Bilgileri

Adres

Fabrika

Adres: İstanbul yolu 31. Km 2073 Sokak No : 23/ A -B Kazan - Ankara - TÜRKİYE

Telefon: + 90 (312) 394 14 16 - 17 +90 (312) 801 05 06 - 801 06 07

Faks: + 90 (312) 394 14 20

Showroom

Adres: 1200 Sokak No: 23/3 Ostim - Ankara - TÜRKİYE

Telefon: +90 (312) 354 69 03

Faks: +90 (312) 354 69 04

Telefon

903123941416

E-posta

altincekic@altincekic.com

Web

<https://www.altincekic.com>

Sektörler

-

Faaliyet Alanları

HİDROLİK HORTUM, DIŞLI, HİDROLİK SİLİNDİR, DİSK VE PLEYT, ARAÇÜSTÜ EKİPMANLARI

Ürün Portföyü

ALTINÇEKİÇ VİNÇ

1 ürün

1/1 ürün sayısı



Katlanır Bomlu Vinçler

APAYDINLAR HİDROLİK MAKİNA



Temeli 1964 yılına dayanan Firmamız APAYDINLAR HİDROLİK 1976 yılında ALİM APAYDIN Torna ve freze atölyesi olarak kuruldu 1985 yılında HİDMAKSAN hidrolik makina olarak isim değiştiren firmamız Bilimum iş ve inşaat makinaları yedek parça imalatı olarak üretimine devam etti 1995 yılında APAYDINLAR HİDROLİK MAKİNE NAKLİYE VE İNŞAAT SANAYİ TİCARET LİMİTED ŞİRKETİ olarak faaliyetlerine devam etmektedir. 51 yıllık tecrübesini günlere taşıyan ve tecrübesini günümüzdeki genç nesile aktarmasını başarabilme kabiliyetini göstermektedir.

İletişim Bilgileri

Adres	YENİ OSTİM SAN SİT 42/A SOKAK. NO:22
Telefon	903123546482
E-posta	info@apaydinlarhidrolik.com
Web	https://www.apaydinlarhidrolik.com
Sektörler	-
Faaliyet Alanları	HİDROLİK SİLİNDİR

Ürün Portföyü

APAYDINLAR HİDROLİK MAKİNA

1 ürün

1/1 ürün sayısı



HİDROLİK SİLİNDİR

ASBLOK MAKİNA



ASBLOK Makina altında kurulan marka (GLOBMAC Beton Parke ve Briket Makinaları İmalatı) konusunda Türkiye ve Dünya'da ihtiyaç sahiplerine ulaşmak amacıyla kurulmuştur.

Firmamızın ana faaliyet alanı çeşitli şekil ve ebatlarda parke taşı, bordür, briket, karo taşı gibi ürünleri üreten makinelerin imalatıdır. Bu makineler agrega bunker ve tartım üniteleri, beton karıştırıcıları, konveyör bantları ile birlikte tam teşekküllü birer beton blok üretim tesisleridir.

ASBLOK Makina tüm makina ve yardımcı ekipmanlarının imalatında kendi sektörlerinde öncü firmaların yüksek kaliteli ürünlerini kullanmaktadır. Yarım asrı aşan tecrübe ve bilgi birikimini kaliteli hammadde ve işçilikle harmanlayan ASBLOK Makina, uzun yıllar sorunsuz ve tam randımanla çalışacak makinelerimiz ve ürünlerimiz CE .ISO 9001 2008.TSE, OHSAS, GHOST güvencesi altında üretmektedir. ASBLOK Makina'nın müşterilerine sunduğu beton parke üretim tesisi çözümleri tam otomatik makina, yarı otomatik makina ve manuel makina seçeneklerini içermektedir. Tüm bu makineler hidrolik sistemle çalışmaktadır. Tam otomatik makineleri ihtiva eden beton parke üretim tesislerinde, tesisin her ünitesi birbirine bağlıdır ve bilgisayar kontrollü otomasyon sistemiyle işletilmektedir.

[/ Globmac](#)

İletişim Bilgileri

Adres	Keresteciler San. Sit. Gimat Dep. Böl. 5. Cad. No: 28 Saray Mahallesi - Kazan/Ankara/Türkiye
Telefon	903123946101
E-posta	info@globmac.com
Web	https://www.asblok.com
Sektörler	-
Faaliyet Alanları	BETON, PARKE, KARO PRES MAKİNALARI, BETON PARKE VE BRİKET MAKİNASI

Ürün Portföyü

ASBLOK MAKİNA

1 ürün

1/1 ürün sayısı



Beton Parke ve Briket Üretim Tesisi

AYDINONAT YEDEK PARÇA



Adsız3.png

Şirket Profili

Feridun Fikri Aydınonat tarafından 1976 yılında kurulmuştur. Firmanın ana faaliyet konusu ağır iş makinalarının yedek parça ticaretini yapmaktır. İş makinalarının disk ve pleytleri başta olmak üzere her türlü yedek parça temini firmamız tarafından hızlı bir şekilde gerçekleştirilir.

Kalite Politikamız

İş makinesi yedek parçaları satışı ve üretimi konusunda hizmet veren [Aydınonat Yedek Parça San ve Tic. A.Ş.](#) kendi sektöründe güvenilirlik ve hizmet kalitesi ile lider bir kuruluş olma ilkesini benimsemiştir.

Şirketimizin kalite politikasının temelini, istenilen nitelik ve kalitedeki ürünü, müşteri memnuniyetini ön planda tutan, güvene dayalı bir ticaret anlayışı ile üretmek ve satmak oluşturmaktadır.

Şirketimizin kalite politikasında öncelikli hedefimiz müşteri memnuniyetidir. Bu anlamda ürünün tedarik edilmesinden son kullanıcıya ulaşmasına kadar tüm aşamalarda müşteri istek ve ihtiyaçlarını gözeterek bir hizmet anlayışı ile çalışmaktayız. Bunun için müşteri sorunlarına ve şikâyetlerine en kısa sürede cevap verebilmeyi hedefliyoruz.

Ekip ruhunu benimsemiş katılımcı personel yapısı kalite politikamızın en önemli ilkelerindedir. Aile şirketi kültüründen gelerek büyüyüp gelişen, kurumsal kimliğine kavuşan Şirketimiz, kuruluşundan bugüne bünyesinde çalışan elemanları ile ekip çalışmasını ve dayanışmasını en iyi şekilde gerçekleştirmektedir. Üst yönetimimiz, personeli arasında uzun yıllar içinde tesis edilen sevgi, saygı ve güvenin devamını sağlamaya özen göstermektedir. Çalışanlar için etkin bir eğitim programı hazırlayıp, mesleki bilgi ve becerilerini artırıcı seminer, kurs ve hizmet içi eğitimler planlanmaktadır.

Hedeflerimize ulaşmakta bir yol gösterici olarak oluşturduğumuz Kalite Yönetim Sistemimizin etkinlik ve sürekliliğini sağlamak üzere, kontrol ve sürekli iyileştirme çalışmaları yapmak, gerek halinde personelimize Kalite Yönetim Sistemi eğitimleri vermek ilke edinilmiştir.

Çevre ve İş Güvenliği Politikamız

Her türlü iş makinaları için; disk ve pleyt üretimi ve satışı yapan firmamızın üretimini gerçekleştirirken ortaya çıkan İSG ve çevre boyutlarını ve etkilerini tespit ederek:

Bu etkilerin çevreye ve insana vereceği zararları ortadan kaldırmak veya en aza indirmek,

Oluşan atıkların meydana getirdiği kirliliği en aza indirerek kirlenmenin önüne geçecek tedbirleri almak,

Müşterilerde, çalışanlarda, tedarikçilerde çevre bilincinin oluşturulmasını sağlamak,

Yürürlükte bulunan İSG ve çevreyle ilgili mevzuat, idari düzenlemeler ve yasal şartlara uymak,

İşçi sağlığı ve güvenliği ile ilgili tehlikeleri hassasiyetle izlemek ve bunları en aza indirmek için gerekli çabayı göstermek,

İlgili tarafların çevre ve İSG bilincinin geliştirilmesi için çalışmalarda bulunmak,

İletişim Bilgileri

Adres	İvedik Org. San. Böl. 1354 Cadde 1435 Sokak No:6 Ostim 06370 Yenimahalle, Ankara
Telefon	903123945010
E-posta	info@aydinonat.com
Web	https://www.aydinonat.com
Sektörler	-
Faaliyet Alanları	YEDEK PARÇA, DİSK VE PLEYT, CONTA-BALATA, OTOMOTİV YAN SANAYİ

Ürün Portföyü

AYDINONAT YEDEK PARÇA

1 ürün

1/1 ürün sayısı



Disk ve Pleytler

BAKIR CONTA BALANTA



![(../../Content/Upload/Resimler/bakir conta.PNG)

İletişim Bilgileri

Adres	OSTİM OSB 41.SOKAK NO:47
Telefon	903123541963
E-posta	info@bakirconta.com.tr
Web	https://www.bakirconta.com.tr
Sektörler	-
Faaliyet Alanları	CONTA-BALATA

Ürün Portföyü

BAKIR CONTA BALANTA

0 ürün
1/1 ürün sayısı

Ürün Listesi

BAKIR CONTA BALANTA

BARKOM GRUP SONDAJ MAKİNA



Adsız3.png

[Barkom](#), müşterileri için yüksek kalite sondaj ekipmanları üretmek ve mesafe gözetmeksizin hızlı ve kesintisiz hizmet vermek vizyonuyla Ankara'da kurulmuştur. Bu hedefe ulaşmak için Barkom, ISO 9001:2008 standartlarına uygun kalite kontrol sistemi denetiminde piyasadaki en iyi hammaddeyi kullanarak üretim yapmaktadır.

[Barkom](#), wireline ve düz takım karotiyerler, tijler, muhafaza boruları, elmaslı ve vidye ürünler, aksesuarlar gibi birçok ürünüyle Türkiye'nin elmaslı sondaj ekipmanları konusunda en geniş ürün yelpazesine sahip olan firmasıdır.

Kendi ürünlerinin yanı sıra [Barkom](#), Hanjin D&B Sondaj Makinelerinin yetkili distribütörüdür ve Türkiye'de 40'tan fazla Hanjin sondaj makinesi çalışmaktadır. Ayrıca, Fordia (Elmaslı Ürünler), Reflex (Kuyu Ölçüm Cihazları), AMC (Sondaj Kimyasalları), Jet-Lube (DişYağları), Gonar & Seko Drill Co. Ltd. (Delik Dibi Ekipmanları ve Kaya Delgi Ürünleri) firmalarının da Türkiye distribütörlüğünü yapmaktadır.

Ürün yelpazesini bu firmalarla genişleten [Barkom](#), 4 kıtada 40'tan fazla ülkeye ihracat yapan bir firma olmayı başarmıştır. Barkom zengin stoğuyla hem sondaj ekipmanlarını hem de yedek parçalarını müşterileri için en hızlı şekilde temin eder.

[Barkom](#), yalnızca sondaj ekipmanları üretmek ve satmakla kalmaz, ayrıca müşterilerin satış sonrası teknik desteğini de sağlar.

[Barkom](#), satış sonrası destek konusunda, uzman kadrosuyla ve teknik servisiyle her türlü soruna 24 saat içerisinde müdahale edebilmektedir.

![(../..../Content/Upload/Resimler/instagram saydam logo.png) /[barkomgroup](#)

İletişim Bilgileri

Adres	AŞAĞI YAHYALAR MAHALLESİ ANADOLU BULVARI NO:204 YENİMAHALLE ANKARA / TÜRKİYE
Telefon	903123856050
E-posta	info@barkomas.com
Web	https://www.barkomltd.com
Sektörler	-
Faaliyet Alanları	SONDAJ MAKİNELERİ

Ürün Portföyü

BARKOM GRUP SONDAJ MAKİNA

0 ürün

1/1 ürün sayısı

Ürün Listesi

BARKOM GRUP SONDAJ
MAKİNA

BAŞKENT RADYATÖR KAYNAK YAĞ SOĞUTUCU MAK. METAL OTO .İNŞ. SAN.VE TİC.LTD.ŞTİ



Başkent Radyatör Kaynak, 1985 yılında Ankara'da alüminyum yağ radyatör yağ soğutucu imalatı üzerine kurulmuş bir firma olup, 22 yıldır iş makineleri ve inşaat makineleri için çeşitli alüminyum hidrolik yağ radyatörleri üretmektedir.

Yağ Soğutucu

İntercooler

Su Radyatörleri

Eşanjör

Roterdar Kazanı

Brazing

Aftercooler

Fan ve Müşür

Bugüne kadar her türlü yeni teknolojiyi bünyesinde bulunduran bir işletmedir. Günden güne küçülen değil büyüyen bir firma olarak hedefimize devam ettik. Yağ soğutucu radyatör üretimi olarak firma bünyemizde imalatı yapılmayacak henüz bir ürün çıkmamıştır. Bunun için gerek kalıp yatırımı gerek kaynak teknolojisi son sistem standartlara uygun şekilde firmamıza yenileri sürekli eklenmektedir.

Sizden sadece yağ soğutucu veya hava soğutucu veya su radyatör teknik resmi veya numunesi olduğu taktide birebir aynısının imalatı yapılmaktadır.

Müşterilerimizin ihtiyaçlarına göre makine ve teknik donanımlarımızı kendi bünyemizde gerçekleştirmek firmamıza bir güç vermektedir. Bu şekilde çok değişik ihtiyaçlara cevap vererek yeni ürünleri müşterilerimizin hizmetine sunmanın gururunu yaşıyoruz. Yağ Radyatörlerimizde, en yüksek kaliteyi en uygun fiyatla müşterilerimize sunabilme yeteneğimiz "Başkent Kaynak" Yağ soğutucu markasını konusunda tercih edilir noktaya getirmiştir.

İmalatlarımız 2 yıl garantilidir.

[/ Başkent Kaynak Radyatör](#)

İletişim Bilgileri

Adres	Ostim OSB Mahallesi 1168. Sokak no: 17-19 Yenimahalle / ANKARA
Telefon	903123541860 / 905369599346
E-posta	info@baskentradyator.com
Web	https://www.baskentradyator.com
Sektörler	-
Faaliyet Alanları	BAKIM ONARIM, OTOMOTİV YAN SANAYİ, RADYATÖR, HİDROLİK-PNÖMATİK

Ürün Portföyü

BAŞKENT RADYATÖR KAYNAK YAĞ SOĞUTUCU MAK. METAL OTO .İNŞ. SAN.VE
TİC.LTD.ŞTİ

0 ürün
1/1 ürün sayısı

Ürün Listesi

BAŞKENT RADYATÖR KAYNAK
YAĞ SOĞUTUCU MAK. METAL
OTO .İNŞ. SAN.VE TİC.LTD.ŞTİ

BAYSAN FIRÇA

baysanfirça
makinasanayi

Adsız.png

Firmamız 1978 yılında Erdal BAYIR tarafından **BAYSAN FIRÇA MAKİNA SANAYİİ** adıyla kurulmuş olup, hızla büyüyerek ve hergeçen gün gelişerek bugünkü konumuna gelmiştir. İlkemiz markamıza kazandırdığımız saygınlığı ilelebet korumak olmuştur. Bugünkü hizmet alanı olan fırça üretimine 1982 yılında geçiş yaptık ve ülkemizin sayılı sanayii kuruluşlarında içinde olduğu küçüklü büyüklü müşteri portföyü oluşturarak öncelikle iç pazarda ve takip eden dış pazarda kendimize yer edindik ve bu yeri gerek kalitemizle gerekse verdiğimiz sözleri tutma prensibimizle sağlamlaştırdık. İç ve dış pazardaki yerimizde bizi yalnız bırakmayan müşterilerimizden aldığımız güç ile daha da büyümekte kararlıyız. Ürün yelpazesi genelde spesifik ve müşteri isteğine göre üretilen ürünlerden oluşan **BAYSAN FIRÇA**, seri üretim fırçalarda da oldukça iddialıdır. Müşterilerimizin ister yedek parça olarak ister kendi üretimi olan makine ve ekipmanlarında kullanma gereksinimi duydukları fırçaları ihtiyaçlarını tam veya en yakın iş görecektir şekilde üretirmek için bizimle çalışmayı seçerek bizi çözüm ortağı firma olarak görmeleri bizi onurlandırdığı gibi kendimize olan güvenimizi de gün geçtikçe arttırmaktadır. Kaliteli ve güvenilir firma imajını korumak zorunda olduğumuzu aklımızdan çıkarmayarak aynı zamanda fiyat olarakta müşterilerimizi korumak zorunda olduğumuzun bilincindeyiz. Üretimimiz spesifik olduğu için her geçen gün artan tecrübemiz ve sürekli koruduğumuz dinamizmimiz birleşince ortaya çıkan çözüm gücünün bize verdiği en güzel hediyesi ihtiyacımızı giderdiğimiz müşterimizin memnuniyetidir. (Gülen yüzüdür) Bizi bugüne getiren müşterilerimize teşekkürü bir borç bilerek henüz çalışmaya başlayamadığımız yeni müşterilerimizi de portföyümüze dahil etmekten onur duyacağız. Bu vesile ile ihtiyaç duyduğunuzda olası siparişlerinizi bekler bize ihtiyaç duyduğunuzda emrinize amade olduğumuzu belirtiriz.

![(./././Content/Upload/Resimler/instagram saydam logo.png) / [baysanfirca](https://www.baysanfirca.com/)

İletişim Bilgileri

Adres	100.Yıl Bulvarı 1246. Sokak(Eski 31/A Sokak) No:12 PK.06374 Ostim / Yenimahalle / Ankara
Telefon	903123853570
E-posta	info@baysanfirca.com.tr
Web	https://www.baysanfirca.com
Sektörler	-
Faaliyet Alanları	KAUCUK VE PLASTİK ÜRÜNLER

Ürün Portföyü

BAYSAN FIRÇA

0 ürün

1/1 ürün sayısı

Ürün Listesi

BAYSAN FIRÇA

BIDIRDIOĞLU İŞ MAKİNALARI

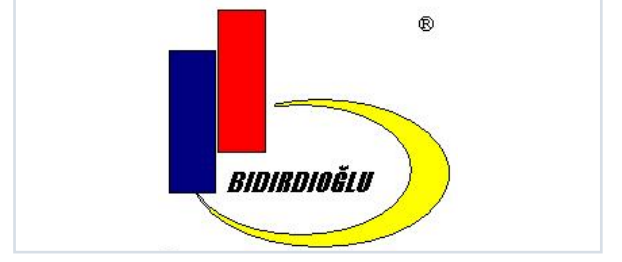

BIDIRDIOĞLU A.Ş.

Sektörde 37 yıldır ve üretimin her yerinde çözüm üretmek, Türkiye'den ve milletlerden sınıflayıcılara hizmet vermektedir. Yurtiçi ve yurtdışı ile yedek parça imalatı ve Türkiye fuarında kendisini en iyi şekilde temsil eder. Yedek parça imalatı, ithalatı ve ihracat satışı mevcuttur. Yerel müşteri talebine göre, hem sanayi hem de gerçek alternatif sunuyor.

Şirketimiz için yollar ve altyapı çözümleri yapımında kullanılan greyderler üretmekte, ayrıca bu alanda müşterilere yedek parça servisi, bakım, servis, makine ticareti ve kiralama hizmetleri de vermektedir. Resmi kurum-kuruluş ve belediye yedek parça alımı, alımı ve desteklemesi. Makine sahipleri, müteahhitler, hizmetler, acente ve brokerler için her zaman hizmete hazırdır.

Mekanik parçalar yürüyüş parkurları aradığınız tüm iş makinelerinin yedek parçalarını, hidrolik pompaları (hidrolik pompa), kepçe uç adaptörlerini ve bıçakları (Kova dişleri ve diğerleri, adaptör) şanzıman dişlileri, çekiş dişlileri ve zincirler ve manşonlar (zincir) pimleri ve burçları (zincir) p'ler ve burçlar plakalar (plaka) i-ringler ve contalar (o-ring ve conta) filtreli (filtre) ve diğer tüm yedek parçalar için diğer servisli yastıklar ve diskler.

/ bidirdiogluismak.yedekleri

İletişim Bilgileri

Adres	ARI SİTESİ 1479. SOKAK NO:7 İVEDİK OSB / Yenimahalle / ANKARA
Telefon	903123951017
E-posta	bidirdioglu@gmail.com
Web	https://www.bidirdioglu.com.tr
Sektörler	-
Faaliyet Alanları	KAPLİN, DİŞLİ, DİSK VE PLEYT, EKSOZ VE YEDEK PARÇALARI, HİDROLİK SİLİNDİR, PİM-BURÇ, JANT, CER, MAKARA, İSTİKAMET, TAŞIYICI KEÇELERİ, CONTA-BALATA, RAKOR, KAUCUK VE PLASTİK ÜRÜNLER, YÜRÜYÜŞ AKSAMLARI

Ürün Portföyü

BİDİRDİOĞLU İŞ MAKİNALARI

0 ürün

1/1 ürün sayısı

Ürün Listesi

BİDİRDİOĞLU İŞ MAKİNALARI

CRS YEDEK PARA



Şirketimizin kurucusu 1976 yılında CAT iş makineleri yedek parçaları ve yağ soğutucuları imalatı sektöründe çırak olarak iş hayatına atıldı. Uzun bir süre yedek parça ve yağ soğutucuları imalatında çalıştıktan sonra kendini sürekli geliştirerek zamanla sektör içerisinde aranan bir isim olmayı başardı.

1985 yılında ÇELİKSAN GRUP olarak kurulan firmamız teknolojiyi sürekli takip ederek dünya standartlarında ve yüksek kalitede imalatlar yaparak 2000 yılından itibaren **CRS SPARE PARTS** markası adı altında iş makinesi yedek parçaları ve yağ soğutucuları alanında dünya genelinde 20 den fazla ülkeye ihracat yapmaya başlamıştır.

Bunun yanı sıra müşterilerden gelen yoğun talepler doğrultusunda 2005 yılından itibaren ürün yelpazesine JCB, HİDROMEK, VOLVO, CAT, CASE, NEW HOLLAND, MST, TEREX VE CARRARO BEKO LODER yedek parçalarını da imalat portföyüne ekleyen ÇELİKSAN GRUP bu alanda da ürün çeşitliliğini sürekli artırarak dünya standartlarında ki üretimiyle bu sektörde de kısa sürede CRS SPARE PARTS olarak kendini kabul ettirmiştir.

Günümüze kadar sürekli müşteri portföyünü artıran ve taleplere cevap verebilmek için ürün çeşitliliğini ve makine parkını genişleten ve kendini yenileyen ÇELİKSAN GRUP , **CRS SPARE PARTS** markası altında 2015 yılından itibaren 25 den fazla ülkeye iş makinesi yedek parçaları ve yağ soğutucuları ihracatını gerçekleştirmektedir.

İletişim Bilgileri

Adres	1450.SOK.(ESKİ 665.SOK.) NO:39-41 İvedik Organize Sanayi Bölgesi ANKARA/TÜRKİYE
Telefon	903123951399 / 905324560014
E-posta	info@celiksangroup.com
Web	https://www.celiksangroup.com
Sektörler	-
Faaliyet Alanları	PİM-BURÇ, CER, MAKARA, İSTİKAMET, TAŞIYICI KEÇELERİ, RADYATÖR, OTOMOTİV YAN SANAYİ, YEDEK PARA, DİŞLİ, EKSOZ VE YEDEK PARALARI

Ürün Portföyü

CRS YEDEK PARÇA

2 ürün

1/1 ürün sayısı



YAĞ SOĞUTUCUSU



CARRARO PORYA KAPAĞI

DAMPERSAN

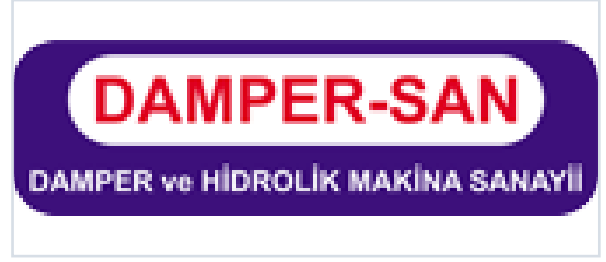

Dampersan, 1984 yılın da Ayer ÖZKUL tarafından Ostim Sanayi Sitesinde hizmete başlamış olup hala artan kalite ve sağlamlık ilkesi doğrultusunda çalışmalarına büyüyerek devam etmektedir. Firmamız 1984 yılın da Ayer ÖZKUL tarafından Ostim Sanayi Sitesinde hizmete başlamış olup hala artan kalite ve sağlamlık ilkesi doğrultusunda çalışmalarına büyüyerek devam etmektedir. Kalite ve sağlamlık ilkesinden ödün vermeyen Dampersan her türlü kamyon ve kamyonete damperli kasa imalatı yapmaktadır. Firmamız yılların verdiği tecrübe ve bilgi birikimini günümüz teknolojisiyle birleştirerek siz değerli müşterilerimizin hizmetine sunmuştur.

Sektörümüz, damper ve damperli araçlar, kasalar, dorse, damperli dorse vb. nakliye, inşaata yönelik bir sektör olduğu için ülke ekonomisine ve ekonomik olaylara bire bir bağlı bir sektördür.

Sizi de bir gün Dampersan'a bekleriz...

Deneyimli, genç ve çalışkan kadromuzla araç üstü ekipman sektöründe lider olmayı amaçlayan firmamız müşterilerine daha iyi ve daha güvenilir hizmet verebilmeyi ilke edinmiş bunun için zamanla kadrosunu ve çalışma mekanlarını genişletmiştir. Profesyonel ekibimizle ve müşteri odaklı yaklaşımımızla en iyi hizmeti vermeye devam edeceğiz.

/****@dampercim

İletişim Bilgileri

Adres	1169. Sokak No:92 - 94 Ostim / ANKARA
Telefon	903123540054
E-posta	info@dampersan.com
Web	https://www.dampersan.com
Sektörler	-
Faaliyet Alanları	DAMPER, DİNGİL, DORSE, ŞASE VE KASA İMALATI

Ürün Portföyü

DAMPERSAN

0 ürün
1/1 ürün sayısı

Ürün Listesi

DAMPERSAN

DESTEK MAKİNA OTOMOTİV SAN ve TİC LTD ŞTİ



Destek Makina Otomotiv Ltd. Şti. 2004 yılında JCB HİDROMEK MASTAŞ bekoloder grubu makinalara özel servis hizmeti vermek üzere kurulmuştur. Kurulduğu günden bugüne kadar kaliteli ve hızlı hizmet anlayışından vazgeçmeyerek faaliyetini sürdürmektedir.

2008 yılında Enerji Nakil Hatlarında yaşanan büyüme ve gelişmeye paralel olarak, bu sektörde çalışan makine ve malzemelere, tamir ve bakım hizmetinin verilmesi ihtiyacı doğmuştur. Bu boşluğu doldurmak amacı ile faaliyetlerini bu doğrultuda değiştirmiş ve enerji sektöründeki açıkları kapatan bir firma konumuna gelmiştir. Bununla beraber Destek Makina Otomotiv Ltd. Şti. sektörün ihtiyaçları doğrultusunda kendi makina parkını oluşturmuş ve bu makinaları yurtiçi ve yurtdışı projelere kiraya vererek enerji nakil hatlarındaki yoğun makina talebin karşılanmasına katkı sağlamıştır. 380kv çift devreden, 154kv tek devreye, OPGW den, Koruma teline kadar havai ve yeraltı her çeşit hattı çekecek 7 takım makina parkına sahip olmuştur. DESMAK markası ile sektöre makine ve malzeme imalatının yanı sıra OMAC – İtaly, POWERCOM – İsviçre gibi sektörün öncü ve güçlü firmalarının satış ve satış sonrası servis hizmetlerini de bünyesinde barındırmaktadır.

Destek Makina Otomotiv Ltd. Şti. kurucusu Kadir ŞİK'ın 40 yılı aşkın hidrolik iş makineleri tamir, bakım, onarım ve yedek parçadaki tecrübe, deneyim ve ustalığı bulunmakta olup, katlanarak devam etmektedir. STFA ENERJİ firmasında çırak olarak işe başlayıp, tamir atölyesi ustabaşı ve makine şefi olması ve sonrasında kendi işini kurması ile kişisel gelişimini devamlı sürdürmüştür.

Destek Makina Otomotiv Ltd. Şti. Şuan Ostim Sanayi Sitesinde 600m2 atölyede tamir bakım onarım ve imalat işleri yapmakta ve Yakacık'ta (Kuzey Ankara Çevre Yolu yanı) bulunan 2.500m2 alana sahip makina parkında 8 adet personeli ile hizmet vermektedir. / [@desmaktr](#)

İletişim Bilgileri

Adres	1230. Sk (Eski 42. Sk.) No:29, 06374 Ostim Yenimahalle – ANKARA
Telefon	903123542390 / 905322115592
E-posta	destekoto@hotmail.com
Web	https://www.destekmakina.com.tr
Sektörler	-
Faaliyet Alanları	KAPLİN, TALAŞLI İMALAT, GÜÇ VE KONTROL SİSTEMLERİ, BAKIM ONARIM, ENERJİ NAKİL HATTI VE EKİPMANLARI

Ürün Portföyü

DESTEK MAKİNA OTOMOTİV SAN ve TİC LTD ŞTİ

0 ürün

1/1 ürün sayısı

Ürün Listesi

DESTEK MAKİNA OTOMOTİV
SAN ve TİC LTD ŞTİ

DİPOL MAKİNA



Dipol Makina Ankara Sanayi bölgesi gelişme alanında ileri teknoloji ile kurmuş olduğu Makina ürünlerini yüksek kalite standartlarında dünya pazarlarına sunmaktadır.

- Müşteri memnuniyetini göz önünde tutularak pazarda yer edinmek
- Makina sektöründe aranılan marka haline gelmek
- Makina sektöründeki gelişmeleri takip ederek yenilikçi, çevreci bir firma olarak dünya pazarlarında yer edinmek

Radyo Kontrol

- Makina ve insanın etkileşimi sadece bir kumanda ile başlar ve harici hiçbirşeye gereksinim duymadan tamamlanır.

Rod Yükleme-Boşaltma Sistemi

- Delme ünitesi ile senkronize çalışan rod yükleme ve boşaltma sistemi, makina işletiminde zaman ve işçilik kaybını minimum seviyeye çekmek için geliştirilmiştir.

Toz Kolektörü

- Çevreye ve insana değer veren ürün geliştirme stratejimiz, başarı anahtarımızın temelini oluşturmaktadır.

Dikey Yatay Delgi

- Delme ünitesi ve kule, yatay, dikey ve aradaki tüm açılarda çalışacak şekilde tasarlanmıştır.

Bom Dönüşü

- Boom sağa ve sola 22,5° dönebilir. Bu sayede makina, konumu hiç bozulmadan 1 m ve 3 m radius aralığında 45° lik açıyı tarayabilir.

Neden Dipol Makina?

- Çevreye ve insana değer değer veren ürün geliştirme stratejisi,
- Makina işletiminde zaman ve işçilik kaybınının minimum seviyede olması,
- Yapılan işin yüksek kalitede olması,
- Sorunsuz teslimat,

İletişim Bilgileri

Adres	1420.Cadde 1470.Sokak No:101 İvogsan Ankara/Türkiye
Telefon	903123942580 / 903123942584
E-posta	info@dipolmakina.com
Web	https://www.dipolmakina.com
Sektörler	-
Faaliyet Alanları	MADEN MAKİNELERİ, SONDAJ MAKİNELERİ

Ürün Portföyü

DİPOL MAKİNA

0 ürün
1/1 ürün sayısı

Ürün Listesi

DİPOL MAKİNA

ELFA METAL MAKİNA



![(../..../Content/Upload/Resimler/Ekran Alıntısı.PNG)

ELFA METAL, 1980 yılında Ostim Organize Sanayi Bölgesinde Elektrik Pano İmalatı ve Metal Mutfak Dolapları İmalatı üzerine çalışmaya başlamıştır. 1990 yılından itibaren bünyesine Ahşap İşleme Ekipmanlarını da katarak Ahşap Sanayinde de aktif faaliyette bulunmuştur. 1992 yılında ise Hidrolik Mekanik Makine imalat Sanayi olarak HİDROMEK firmasının üretimini gerçekleştirdiği Backhoe Loader(- Beko Loder) Kazıcı-Yükleyici İş Makinelerine ait çeşitli komple ürünlerinin levha-metal işleme ile seri üretimine geçilerek Yan Sanayi sektöründe ciddi adım atmıştır. 2000 Yılında ise artan müşteri taleplerini daha iyi karşılamak adına Sincan 1.Organize Sanayi Bölgesindeki Fabrikamızın yapımına başlanmıştır. 2002 yılından itibaren bünyesine ilk Cnc Lazer Kesim tezgahını da katarak artık metal parçaların üretimdeki ilk aşamasına da hakim olmuştur. 2003 yılında ise yine bünyesine Cnc Hidrolik Abkant Büküm Makinelerinin de katılımıyla metal parça üretiminin hammadde,yarı mamul ve mamul olma aşamalarını birebir tecrübeleri ve deneyimleriyle takip edebilmektedir. 2005 yılında ise Sincan 1.Organize Sanayi Bölgesindeki 7500m² kapalı ve 2000m² açık alanı ile toplam 9500m² lik yeni üretim yerine geçerek artık gerek personeli, gerek makineleri ve gerek tecrübeleriyle tam kapasite üretim yapan bir fabrika olarak yeniden yapılanmıştır. 2006 yılından itibaren HİDROMEK firmasının üretimine başladığı Ekskavatör adlı Paletli Kepçe iş makinelerine ait çeşitli metal parçaların seri üretimine geçmiştir. 2007 yılında kurulumuna başlanan Boyahane çalışmalarının tamamlanması ile **Elfa Metal** bünyesine katılmıştır. Bugün itibariyle fabrikamızda ana hammadde olarak tanımladığımız plaka saclar, Cnc Lazer Kesim tezgahlarında kesilir, şekillendirilmiş yarı mamul metal Cnc Hidrolik Abkantlarımızda bükülür, nitelikli personellerimiz tarafından veya üretim tipine göre kaynak robotumuzda kaynak işlemi gördükten sonra, ihtiyaca göre boyahanemizde boyanmasıyla final ürün haline gelme sürecini tamamlayacak üretim kapasitesi ve sistemini müşterilerimize sunmaktadır.

İletişim Bilgileri

Adres	1. OSB ORHAN IŞIK CAD. NO:10 SİNCAN ANKARA
Telefon	903122670652
E-posta	info@elfametal.com.tr
Web	https://www.elfametal.com.tr
Sektörler	-
Faaliyet Alanları	TALAŞLI İMALAT

Ürün Portföyü

ELFA METAL MAKİNA

0 ürün
1/1 ürün sayısı

Ürün Listesi

ELFA METAL MAKİNA

ER MAKİNA DİŞLİ SAN. TİC. A.Ş



Adsız.png

ER MAKİNA, yaklaşık 40 yıldır Türkiye'nin önde gelen dişli üretim şirketlerinden biridir. Ticari ve havacılık uygulamaları için yüksek kaliteli, karmaşık, hassas dişliler, özel tasarlanmış dişliler, dişli kutusu tertibatları ve alt montajları hem büyük üretim hem de küçük (prototipleme) miktarlarda üretmekte ve sunmaktadır. ER MAKİNA ayrıca ağır iş makineleri için planet dişli kutuları ve taşıyıcılar ile kaya delici ve sürükleyiciler için yedek parça üretiminde uzmanlaşmıştır.

ER MAKİNA, imalat, mühendislik ve tasarım konularında kapsamlı deneyime sahip nitelikli çalışanları ile yüksek kaliteye ve müşteri ihtiyaçlarını aşmaya kendini adanmıştır. Taahhüdümüzle ilgili olarak, hem yerel hem de uluslararası müşteriler için üretim dişli bileşenlerinin önde gelen yüksek kaliteli üreticisi olmak için temel hizmetlerimizi genişlettik. Havacılık, madencilik, ağır inşaat, petrol ve gaz, çimento, kimya ve petrokimya endüstrilerinde yüksek hızlı dişli kutuları, uçak motoru dişli kutuları, iniş takımı bileşenleri, sızdırmaz manyetik tahrik pompaları, planet dişli kutuları, redüktör dişli kutuları ve robotik sistemler gibi çeşitli zorlu uygulamalara hizmet veriyoruz.

Çeşitli uygulamalar için uygun havacılık bileşenlerini tamamlamak için gereken tüm DIN, ISO, ANSI, AGMA ve şirkete özgü spesifikasyonlara aşinayız. ER MAKİNA ISO 9001, ISO 14001, OHSAS 18001 sertifikalı ve AS 9100 uyumludur.

Dileğimiz, kendini işine adanmış çalışanlarımızın mükemmelliği ve uzmanlığı ile üstün standartlara ulaşarak müşterilerimizle uzun vadeli güçlü ortaklıklar kurmaktır.

İletişim Bilgileri

Adres	İVEDİK OSB ARI SAN. SİT. 28. CAD. 691. SOK. NO:58-60 ANKARA
Telefon	903123952900
E-posta	info@ermakina.com.tr
Web	https://www.ermakina.com.tr
Sektörler	-
Faaliyet Alanları	DİŞLİ, PİM-BURÇ, YÜRÜYÜŞ AKSAMLARI, TALAŞLI İMALAT, PROJE ÜRETİMİ, DİSK VE PLEYT

Ürün Portföyü

ER MAKİNA DİŞLİ SAN. TİC. A.Ş

0 ürün

1/1 ürün sayısı

Ürün Listesi

ER MAKİNA DİŞLİ SAN. TİC. A.Ş

ERD GRUP ZİNCİR



ERD GRUP ZİNCİR TEKNOLOJİLERİ VE MAKİNA ENDÜSTRİSİ yaklaşık 30 yıldır imalat sanayine ısıtma işlemi, talaşlı imalat ve bir çok zincir üreticisinin yan sanayisi olarak hizmet vermiştir. Çalışkan ekibi ve gelişmiş makine parkıyla üretime başlayan ERD GRUP ZİNCİR zincir üretiminin hassas ve kritik noktalarını bilerek, dünyanın en zorlu endüstrileri için zincir üretmektedir. Çeliği zincir haline getirmek için gerekli proseslerin büyük bir bölümü ve bu proseslerde kaliteyi kontrol edecek cihazların tamamı kendi bünyesinde bulunmaktadır. Bilgiye daha rahat ulaşılabilen günümüz koşullarında rekabetin hızla arttığı ve buna bağlı olarak da kalitenin arttığı görülmektedir. Bunun sonucu olarak da daha kaliteli ve daha rekabetçi fiyatlarla çimento, asfalt, alçı, gübre, maden vb. Sektörlerde güvenilir bir firma olarak hizmet vermekteyiz.

İletişim Bilgileri

Adres	İvedik Organize Sanayi Bölgesi Melih Gökçek Bulvarı 1364. Sokak No : 21 Yenimahalle - ANKARA
Telefon	903123950052
E-posta	info@erdgrupzincir.com
Web	https://www.erdgrupzincir.com
Sektörler	-
Faaliyet Alanları	TALAŞLI İMALAT, KAUCUK VE PLASTİK ÜRÜNLER, PİM-BURÇ, ISIL İŞLEM

Ürün Portföyü

ERD GRUP ZİNCİR

0 ürün
1/1 ürün sayısı

Ürün Listesi

ERD GRUP ZİNCİR

ERDEM GRUP



Adsız.png

Erdem Grup kurulduğu 1996 yılından bu yana, ülke ekonomisine ve siz değerli müşterilerimize teknolojik gelişmeler ışığında kalitesinden ve güvenilirliğinden ödün vermeden hizmet etmektedir.

Ülkemizin madencilik sektöründe, makine üretimi ve tasarımında lider firmalar arasına katılmıştır. Standart üretim programına kuruluşundan itibaren onlarca yeni model kazandırmıştır. Erdem Grup gün geçtikçe katlanarak artan üretim ve satış grafiğini sürekli geliştirme ve çeşitlendirmenin sonucunda sektöründe önde gelen kuruluş olmuştur. Üretimin süreçlerinin tamamında gerekli olan hassasiyeti ve müşteri odaklılığını tüm çalışmalarımıza yayararak, müşterilerimizin memnuniyetini en üst seviyede tutmaktayız. Müşterilerimizin beklentilerini ve ihtiyaçlarını tecrübelerimize dayanarak önceden tahmin etmekte ve İstenilen zamanda ve beklenen kalitenin ötesine geçiyoruz. Şirketimiz var olduğundan bugüne kadar başarımızı korumak ve mevcut ürünlerini geliştirerek siz değerli müşterilerimize yeni ürünler sunabilmek adına AR-GE ve tasarıma büyük önem vermektedir. Bütün bu unsurları biraya getirmemiz ve bugüne kadar bünyemizde gerçekleştirmemiz sizlerin nezdinde güven ve kalitenin adresi olmamızı sağlamıştır.

Erdem Grup, sektörü cevher zenginleştirme olan Taş Ocakları, Kömür Ocakları, Kum Çakıl İşletmeleri, Beton Santralleri, Çimento Fabrikaları, Kireç Ocakları, vb. işletmeler için anahtar teslim tesis üretimi konusunda tüm yurtiçi ve Türki Cumhuriyetleri İle Arap Ülkeleri başta olmak üzere yurtdışı müşterilerimize çalışmaktadır.

Erdem Grup olarak, bundan önce olduğu gibi bundan sonrada kalite politikalarımız çerçevesinde müşteri memnuniyeti ilkesine bağlı olarak siz değerli müşterilerimizle çalışmaktan gurur duyuyoruz.

![(./../Content/Upload/Resimler/instagram saydam logo.png) /erdemgrupmakina

İletişim Bilgileri

Adres	İvedik O.S.B. Arı Sanayi Sitesi 29. Cadde 1472 Sokak No: 107-109 Yenimahalle / ANKARA
Telefon	903123951109
E-posta	info@erdemgrup.com.tr
Web	https://www.erdemgrup.com.tr
Sektörler	-
Faaliyet Alanları	KIRMA ELEME TESİSLERİ, KARIŞTIRICI KAZANLAR, KIRICILAR, ELEKLER, YIKAYICILAR, BUNKERLER, SEYYAR ATÖLYELER, TAMBUR, RULO, KONVEYÖR BANT, MADEN MAKİNELERİ, KABİN VE OPERATÖR KOLTUKLARI, BAKIM ONARIM, YÜRÜYÜŞ AKSAMLARI

Ürün Portföyü

ERDEM GRUP

0 ürün
1/1 ürün sayısı

Ürün Listesi

ERDEM GRUP

ERDEM MADEN MAKİNA



İletişim Bilgileri

Adres	30. SOK. NO :133-135 06370 OSTİM ANKARA
Telefon	903123859125
E-posta	info@erdemmakina.com
Web	https://www.erdemmakina.com
Sektörler	-
Faaliyet Alanları	-

Ürün Portföyü

ERDEM MADEN MAKİNA

0 ürün

1/1 ürün sayısı

Ürün Listesi

ERDEM MADEN MAKİNA

FEN-İŞ MAKİNA



![(../../Content/Upload/Resimler/Ekran Alıntısı - Copy 2.PNG)

Fen İş Makina İnş. Tur. Müh. San. ve Tic. Ltd. Şti. 1998 yılında kurulmuş olup, günümüze kadar müşterilerimize ve son kullanıcılara birçok çözüm sunmuş ve sunmaya da devam etmektedir.

Vizyonumuz

• Vizyonumuz; "ürün kalitemiz" konusunda uzman kadromuzla her zaman geleceği düşünerek, ilgili sektörlerde oluşan yenilikleri takip ederek, yeni fikirler üretip yeni fikirlere açık olmak, Son kullanıcılara en kısa zamanda, en uygun maliyette, en kaliteli, ürünleri sunmak ve bulunduğumuz sektörün öncü kuruluşları arasındaki yerimizi almaktır.

Misyonumuz

• Firmamızın en önemli bölümü her zaman en iyiyi, en hızlı şekilde üretmek ve müşterilerimizin farklı beklentilerinin iyi niyetli, profesyonel, kaliteden ödün vermeden ve dürüst bir yaklaşım sergilemek kaydı ile karşılanmasını sağlamaktır. Güveninizi sağlamak ve sizin memnuniyetinizin, bizim menfaatlerimizin her zaman üstünde olması, yaşanabilecek problemlerinizi oluşmadan önlemek veya çözmek en önemli görevlerimizdendir. Amacımız koşulsuz müşteri memnuniyetidir. Bu amaca ulaşmak için mutlak gücümüz; eğitilmiş ve sorumluluk duygusuna sahip uzman kadromuzdur.

İlkelerimiz;

Son Kullanıcı ve Müşteri memnuniyetini birinci planda tutmak.

Kalite politikasından ödün vermeden kaliteli ürünler imal etmek.

Sürekli kullanılabilir yeni fikirler üretmek.

Kadromuzu Sürekli eğitmek ve geliştirmektir.

![(../../Content/Upload/Resimler/instagram saydam logo.png) /[fenismakina](https://www.fen-is.com/)

İletişim Bilgileri

Adres 1180. sok. (eski10) no:29 Ostim / ANKARA

Telefon 903123540525

E-posta info@fen-is.com

Web <https://www.fen-is.com>

Sektörler -

Faaliyet Alanları YÜRÜYÜŞ AKSAMLARI, PİM-BURÇ, BAKIM ONARIM, HİDROLİK HORTUM, HİDROLİK-PNÖMATİK, HİDROLİK SİLİNDİR

Ürün Portföyü

FEN-İŞ MAKİNA

0 ürün

1/1 ürün sayısı

Ürün Listesi

FEN-İŞ MAKİNA

GEOMETRİ MAKİNA



![(./../Content/Upload/Resimler/Ekran Alıntısı - Copy 3.PNG)

Geometri Makina 2010 yılının başlarında 20 yıllık bilgi birikimi ve tecrübe sahibi olan Makina Mühendisi Hakan Özkan tarafından kuruldu. Kurulduğu günden bugüne iş ve inşaat makineleri alanında faaliyet göstermekte olan firmamız profesyonel kadrosu ile pazarın ihtiyaç duyduğu ürünleri üretmektedir. Firmamız kayar kalıplı beton kaplama makinelerinin üretimini yapmaktadır. Ayrıca iş ve inşaat makineleri sektörünün ihtiyaç duyduğu özel tasarımı çözümler de sunmaktadır. Aynı zamanda firmamızdan mühendislik hizmetleri de alabilirsiniz.

Firmamızın ürünlerini özverili, dürüst ve prensiplerine bağlı kalarak dün olduğu gibi bugün ve yarında çizgisinden taviz vermeden üretmeye kararlıdır. Kaliteli, ergonomik ve ekonomik çözümlere imza atarak sürekli tercih edilen bir marka haline gelen Geometri Makina, müşterilerinin güvenini de arkasına alarak geleceğe doğru inandığı yolda emin adımlarla ilerlemektedir.

Kalite Politikamız

Firmamızın ürünlerini özverili, dürüst ve prensiplerine bağlı kalarak dün olduğu gibi bugün ve yarında çizgisinden taviz vermeden üretmeye kararlıdır. Kaliteli, ergonomik ve ekonomik çözümlere imza atarak sürekli tercih edilen bir marka haline gelen Geometri Makina, müşterilerinin güvenini de arkasına alarak geleceğe doğru inandığı yolda emin adımlarla ilerlemektedir.

![(./../Content/Upload/Resimler/instagram saydam logo.png) / [geometrimakina](https://www.geometrimakina.com/)

İletişim Bilgileri

Adres	Ahi Evran Caddesi Nr: 123 Ostim - ANKARA
Telefon	903123543394
E-posta	info@geometrimakina.com
Web	https://www.geometrimakina.com
Sektörler	-
Faaliyet Alanları	ARAÇÜSTÜ EKİPMANLARI, MOBİL TAMİR-BAKIM ARAÇLARI, BETON FİNİŞERİ

Ürün Portföyü

GEOMETRİ MAKİNA

0 ürün

1/1 ürün sayısı

Ürün Listesi

GEOMETRİ MAKİNA

GÖÇMAKSAN



![(./././Content/Upload/Resimler/Ekran Alıntısı - Copy 4.PNG)

GöçMakSan, inşaatçı el aletleriyle başladığı üretim yolculuğunda 1960 yılından günümüze kadar istikrarlı bir büyüme göstererek, sektöründeki global markalardan biri olmuştur. Farklı kapasite ve güçte inşaat demiri bükme ve inşaat demiri kesme makinaları üreten GMS, demiri dize getiren güç sloganıyla yedi kıtada inşaat sektörüne ürün ve hizmet sunmaktadır. Yurt içindeki satış & servis yapılanmasının yanı sıra yurt dışındaki distribütörlükleri ile tüm dünyaya ürün ve hizmet sunan GöçMakSan, yılların kazandırdığı tecrübe, güvenilirlik ve kalitesiyle işlevsel, uzun ömürlü, nitelikli ürünlere gururla imza atmaktadır.

Geniş ürün yelpazesi, deneyimli kadrosu, tam kapasite işleyen donanımlı üretim tesisleri ile GMS sektörde lider konumdadır. Finansman gücü ve Ar-Ge yatırımları sayesinde kullandığı teknolojiyi sürekli geliştiren GöçMakSan, yeni makina tasarımları, sektörün nabzını tutan yönetim vizyonu ve diğer firmalara örnek olan yaklaşımıyla her geçen gün büyümeyi sürdürmektedir. GMS, gelecekte de marka değerini korumak, kendi alanında sürekli ilerleyen bir organizasyon olmak için yenilik üretmeye, yorulmadan çalışmaya devam edecektir.

Kalite Politikamız

Göçmaksan Makine Sanayi Ticaret Anonim Şirketi İnşaat sektöründe hizmet vermek üzere, İnşaat Demiri Kesme, İnşaat Demiri Bükme, hafif inşaat makinaları ve çeşitli el aletleri tasarımı ve üretimi amacıyla kurulmuştur.

Firmamız, ISO 9001-2015 Kalite Yönetim Sistemi şartlarına uymayı ve sistemi sürekli iyileştirmeyi, yaptığı üretimlerde günün gelişen teknolojilerini ve kaliteli malzemeleri kullanarak, müşteri memnuniyetini her şeyin üstünde tutup, müşteri isteklerini yerine getirmeyi, ulusal ve uluslararası standartları uygulanabileceği ölçüde uygulamayı, çevre sağlığının korunmasına mümkün olduğunca dikkat etmeyi, insan sağlığını korumayı ve müşteriye her konuda yardımcı olmayı amaç olarak kabul etmiştir.

Firmamız bu doğrultuda;

Müşteri algılamasının en üstü düzeyde tutulması

Çalışma ortamının iyileştirilmesini,

Çalışanların memnuniyetinin sağlanmasını,

Çalışanların bilgi ve becerilerinin sürekli artırılmasını,

İşçi sağlığına ve iş güvenliği kurallarına uymayı,

İşlerin hatasız, kaliteli ve hızlı bir şekilde sürdürülmesini,

Çalışan personelin motivasyonunun artırılmasını,

Üretimini yaptığı ürünlerin bir dünya markası olmasını,

Enerji verimliliğinin artırılmasını,

Çevre ve doğanın korunmasını

ulaşmak istenen hedef olarak belirlemiştir

İletişim Bilgileri

Adres Alinteri Bulvarı No: 216 Ostim / Ankara / Türkiye

Telefon 903123857917

E-posta info@gocmaksan.com

Web <https://www.gocmaksan.com.tr>

Sektörler -

Faaliyet Alanları PERDAH MAKİNALARI, KOMPAKTÖR, HAFİF İNŞAAT MAKİNALARI, ASFALT KESME MAKİNALARI, DEMİR KESME-BÜKME MAKİNALARI, YOL SİLİNDİRLERİ

Ürün Portföyü

GÖÇMAKSAN

1 ürün

1/1 ürün sayısı



MATRIX 45S DEMİR KESME HATTI

GÜLHAN KAUÇUK YEDEK PARÇA



![(../Content/Upload/Resimler/Ekran Alıntısı - Copy 5.PNG)

1978'de kurulan **GÜLHAN**, şu anda 15.000 m2 lik kapalı alana sahip tesislerinde iş ve inşaat makineleri sektörüne kauçuk ağırlıklı yedek parçalar üreten lokomotif firmalardan biridir. Ayrıca firmamızda plastik ve poliüretan keçeler ile sipariş üzerine yedek parça dizaynı ve imalatı yapılmaktadır. Son yıllarda Savunma Sanayisine de ağırlık veren firmamız, Aselsan ın onaylı tedarikçisidir ve birçok projeyi başarı ile tamamlayıp teslim etmiştir.

ISO 9001:2015 Kalite Yönetim Sistemi, TSE belgelerine sahip olan firmamızda; kalitenin korunması ve sürekli iyileştirilmesi, müşteri memnuniyetinin geliştirilmesinin devamını sağlamak ve hatasız üretim değişmeyen politikamızdır.

Ürünlerimiz, periyodik olarak bünyemizde bulunan laboratuvarımızda gerekli olan testlere tabi tutularak kontrol edilir. Her türlü kauçuk ve plastik kalıbı dizaynı ve imalatı yapabilecek makine ve ekipmana sahip kapasitedeki kalıp imalathanemiz mevcuttur. Uzman personel, kaliteli hammadde ve tecrübe ile ürünlerimizin kalitesi garanti altına alınmıştır.

Gülhan, 45 yıllık tecrübesi ile sektöre lokomotif kuruluş olarak hizmet vermektedir. Ürünlerimiz Türkiye genelinde kullanılmakta olup; Almanya ağırlıklı olmak üzere Amerika, Rusya, Suudi Arabistan, Güney Kore, Singapur gibi Dünyanın yaklaşık 75 ülkesine de ihraç edilmektedir. Amerika da, o pazar için kurulmuş ve Minnesota bölgesindeki depomuzda satış yapan firmamız mevcuttur. Ürdün, Suudi Arabistan, Libya, Mısır, Azerbaycan ve Güney Kore de bayilerimiz bulunmaktadır.

Yurtiçinde özellikle inşaat sektöründe tanınan ve iyi bir imaja sahip **GÜLHAN**, yurtdışında da aynı güveni sağlamanın haklı gururunu sürdürmektedir.

POLİTİKAMIZ

ISO 9001:2015 Kalite Yönetim Sistemi, TSE belgelerine sahip olan kuruluşumuzda ; çalışanların sağlığını korumak, refah seviyelerini devamlı yükseltmek, çalışma güvenliğini devamlı artırmak, ürün kalitesini korumak ve devamlı iyileştirmek, müşteri memnuniyetinin devamlı artmasını sağlamak ve hatasız üretim değişmeyen politikamızdır.

İletişim Bilgileri

Adres	100. Yıl Bulvarı Prestij İş Merkezi D Blok No:7 Ostim / ANKARA
Telefon	903123855322
E-posta	info@gulhan.com
Web	https://www.gulhan.com
Sektörler	-
Faaliyet Alanları	LASTİK KAPLAMA, YÜRÜYÜŞ AKSAMLARI, YEDEK PARÇA, BETON POMPALARI VE YEDEK PARÇALARI, BETON MİKSERİ YEDEK PARÇALARI, TAMBUR, KONVEYÖR BANT, TRANSMİKSER, HİDROLİK-PNÖMATİK, KAPLİN, KAUCUK VE PLASTİK ÜRÜNLER, HİDROLİK SİLİNDİR

Ürün Portföyü

GÜLHAN KAUÇUK YEDEK PARÇA

0 ürün

1/1 ürün sayısı

Ürün Listesi

GÜLHAN KAUÇUK YEDEK
PARÇA

HAKMAK İŞ MAKİNALARI



![(../..../Content/Upload/Resimler/Ekran Alıntısı - Copy 6.PNG)

1974 yılına dayanan geçmişimiz ve tecrübemiz ile **HAKMAK®** İş Makinaları İnşaat İç ve Dış Ticaret Limited Şirketi, güveniniz ile sektörde kalitesini ortaya koyarak gücüne güç katmaya devam etmektedir.

Bu amaçla, yürüttüğü işlerin kalitesini ISO 9001 Belgesi ile taçlandıran şirketimiz, **HAKMAK®** ismini de tescil ettirerek markalaşma yolunda önemli adımları gerçekleştirmiştir.

Şirketimizin ürün yelpazesi içerisinde CATERPILLAR®, KOMATSU® ve VOLVO® iş makinaları grubunda Orjinal, FP DIESEL®, BULLDOG®, SLP®, GA®, ERSEL®, GARRETT® ve benzeri markalar; aşınma ve yürüyüş aksamında ise BLACKCAT®, HİSAR® gibi markalar yer almaktadır.

İletişim Bilgileri

Adres	1245. sok.(eski45.) no:25 Ostim
Telefon	903123860796
E-posta	info@hakmak.com.tr
Web	https://www.hakmak.com.tr
Sektörler	-
Faaliyet Alanları	YÜRÜYÜŞ AKSAMLARI

Ürün Portföyü

HAKMAK İŞ MAKİNALARI

0 ürün

1/1 ürün sayısı

Ürün Listesi

HAKMAK İŞ MAKİNALARI

HARMANER HİDROLİK



Harmaner Hidrolik İş Makinaları San. Trade Ltd. Sti. | OSTİM

Harmaner Hidrolik Sanayi ve Ticaret LTD. ŞTİ.

HAKKIMIZDA

Adem Harman tarafından kurulmuştur. 33 yıllık bilgi birikim ve deneyimle Ostim Organize Sanayi Bölgesinde faaliyetlerine devam etmektedir.

İnşaat ve İş Makinaları, Hidrolik Pompa, Hidrolik Motorlar, Hidrolik Sistemlerin revizyonu ve yedek parça satışıyla öncü kuruluşlar arasında yerini almıştır.

Temel Politikamız

- Üstün kalite ve uygun fiyatla üretim yapmak
- Müşteri memnuniyeti sağlayan güvenilir ve tercih edilir bir firma olmak,
- Firma hedef ve politikalarının tüm çalışanlar tarafından anlaşılması benimsenmesi,
- Uygulanmasını ile sürekli iyileşme ve gelişme sağlamak,
- Ülkemizde ve Dünya'da önde gelen kuruluşlar arasında yer almaktadır.
- İş Makinaları satış, servis ve yedek parçaları
- Tranmikser ve beton pompası yedek parçalarının satış, bakım ve revizyonu.
- Hidrolik sistemlerde kullanılan, endüstriyel ve mobil yedek parçaları.

SERVİS

Eğitilmiş ve tecrübeli teknik ekiplerimiz ile firmanıza ait şantiye ve işletme adreslerinizde gezici servis araçları ile arıza ve bakımlarınız için işçilik ve yedek parça garantili servis hizmeti vermekteyiz.Şirketimiz bünyesinde oluşturulmuş servisimizde, konusunda uzman teknik elemanlarımızca, kiralama süresince ve satış sonrası müşterilerimize teknik servis hizmetleri verildiği gibi, üçüncü şahısların makinalarına da, gerek atölyelerimizde ve gerekse çalışma sahasında servis hizmetleri verilmektedir. Makinaların ihtiyacı olan yedek parça ve yağ gibi malzemeler, zaman kaybına sebep olmadan karşılanmaktadır.

SERTİFİKALARIMIZ

Adsız3.png

/ @harmaner1

İletişim Bilgileri

Adres	Ostim OSB Mah. 100. Yıl Bulvarı No:40 / Ostim / Ankara-TÜRKİYE
Telefon	903123540070 / 905323778835
E-posta	harmaner@harmaner.com.tr
Web	https://www.harmaner.com.tr
Sektörler	-
Faaliyet Alanları	YEDEK PARÇA, YOL SİLİNDİRLERİ, KOMPAKTÖR, YÜRÜYÜŞ AKSAMLARI

Ürün Portföyü

HARMANER HİDROLİK

3 ürün

1/1 ürün sayfası

**HMS HARMAN TOPRAK SİLİNDİRİ****SATILIK&KİRALIK HMS MARKA TÜRK MALI TOPRAK SİLİNDİRİ****INSTAGRAM
HESABIMIZDAN BİZİ
TAKİP EDEBİLİRSİNİZ****@HMSHARMAN**

**Instagram hesabımızı takip etmeyi unutmayın!
Gönderilerimizi beğenerek ve paylaşarak yerli üretime
destek olabilirsiniz.**

HEMAŞ



HEMAŞ ENDÜSTRİYEL ÜRÜNLER

Firmamız **HEMAŞ** 1978 yılında Ankara da kurulmuştur. Kaynak dumanı, egzoz ve toz emme sistemleri, endüstriyel hortum ve kablo toplama makaraları, servis ve garaj ekipmanları, hava kompresörleri, mobil araç üstü yağlama sistemleri ve mıknatıs sistemleri konusunda çalışmaktadır.

HEMAŞ bir mühendislik ve taahhüt firmasıdır. İmalat ve satışın haricinde projeler ve özel imalatlarda yapmaktadır.

Uzman kadrosu ve 30 seneyi aşan tecrübesiyle kaliteli ve güvenilir bir firma olan **HEMAŞ**, toplamda 1500 metrekare olan Ostim OSB ve İvedik OSB deki yerleri ile hizmet vermektedir.

Firmamız **HEMAŞ HİDRO ELEKTRO MEKANİK MAKİNA YEDEK PARÇA İMALAT SANAYİ VE TİCARET LİMİTED ŞİRKETİ** 1978 yılında Ankara da kurulmuştur. Kaynak dumanı, egzoz ve toz emme sistemleri, endüstriyel hortum ve kablo toplama makaraları, servis ve garaj ekipmanları, hava kompresörleri, mobil araç üstü yağlama sistemleri ve mıknatıs sistemleri konusunda çalışmaktadır.

Kaynak Dumanı, Egzoz Gazı ve Toz Emme Sistemleri:

- Hareketli ve sabit tip egzoz gazı emme sistemleri
- Endüstriyel uygulamalar için akrobat duman emiş kolları ve filtreler
- Mobil ve sabit kaynak dumanı emme sistemleri
- Fanlar
- Filtreler

Endüstriyel Hortum ve Kablo Makaralar:

- Akaryakıt hortum makaraları
- Hidrolik ikiz hortum makaraları
- Hava su ve yağ makaraları
- Kablo toplama makaraları
- Oksijen ikiz hortum makaraları

İletişim Bilgileri

Adres Ostim OSB. 1231/1 Sokak (Eski 41/A Sokak) No: 6 Ostim / ANKARA

Telefon 903123547774

E-posta info@hemas.com.tr

Web <https://www.hemas.com.tr>

Sektörler -

Faaliyet Alanları İŞ VE TARIM MAKİNALARI, ÖZEL AMAÇLI İŞ MAKİNESİ, GÜÇ VE KONTROL SİSTEMLERİ, KAYNAK DUMANI VE TOZ EMME SİSTEMLERİ, HİDROLİK HORTUM

Ürün Portföyü

HEMAŞ

5 ürün
1/1 ürün sayısı

2,3,4 m Akrobat Emiş Kolları



5,6,7,10 m Akrobat Emiş Kolları



Mobil Tek Kollu Kaynak Duman Emme Ünitesi



Mobil Çift Kollu Kaynak Duman Emme Ünitesi



Tekerlekli Mobil Fan

HİDROAN HİDROLİK MAKİNA



HİDROAN, 1998 yılında Ankara'da kurulmuş olup faaliyetlerine 200 m² lik bir alanda başlamıştır. Ülke sanayisinin ihtiyaçları doğrultusunda öncelikli olarak mühendislik hizmetleri sunan firmamız, gelişen teknolojiye paralel olarak sürekli kendini yenilemiş, bugün 138 çalışanı, 3 şubesi ve tali bayilikleri ile sektöründe yoluna emin adımlarla devam etmektedir.

Şirket Profili

HİDROAN, endüstriyel hidrolik ve mobil hidrolik alanında faaliyet gösteren firmalara projelendirme, satış ve satış sonrası destek hizmeti vermektedir.

Mart 2011 tarihi itibarıyla sektörün hizmetine sunulan fabrikamız, 8000 m² alan üzerine kurulmuş olup, imalata yönelik kapalı alanı 5100 m²'dir. Fabrikamızda yaklaşık 100 personel istihdam edilmekte ve ağırlıklı olarak hidrolik silindir - hidrolik güç ünitesi ve hidrolik kontrol bloğu imalatı yapılmaktadır.

Projelere yönelik çalışmalar kapsamında teşkil edilen proje ofisimizde, konusunda uzman tecrübeli mühendislerimiz tarafından proje çalışmaları yapılmakta ve her türlü mühendislik hizmeti verilmektedir. Ayrıca firmamız globalleşen dünya şartlarında müşterilerinin daima bir adım önde olabilmesi için mühendislik hizmetlerinin yanı sıra, AR-GE desteği de vermektedir.

HİDROAN, sektör içinde dünya genelinde kabul görmüş, alanında lider 43 firmanın temsilciliğini yapmaktadır.

HİDROAN, hizmet ağını yurt içinde olduğu gibi yurt dışında da genişletmiş ve 15 ülkeye ihracat yapan bir kuruluş halini almıştır. Bu yolda hızlı ve emin adımlarla ilerleyen firmamız, yurtdışı müşteri portföyüne her geçen gün yenilerini eklemektedir.

ÜRETİM

Üretim kadromuz, oluşan müşteri taleplerini, kalite standartlarına uygun olarak mümkün olan en kısa termin süresi içerisinde üretmeyi amaç edinmiştir.

SATIŞ

Hidrolik ekipmanların satışı konusunda tecrübeli kadromuz ile siz müşterilerimizi ürünlerimiz hakkında en doğru şekilde bilgilendiriyor ve alternatif çözümler sunabiliyoruz.

MÜHENDİSLİK VE DANIŞMANLIK

HİDROAN, alanında uzman, dinamik ve güvenilir mühendis kadrosu ile siz değerli müşterilerimize mühendislik ve danışmanlık hizmeti sunmaktadır. Hidroan mühendisleri tarafından hazırlanan projelerde temel ilke, müşteri isteğini doğru analiz edip kaliteyi göz ardı etmeden ihtiyacı karşılayan doğru ve ekonomik çözümler üretmektir.

[/@HidroanAnkara](#)

İletişim Bilgileri

Adres	100.yıl bulvarı kosova iş merkezi no:137/N ostim osb
Telefon	903123549667
E-posta	info@hidroan.com.tr
Web	https://www.hidroan.com.tr
Sektörler	-
Faaliyet Alanları	HİDROLİK-PNÖMATİK, PROJE ÜRETİMİ, HİDROLİK SİLİNDİR

Ürün Portföyü

HİDROAN HİDROLİK MAKİNA

0 ürün

1/1 ürün sayısı

Ürün Listesi

HİDROAN HİDROLİK MAKİNA

HİDROLİFT



Hidrolift, 1978 yılında Mehmet Arslan tarafından Ankara'da kurulmuştur. Kuruluş amacı, iş makinesi yedek parçaları üretmek ve hidrolik silindir tamiratları yapmaktır. Takip eden yıllarda hedeflenen noktalara hızla ulaşmış ve genişleme ihtiyacı hissetmiştir. Bu ihtiyaç, firmayı 1994 yılında 50 personel ve 2000 m2 kapalı alana taşımıştır.

1994 sonrası uzmanlaşma yılıdır. **Hidrolift** geniş ürün çeşitliliğinden kurtulup, Hidrolik silindir üretimi konusuna ağırlık vermiştir. Bu dönem aynı zamanda yatırım yılıdır. Firma gelirleri doğrudan yatırıma yönlendirilmiş ve Ankara 1. Organize sanayi bölgesinde 15000m2 üzerine kurulu fabrika inşaatı tamamlanmıştır.

Artık **Hidrolift** Türkiye'nin en büyük hidrolik silindir üreticisidir ve yeni hedef dünya pazarlarıdır. O dönemde Türkiye'deki bilgi ve teknoloji düzeyi dünya standartlarını karşılayacak seviyede olmadığından, Avusturya'dan bir hidrolik silindir fabrikası, Know how'ı dahil olmak üzere anahtar teslimi olarak satın alınmıştır.

2000'li yılların başları, **Hidrolift**'in Avrupa pazarına adım attığı yıllardır. **Hidrolift** pazara çok çabuk uyum sağlayarak, 2010 yılına gelindiğinde, Neredeyse tüm Avrupa ülkeleri ve ABD'de bir çok dünya markasına hidrolik silindir ihraç eder hale gelmiştir. Bu gün Yıllık kapasitesi 80.000 adet Hidrolik silindir olan 120 çalışanı 2 şubesi ile Avrupa'nın önde gelen silindir üreticileri arasında sayılmaktadır.

Hidrolift, TSEK ve TS EN ISO 9001:2008 Kalite Yönetim Sistemi belgelerine sahiptir. Yürürlüğe konulan kalite yönetim sistemi, üst yönetimin tam desteğiyle, tüm şirket personeline benimsenerek bir çalışma ve eylem biçimine dönüşmüştür. Dinamik kadrosu, geniş tezgah parkı, ekipman, ölçüm-test cihazları ve 33 yıllık tecrübesiyle **Hidrolift**, hidrolik silindir imalatı konusunda aranılan öncü firmalardan birisidir. Üretilen her silindir, basınç ve sızdırmazlık testlerinden geçirilmekte, EN 10204 standardı 3.1 maddesine göre sertifika düzenlenmekte ve karşılıklı sözleşmelerle belirlenmediği sürece 1 yıl süreyle garanti verilmektedir.

KALİTE BELGELERİMİZ İÇİN TIKLAYINIZ.

İletişim Bilgileri

Adres	1. Organize Sanayi Bölgesi Akhun Cad. No:10 06935 Sincan / Ankara / Türkiye
Telefon	903122670540
E-posta	sekreteryaya@hidrolift.com
Web	https://www.hidrolift.com
Sektörler	-
Faaliyet Alanları	HİDROLİK-PNÖMATİK, HİDROLİK SİLİNDİR

Ürün Portföyü

HİDROLİFT

0 ürün
1/1 ürün sayısı

Ürün Listesi

HİDROLİFT

HİDROSİL HİDROLİK MAKİNA

hidrosil

Hidrosil : Caterpillar, Komatsu, Hitachi, Volvo Hidrolik Silindir ve Yedek ParMarkdig.Syntax.Inlines.HtmlEntityInlinea [Hidrosil](#) İş ve inşaat makinaları, sektörüne yönelik hidrolik silindir imali konusunda Türk sanayisinde lider firmalar arasındadır. 25 yıla yaklaşan deneyimiyle, müşteri ihtiyaçlarını iyi tespit etmiş, yatırımlarını ve kabiliyetlerini de bu yönde geliştirerek, müşterilerine en iyi hizmeti sunmayı ilke edinmiştir.

Sektörde müşteri beklentileri, temelde hızlı ve doğru çözümler sunulması yönündedir. Bu noktada [Hidrosil](#) müşterilerinin makina parkını göz önünde bulundurarak, lojistik ve yedek parça planlaması yapmaktadır. Bu sayede, müşterilerine kaliteden ödün vermeden, hem hızlı çözümler, hem de ekonomik yaklaşımlar sunmaktadır. Hidrosil her geçen gün müşteri portföyünü büyütme ve Türkiye'nin en önde gelen inşaat şirketleri ve servisleri ile olan ticari ve insani ilişkilerini geliştirmektedir. Ayrıca, hidrolik silindir ihtiyacı hissedilen diğer alanlarda da gelişimini devam ettirmektedir. Bugün [HİDROSİL](#), iş ve inşaat makinaları, silindirleri dışında birçok farklı sektöre hizmet vermektedir.

Bunlar:

- İş Makineleri için hidrolik silindir üretimi
- Genel amaçlı endüstriyel hidrolik silindir üretimi
- Demir çelik fabrikaları için hidrolik silindir üretimi
- Maden sektörü için hidrolik silindir üretimi
- Teleskopik silindir üretimi
- Hidrolik pres silindirleri üretimi

olarak sıralanabilir.

KALİTE VE SERTİFİKALAR

[Hidrosil](#)'in başarısının temelinde üretim ve hizmette kalite politikası yer almaktadır. Firmamız iş ortakları ve müşterilerinin beklentilerinin üzerinde yüksek kalitede hidrolik silindir imalatı ve revizyonu yapmaktadır. Kendi bünyemizde bulunan kalite kontrol departmanımız ile üretimin her aşaması kontrol altında tutulmaktadır. Bunun için gerekli mühendisler ve teknik elemanlar kalite sisteminin en iyi şekilde devamını sağlamaktadır. Hidrosil üretim ve yönetimde referans aldığı ISO 9001 kalite yönetim sistemine sahiptir ve düzenli aralıklar ile sahip olduğu sertifikayı güncellemektedir.

HİDROSİL HİDROLİK MAKİNA İş ve İnşaat Makineleri KMarkdig.Syntax.Inlines.HtmlEntityInlinemelenmesi

[/ @hidrosiltr](#)

İletişim Bilgileri

Adres	1235 Cadde No: 20-22 Ostim OSB / Yenimahalle / Ankara / Türkiye
Telefon	903123856808
E-posta	info@hidrosil.com.tr
Web	https://www.hidrosil.com.tr
Sektörler	-
Faaliyet Alanları	HİDROLİK SİLİNDİR, İŞ VE TARIM MAKİNALARI, HİDROLİK-PNÖMATİK

Ürün Portföyü

HİDROSİL HİDROLİK MAKİNA

0 ürün

1/1 ürün sayısı

Ürün Listesi

HİDROSİL HİDROLİK MAKİNA

HİDROMEK

HİDROMEK

HİDROMEK BAŞARISINI RAKAMLARLA KANITLIYOR! - Kamyonum

HAKKIMIZDA

Dünyanın tanınmış iş makinesi üreticilerinden [HİDROMEK](#), 1978 yılında Ankara'da kurulmuştur. Kurucusu Hasan Basri Bozkurt, faaliyetlerine tarım traktörleri için ataşman üretimiyle başlamıştır. Bu girişim, ilerleyen yıllarda bir adım daha ileriye götürülmüş ve Türk mühendisler tarafından tasarlanan ilk iş makinesi üretimi gerçekleştirilmiştir. Ürün gamının genişletilmesiyle büyüyen [HİDROMEK](#)'in bünyesinde şu an 2000'e yakın çalışan istihdam edilmektedir. Ayrıca; dördü Ankara'da, biri İzmir'de, biri de Tayland'da olmak üzere altı üretim tesisinde kazıcı yükleyici, hidrolik ekskavatör, lastikli yükleyici, motor greyder ve toprak silindiri üretimi yapmaktadır. Ankara Sanayi Odası I. Organize Sanayi Bölgesinde 1.2 Milyon m²'yi aşkın sanayi parseli üzerinde inşaatı devam eden [HİDROMEK](#) Üretim Üssü'nde, ilk olarak faaliyete geçen komponent fabrikasında ise daha önce ithal ettiği şanzıman, aks ve hidrolik redüktör gibi ana komponentlerin üretimini büyük ölçüde kendi bünyesinde yapmaktadır.

Dünyada 5 kıtada 100'ün üzerinde ülkede makineleri çalışan [HİDROMEK](#), yurt dışındaki yetkili bayi yönetimi, satış ve satış sonrası hizmetlerini yürütmek üzere İspanya'da [HİDROMEK WEST](#), Rusya'da [HİDROMEK RUS](#), Tayland'da [HİDROMEK CE](#) ve Japonya'da [HİDROMEK JAPAN](#) firmalarını kurarak faaliyete geçirmiştir.

İş makinesi tasarımı konusunda fark yaratan [HİDROMEK](#), bu başarısını birçok ödülle taçlandırmıştır. [HİDROMEK](#) şu an, uluslararası düzeyde prestije sahip, toplam 17 adet tasarım ödülünün sahibidir.

İş makineleri konusunda tüm dünyaya bilgi tedariki sağlayan ve sektöre referans oluşturan basın kuruluşu KHL Group'un, dünyada iş makineleri üreten en büyük firmaların sıralandığı uluslararası "Yellow Table 2018" listesinde yer alan ilk ve tek Türk makine üreticisi [HİDROMEK](#) olmuştur. Bunun yanında, [HİDROMEK](#), İMDER (Türkiye İş Makinaları Distribütörleri ve İmalatçıları Birliği) tarafından açıklanan verilere göre Türkiye'de son 10 yıldır kazıcı yükleyici, son 7 yıldır hidrolik ekskavatör ve ilk kez motor greyder satışlarında pazar lideridir.

SATIŞ SONRASI HİZMETLER

[HİDROMEK](#) - Satış Sonrası Hizmetler ile İhtiyacınız Olan... | Facebook

[HİDROMEK](#) Satış Sonrası Hizmetler Müdürlüğü müşterilerimizin satış sonrası eğitim, yedek parça tedariki, iş makinesi tamiri gibi konularla ilgili taleplerini karşılamaktadır.

Merkezi Ankara'da bulunan yaklaşık 28.000m² alan üzerine kurulu olan Satış Sonrası Hizmetler Müdürlüğünde barkod sistemi ile yönetilen yedek parça depoları, servis istasyonu ve eğitim merkezi bulunmaktadır. Yurt içinde 58'i özel yetkili servis noktası olmak üzere toplam 66 noktadan servis ve yedek parça hizmeti sunulmaktadır.

Yurt dışında ise 69 bayi aracılığıyla müşterilerine servis ve yedek parça hizmeti sunmaktadır. Ayrıca, yurt dışındaki yetkili bayi yönetimi, satış ve satış sonrası hizmetlerini yürütmek üzere İspanya Barcelona'da [HİDROMEK WEST](#), Rusya Krasnodar'da [HİDROMEK RUS](#) ve Japonya Sagamihara'da [HİDROMEK JAPON](#) satış ve satış sonrası hizmetler merkezine sahiptir...

İletişim Bilgileri

Adres	Ahi Evran OSB Mahallesi Osmanlı Caddesi No:1 Sincan/ANKARA
Telefon	903122671260 / 905302379544
E-posta	info@hidromek.com.tr
Web	https://www.hidromek.com.tr
Sektörler	-
Faaliyet Alanları	İŞ VE TARIM MAKİNALARI

Ürün Portföyü

HİDROMEK

0 ürün
1/1 ürün sayısı

Ürün Listesi

HİDROMEK

Ürün Portföyü

HİDROTORK MAKİNA

0 ürün

1/1 ürün sayısı

Ürün Listesi

HİDROTORK MAKİNA

PİMSUN MAKİNA



![(../../Content/Upload/Resimler/Ekran Alıntısı - Copy 39.PNG)

Pim imalatı ve üretimi:

Mini ekskavatörler, Motor parçaları, Şanzıman parçaları, Hidrolik parçaları ve hidrolik silindirler, Diferansiyel parçaları, Fren parçaları, Yürüyen aksam, Kontrol sistemi parçaları, Yakıt sistemi parçaları, Ek parçaları

Paletli ekskavatörler, tekerlekli ekskavatörler, mini ekskavatörler, tekerlekli yükleyiciler, mini ster yükleyiciler, mini damperli kamyon kamyon parçaları ayrıca sizlerin istekleri doğrultusunda da Pim üretimi yapılmaktadır.

VİZYONUMUZ

Faaliyet gösterdiğimiz iş makinalarının pim üretimi alanında markamızın güvenilirliğini ve kalitesini sürekli artırarak üstün iş ahlakı ve dürüst davranış ilkesinden ödün vermeden, yasalara, çevreye ve topluma saygılı tüm çalışanlarımızla birlikte sektörde lider olma yönündeki hedefimizi sürdürerek ihracat yaptığımız ülkelerde tanınan ve saygın bir konumuna erişmektir.

MİSYONUMUZ

Kalite, Çevre, İş Güvenliği ve Müşteri memnuniyeti politikalarımızı ulusal ve uluslararası standartlara, yasalara ve mevzuatlara uygun bir şekilde yerine getirerek, faaliyet gösterdiği sektörde elde ettiği kaynak ve birikimleri kurum kültürü oluşturmak için kullanmak ve atılan temeller üzerine nesiller boyu devam edecek sürdürülebilir bir başarı elde etme hedefine katkıda bulunmaktadır.

KALİTE POLİTİKASI

Pimsun Makina Otomotiv San. İç Ve Dış Tic. A.Ş. olarak; müşteri odaklı ürün ve hizmet yaklaşımı Kalite Politikamızın temel taşıdır.

Bu doğrultuda;

- Müşterilerimizin ürün ve hizmet kalitesi anlamında beklentilerini karşılamayı ve sektörümüzde bu alanda örnek olmayı,
- Müşterilerimizin memnuniyetlerini arttırmak için ürünlerimizi ve süreçlerimizi düzenli olarak geliştirmeyi,
- En üst düzeyde müşteri memnuniyeti sağlayacak şekilde kalite hedeflerimizi belirleyip bu hedeflere ulaşmak için takım ruhu içerisinde gerekli tüm çalışmaları gerçekleştirmeyi,
- Kalite yönetim sistemi çerçevesinde tüm çalışanların daha yetkin ve yeteneklerini en üst seviyede kullanabilen kişiler haline gelmeleri için, ekip çalışmasına önem vererek kalite bilincini oluşturmayı ve düzeyin sürekli yükseltilmesini sağlamayı,
- Maliyetleri düşürmek ve karlılığı arttırmak için teknolojik gelişmeleri yakından takip etmeyi ve uygulamayı,
- Tedarikçi ve müşterilerimizle güvene dayalı bir işbirliği içinde olmayı,
- Şirketimizin sürdürülebilirliğini sağlamak amacıyla risklerin periyodik ve sistematik olarak tespiti, değerlendirilmesi ve gerektiğinde tedbirlerin alınmasını sağlamayı,
- Sürekli iyileştirme yaklaşımı doğrultusunda tüm süreçlerdeki verimliliğin uluslararası düzeyde rekabet edebilecek seviyeye yükseltilmesini sağlamayı,
- Uymakla yükümlü olduğumuz ulusal ve uluslararası tüm standart, kanun ve yönetmelikleri yerine getirmeyi,

İletişim Bilgileri

Adres	Başkent OSB Bölgesi 26. cad. no:11 Malıköy/ANKARA
Telefon	903123954749
E-posta	info@pimsun.com.tr
Web	https://www.pimsun.com.tr
Sektörler	-
Faaliyet Alanları	HİDROLİK SİLİNDİR, DIŞLI, PİM-BURÇ, HİDROLİK-PNÖMATİK, ISIL İŞLEM, YEDEK PARÇA

Ürün Portföyü

PİMSUN MAKİNA

0 ürün
1/1 ürün sayısı

Ürün Listesi

PİMSUN MAKİNA

İLKAY MAKİNA



İlkay Makina Markdig.Syntax.Inlines.HtmlEntityInline Ankara Ostim OSB Markdig.Syntax.Inlines.HtmlEntityInline İş Makinaları İlkay Makina'nın 1994 yılında başlayan faaliyetlerinin temeli aslında biraz daha geriye Ankara İskitlerdeki iş makinecilerinin bir okulu sayılan Öğün Han ve Örnek Han'da 1983 yılına kadar gitmektedir. İş makinesi yedek parça tedariki ile başlayan faaliyetleri daha sonraları üretimin de devreye girmesiyle Ostim OSB'de artan bir ivme ile devam etmiştir.

İlkay Makina'nın gelişimini değerlendirmek gerekirse; 2011'den bugüne faaliyetlerini olağan üstü bir başarı ile sürdürmektedir. Üretim, ihracat ve iç pazar satışlarında çok olumlu gelişmeler yaşayan İlkay Makina iş makineleri yedek parça temini ve satışı dışında, hidrolik çelik boru imalatında da uzmanlaşmıştır.

İlkay Makina olarak 2009'dan 2019 yılına kadar yapılan faaliyet planı kapsamında uluslararası ticari ve üretim iş birliklerinin artırılması, Ar-Ge Merkezi'nin kurulması, komple ve yüksek basınca dayanıklı hidrolik çelik boru üretimi çalışmaları başarı ile tamamlanmıştır.

Firmamız; iş makineleri endüstrisinde yaşanan hızlı gelişmelere ve teknolojik değişimlere uyum sağlayabilmek, ulusal ve uluslararası projelerde yer alabilmek için araştırma ve geliştirme faaliyetlerini hızlı bir şekilde yürütmektedir. Yurt içi yedek parça ve ihracat pazarlarını geliştirmek amacı ile ürün çeşitliliğini artırmış ve daha da artırmayı hedeflemektedir.

İletişim Bilgileri

Adres	ÖZ ANKARA SANAYİ SİTESİ 27 CADDE NO: 3 OSTİM/ANKARA
Telefon	903123941896
E-posta	ilkaymakina@hotmail.com
Web	https://www.ilkayismak.com
Sektörler	-
Faaliyet Alanları	DİŞLİ

Ürün Portföyü

İLKAY MAKİNA

0 ürün

1/1 ürün sayısı

Ürün Listesi

İLKAY MAKİNA

ins

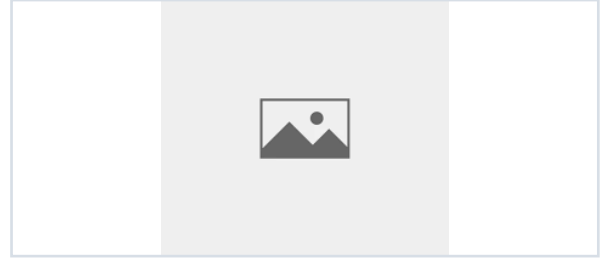

Ürün Portföyü

ins

0 ürün
1/1 ürün sayısı

Ürün Listesi

ins

ZİYA CÖMERTOĞLU DAMPER



Doğru, zamanında ve güvenilir hizmet sloganıyla 1984 yılında yola çıkan firmamız, bu sloganı misyon bilerek bu günlere gelmiştir. Kendi imalatı ve deneyimli kadrosuyla Damper İnşaat sektöründe öncü olan firmamız, aldığı uluslararası standardizasyon belgeleriyle (ISO 9001-2000 ve CE) kalite anlayışını kanıtlamış ve hedeflerimizi "kalitenin sürekliliğini sağlamak" müşteri değerlerini önde tutmak, yaptığı işlerde garanti ve anında servis güvencesi vererek, bundan sonraki süreçte edindiği ticari ahlakı; güvenilir ve istikrarlı yapısını bozmadan ve hiç taviz vermeden kalıcı hizmet vermeye devam edeceğini sizlere taahhüt eder. Aynı ticari ahlak yapısıyla 2010 yılları başında saç malzeme satışı, fason saç işçiliği, saç kesim, saç büküm alanında faaliyet gösteren ve grup firmamız olan "Durmazlar Çelik Presi" Kurmuştur. Geniş Makina parkı ile aynı hizmet anlayışını sürdürerek firmamız hızla büyümektedir. SAYGILARIMIZLA....

İletişim Bilgileri

Adres	Ostim Mah., Ahi Evran Cd No:93, Ostim/ANKARA
Telefon	903123546868
E-posta	info@ziyacomertoglugdamper.com
Web	https://www.ziyacomertoglugdamper.com
Sektörler	-
Faaliyet Alanları	DAMPER, DİNGİL, DORSE, ŞASE VE KASA İMALATI

Ürün Portföyü

ZİYA CÖMERTOĞLU DAMPER

0 ürün

1/1 ürün sayısı

Ürün Listesi

ZİYA CÖMERTOĞLU DAMPER

KALE GRUP

KALE GRUP

2004 yılında, Türkiye'nin sondaj ve enjeksiyon ekipmanlarının imalatını yapmak üzere yola çıktık.

Aradan geçen süre içinde, gelişen Türkiye ekonomisiyle birlikte, biz de geliştik ve günümüzde, hem yeraltı, hem yerüstü sondaj makinelerinin, sondaj ve zemin etüt ekipmanlarının ve enjeksiyon ekipmanlarının üretimini ve pazarlamasını yapıyoruz. 3000 metrekarelik alanda kurulu tesisimizde, her biri kendi alanında geniş bilgi donanımına sahip ve deneyimli 'üretim', 'pazarlama' ve 'satış sonrası eğitim' kadromuzla, faaliyet alanımız; yalnızca ülkemizle sınırlı değil...

KALE GRUP olarak; dünyanın çeşitli ülkelerine de yeraltı ve yerüstü sondaj makineleri, sondaj ve zemin etüt ekipmanları ve enjeksiyon ekipmanları üretilip pazarlıyoruz.

Sanayi sektöründe sürdürmekte olduğumuz faaliyetlerimizde de kendimizi "üretim" ve "pazarlama" süreçleriyle sınırlı tutmuyor ve satış sonrasında sunduğumuz "operatör eğitimleri"yle, müşterilerimizin yanında olmaya devam ediyoruz.

Ayrıca 2004 yılından beri çizdiğimiz bu başarılı grafiğin yanısıra; Türkiye'de otomatik enjeksiyon santrallerinin yapımında, hâlen ilk ve tek firma olmanın da haklı gururunu taşıyor ve her geçen gün başarı grafiğimizi yükseltmek için, sektörel beklentilere akılcı karşılıklar üreterek çalışmaya devam ediyoruz.

MİSYONUMUZ:

KALE GRUP'ta üretim sürecimizin her aşamasında; "bir ülkenin kalkınmasında 'üretim'in temel unsur olduğu" bilincini taşıyoruz. Aynı zamanda; temel varlık nedenimiz olan üretimde de 'dayanıklılık' ve 'kalite'yi, ödün verilmez değerlerimiz olarak benimsiyoruz. Sanayi sektöründe güvenle kullanılan ürünlerimiz sayesinde ise; bir yandan ülke ekonomimizin yükünü hafifletiyor, bir yandan da ülke ekonomimize katkı sağlıyoruz.

Çünkü biz; piyasaya sunduğumuz ürünleri ithal etmiyor, bizzat üretilip hem iç piyasaya sunuyor, hem de dünyanın pek çok ülkesine ihraç ediyoruz.

VİZYONUMUZ:

KALE GRUP olarak; şimdiye kadar olduğu gibi, kısa ve uzun vadeli gelecekte de Türkiye'nin her köşesindeki ve dünyanın birçok ülkesindeki müşterilerimiz için; her geçen gün gelişen teknolojiye ve değişen ekonomik koşullara uygun ürünler kadar, gerçekçi ve kalıcı çözümler üretmeyi de hedefliyoruz.

Müşterilerimizle, kurumsal saygınlık çerçevesinde kurduğumuz kalıcı ve dostâne iletişimi sürdürürken; sektördeki mevcut konumumuzu korumanın ötesinde, ülkemizi delgi ve kazı makinelerinde dünyanın en iyileri arasına taşımak üzere, büyümeyi amaçlıyoruz.

Bütün bunları sağlamak için de araştırmacı, yenilikçi ve çözüm odaklı bir yaklaşımla çalışıp markalaşmanın ön koşul olduğu bilinciyle; bizi dünden bugüne ulaştıran adımlarımızın güvencesiyle, geleceğin dünya markaları arasındaki yerimizi alacağımıza inanıyor ve bunun için çabalıyoruz.

ÜRÜN VE HİZMET ALANLARIMIZ:

İletişim Bilgileri

Adres 1212.sok. No:3/A Ostim Ankara

Telefon 903123859410

E-posta info@kalegrupmakina.com

Web <https://www.kalegrupmakina.com>

Sektörler -

Faaliyet Alanları LİMAN MAKİNELERİ, BETON MİKSERİ YEDEK PARÇALARI, İSKELE VE KALIP SİSTEMLERİ, İŞ VE TARIM MAKİNALARİ, SONDAJ MAKİNELERİ, BETON SANTRALLERİ, KARIŞTIRICI KAZANLAR, ÇİMENTO SİLOSU, BUNKERLER

Ürün Portföyü

KALE GRUP

0 ürün
1/1 ürün sayısı

Ürün Listesi

KALE GRUP

KALELİLER BAĞLANTI ELEMENLARI



Medya | Kaleliler -

1995' DEN BERİ KALİTELİ ÜRÜN, UYGUN FİYAT, KALİTELİ HİZMET

KALELİLER 1995 yılında Sn. Kazım Kaleli tarafından Ankara'da kurulmuştur.

Sn Kazım Kaleli BAŞTAŞ Çimento A.Ş.'deki 33 yıllık meslek hayatında edinmiş olduğu tecrübelerini aktarmış ve Kaleliler Firması bağlantı elemanları sektöründe güvenilir bir üretici olmuştur.

KALELİLER yıllar içerisinde kaliteden ödün vermeden sürdürdüğü hizmet anlayışı, güvenli ve hızlı tedarikçiliği ve değerli müşterilerinin güveni sayesinde bugün toplam 9500 m2 kapalı alanda kurulu üretim tesislerinde, Ankara Saray'daki fabrikasında üretim yapmaktadır.

Bağlantı elemanları ve hırdavat konusunda geniş bir yelpazede satış yapan Kaleliler,

M 24 ve üzeri cıvata vb ürünler, saplama ve gijonların, U Boltların, J Boltların, somunların ,teknik çizim ile özel yapım cıvata, saplama ve diğer bağlantı elemanlarının üretimini kendi bünyesinde gerçekleştirmektedir.

Özellikle yüksek dayanımlı çelik cıvata grubu: EN 14399-1 HV cıvata takımları ve EN 15048-1 HR cıvata takımları başta olmak üzere standart ve özel değişik kalite sınıflarında üretim yapılmaktadır. Güncel üretim kapasitesi aylık 500 ton olan Kaleliler bünyesinde 10'u mühendis olmak üzere toplam 92 kişi çalışmaktadır.

Kaleliler'de, kendi bünyesindeki kalite kontrol laboratuvarı ve uzman personel sayesinde, tüm üretim hammadde girişinden başlayarak tüm aşamalarda kontrol edilmekte ve sonuçlar kayıt altına alınmaktadır. Yüksek kalite sınıfındaki çelik bağlantı elemanlarında çok önemli bir unsur olan izlenebilirlik, gelişmiş bir ERP programı yardımı ile de yıllarca sağlanmakta ve ürünlere ait 3.1 B kalite sertifikaları temin edilmektedir.

Üretilen malzemelere müşteri talebine göre, elektrogalvaniz kaplama, geomet kaplama, sıcak daldırma galvaniz kaplama vb yüzey koruma işlemleri de uygulanmaktadır.

KALİTE POLİTİKAMIZ

Firmamız; tüm çalışanlarının değerli katkıları ile müşteri ihtiyaç ve beklentilerini ve yasal mevzuatları (TS EN ISO 9001:2008, ISO 14001:2004, TS 18001:2008) göz önünde tutarak;

Yeni teknolojileri, sektördeki gelişmeleri sürekli takip etmeyi ve bağlantı elemanları sektöründe lider ve sosyal bilinci gelişmiş bir kurum olmayı

Verimlilik ve kaliteyi yükseltmeyi

Tüm çalışanlarının sağlığı ve güvenliğini sağlamayı ve sürekli eğitimlerle çalışanlarını geliştirmeyi

Tüm faaliyetlerinde çevre koruma bilinci ile yasal mevzuat doğrultusunda hareket etmeyi

Çevreyi ve doğayı korumak konusunda gerekli teknolojileri uygulamayı

Kurumsal politika olarak benimsemiştir.

İletişim Bilgileri

Adres	Alinteri Bulvarı No: 26 Ostim ANKARA
Telefon	903123549534
E-posta	info@kaleliler.com.tr
Web	https://www.kaleliler.com.tr
Sektörler	-
Faaliyet Alanları	DÖVME, CİVATA, OTOMOTİV YAN SANAYİ, TALAŞLI İMALAT

Ürün Portföyü

KALELİLER BAĞLANTI ELEMANLARI

0 ürün

1/1 ürün sayısı

Ürün Listesi

KALELİLER BAĞLANTI
ELEMANLARI

KARACA MAKİNA



![(./././Content/Upload/Resimler/Ekran Alıntısı - Copy 12.PNG)

HAKKIMIZDA

Karaca Makina 2004 yılında MUSTAFA ve ÖMER AKBULUT kardeşler tarafından kurulan bir aile firmasıdır. Ürünlerimiz, inşaat kalıp sistemlerinde kullanılan sökülebilir konik ankraj civatası, semer makaraları, iskele somunları, makine parçaları ve muhtelif talaşlı imalatlardır. Firmamız müşterilerine daha iyi ve kaliteli hizmet verebilmek için makina parkını sürekli yenilemektedir.

Makina Parkımız ;

1 Adet CNC işleme merkezi

1 Adet CNC Torna

1 Adet CNC C eksen Torna

2 Adet Üniversal Torna

1 Adet Üniversal Freze

Karaca Makina kaliteden ödün vermeden müşterilerimizin talepleri doğrultusunda üretimlerine devam etmektedir.

İletişim Bilgileri

Adres 1244-1 cad. No:2 Ostim

Telefon 903123852061

E-posta info@karacaimalat.com

Web <https://www.karacaimalat.com>

Sektörler -

Faaliyet Alanları TALAŞLI İMALAT, PİM-BURÇ, ASMA İSKELE VE DIŞ CEPHE ASANSÖRÜ, DIŞLI, İSKELE VE KALIP SİSTEMLERİ

Ürün Portföyü

KARACA MAKİNA

0 ürün

1/1 ürün sayısı

Ürün Listesi

KARACA MAKİNA

ZİM MÜHENDİSLİK



Ankara'nın İvedik Organize Sanayi Bölgesi'nde 2500 m² kapalı alanda faaliyet gösteren [ZİM Mühendislik](#) beton parke, blok, bordür ve altyapı ürünlerini, beton boru, baca, menhol üretim tesislerinin imalatı ve ihracatını yapmaktadır.

1997 yılından beri üretim yapan CONPİMAC markasını da 2015 yılında tüm tecrübe ve bilgi birikimiyle kendi bünyesine katan [ZİM Mühendislik](#) sektör lideri olma yolunda emin adımlarla ilerlemektedir.

Sahip olduğu yönetim sistemi ve kalite sertifikasyonu ile, dış pazarlarda da geniş talep gören ürünleri başta Cezayir ve Irak olmak üzere Libya, Sudan, Katar, Azerbaycan, Afganistan, Nijer, Umman, Filistin, Rusya, Makedonya, Kıbrıs, Gürcistan gibi ülkelere ihraç edilmektedir.

[ZİM Mühendislik](#) tüm ürün ve yardımcı ekipmanlarının tasarım, test, imalat ve satışını kendi bünyesinde yapmakta hem de satış sonrası montaj eğitim ve teknik destek ekibi ile iş ortaklarına hızlı ve uluslararası kalitede bir hizmet vermektedir.

[E-Katalog için Tıklayınız.](#)

/ [@zimcompimac](#)

İletişim Bilgileri

Adres	Saray Mahallesi 600 Cadde No:01 Kahramankazan / Ankara
Telefon	903123951310
E-posta	zim@zim.com.tr
Web	https://www.zim.com.tr
Sektörler	-
Faaliyet Alanları	BETON, PARKE, KARO PRES MAKİNALARI, BETON PARKE VE BRİKET MAKİNASI

Ürün Portföyü

ZİM MÜHENDİSLİK

0 ürün

1/1 ürün sayısı

Ürün Listesi

ZİM MÜHENDİSLİK

KARADAVUT MAKİNA



KARADAVUT MAKİNA YED.PARÇA TAM.BAK.SAN.TİC.LTD ŞTİ

Firmamız [KARADAVUT MAKİNA YEDEK PARÇA TAMİR BAKIM İTH. İHR. SAN.TİC.LTD.ŞTİ.](#) 15.04.2009 'da kurulduğu günden itibaren magirus motor grubunda motor satış , servis ve yedek parça hizmeti vermektedir.Yurtiçinde kayıtlı hizmet verdiğimiz firma sayısı özel ve resmi olarak 200'ün üzerindedir. İnşaat asfalt ve yol bakım araçları , kuyu ve maden sondaj makinaları , yeraltı tünel makineleri , kompresör , jeneratör, kırıcı , delici motorlarının bakım servis ve yedek parçaları temininde güçlü bir firmadır. [Karadavut Makina](#) magirus ikinci el hava soğutmalı ve hem hava hem su soğutmalı tam revizyonlu bir yıl garantili motor satışları yapmaktadır.

Magirus özel servisi olarak hizmetlerini zamanında aksatmadan başarıyla vermeye devam etmektedir.

Not :Daynapac silindir – finişer , Vögele finişer , Hamsilindir , Bomak silindir , Titan finişer, Biteli – finişer – silindir ,Atlas copco ,delici, kompresör ,Volvo , Eskavatör,finişer.

Yukarda belirtilen inşaat asfalt makinalarının motorları Magirus motordur.

/ [@karadavutmakina](#)

İletişim Bilgileri

Adres	1235. sok. No:73 Ostim/ Ankara
Telefon	903123549891
E-posta	bilgi@karadavutmakina.com.tr
Web	https://www.karadavutmakina.com.tr
Sektörler	-
Faaliyet Alanları	MADEN MAKİNELERİ, YEDEK PARÇA

Ürün Portföyü

KARADAVUT MAKİNA

0 ürün

1/1 ürün sayısı

Ürün Listesi

KARADAVUT MAKİNA

KARAKOÇ HİDROLİK



![(../../Content/Upload/Resimler/Ekran Alıntısı - Copy 13.PNG)

KARAKOÇ HİDROLİK SAN. TİC. LTD. ŞTİ. İlk olarak 1983 yılında ÖZMEKA adı altında kuruldu ve hidrolik Kapı otomatığı imalatı ile başlamıştır. 1986 yılında isim değiştirerek **KARAKOÇ HİDROLİK** olarak faaliyetini devam etmiştir.

Firmamız yurt içinde çeşitli kuruluşların işlerini yerine getirmektedir. Aynı zamanda ise dolaylı olarak çeşitli ülkelere mal üretmiştir. Bu ülkelerin bazıları ABD, Almanya, İsveçre, Danimarka, Birleşik Arap Emirlikler, Dubai olarak sıralayabiliriz. Firmamızda genel olarak iş makineleri yedek parçaları, kazan parçaları ve medikal parçalar üretilmektedir.

Kuruluşundan günümüze, tüketiciye her zaman en kaliteliyi en ekonomik koşullarda aktarmayı hedefledi ve bu hedef doğrultusunda son teknolojiyi kullandığı üretimlerinin de her zaman arkasında oldu.

Son yıllarda iç piyasa ve açıldığı dış piyasada da kalite ve güvenilirliği ile hak ettiği yeri alan **KARAKOÇ HİDROLİK** gerçekleştirdiği makine ve makine parçaları ihracatları ile ülkemiz ekonomisine yaptığı önemli katkılara devam etmektedir. Sektörün yakın zamana kadar, dış pazarlara olan bağlılığı göz önüne alındığında yapılanların önemi daha net anlaşılacaktır.

İletişim Bilgileri

Adres	1202.sok. No:25 Ostim
Telefon	903123540574
E-posta	karakochidrolik@ttmail.com
Web	https://www.karakochidrolik.net
Sektörler	-
Faaliyet Alanları	DİSK VE PLEYT, KAPLİN, RAKOR, PİM-BURÇ, TALAŞLI İMALAT, HİDROLİK-PNÖMATİK, OTOMOTİV YAN SANAYİ, MALZEME TEST CİHAZI, TEST VE KALİBRASYON, DİŞLİ

Ürün Portföyü

KARAKOÇ HİDROLİK

0 ürün
1/1 ürün sayısı

Ürün Listesi

KARAKOÇ HİDROLİK

ZEKA MAKİNA



![(./././Content/Upload/Resimler/zeka - Copy 1.jpg)

Zeka Makina sektörde ilklere imza atarak 1998 yılında POLİÜRETAN ELEK, 2013 yılında TIKANMAZ (FLEKS) ELEK imalatına başlamıştır. Ülkemizin sanayi sektöründeki dışa bağımlılığını bir kat daha azaltarak hedeflerini gerçekleştirmektedir. Her geçen gün artan ürün yelpazesi ile ZEKA MAKİNA ELEK. İNŞ. TİC. LTD. ŞTİ. bugün sayıları binlerle ifade edilen taş ocakları, kum-çakıl işletmeleri, maden ocakları, asfalt şantiyeleri, yer altı ve yer üstü kaynakları, çimento sanayi, gübre fabrikaları, kimya sanayi gibi Yurtiçi ve Yurtdışı sektör firmalarında başta Avrupa olmak üzere Orta Asya, Arap Yarımadası, Balkanlar gibi çeşitli ülkelere ihracat gerçekleştirerek ülke ekonomisine katkıda bulunmaktadır.

Türkiye'nin ilk çelik örgü elek imalatçısı olan Zeka Makina Elek. İnş. Tic. Ltd. Şti. yaklaşık 35 yıl önce Ankara / Ostim sanayinde basit el dokuma tezgahlar ile işe başlamıştır. Değişen teknolojik ve ekonomik şartlar doğrultusunda makine parkını son teknoloji sistemler ile yenilemiş, işinde uzman deneyimli personel ve profesyonel yönetim kadrosu ile kapasitesini her yıl % 35 büyütmüş, bugün yıllık 500.000 m2 üretim kapasitesi ile Türkiye'nin EN İYİ ve EN BÜYÜK çelik örgü elek teli imalatı yapan firması haline gelmiştir.

Zeka Makina Elek. İnş. Tic. Ltd. Şti. 35 yılı aşkın bir süredir bu sektörde her zaman ilklere imza atarak bu hizmetleri siz saygıdeğer müşterilerimize en iyi ve en kaliteli şekilde sunmayı bir borç bilmıştır.

Kaliteyi Bizimle Yaşayın!

[Sertifikalar Ve Belgeler İçin Tıklayınız.](#)

[Zeka Makina Haritalar için tıklayınız.](#)

[/ @ZekaMakina](#)

İletişim Bilgileri

Adres	Ostim Organize Sanayi Bölgesi 1183. Sokak (Eski 13. Sokak) No: 52 - 54 - 56 - 58 Ostim 06370 Ankara / Türkiye
Telefon	903123543261
E-posta	info@zekamakina.com.tr
Web	https://www.zekamakina.com.tr
Sektörler	-
Faaliyet Alanları	ELEKLER, KIRMA ELEME TESİSLERİ, KIRICILAR, YIKAYICILAR, TAMBUR, RULO, KONVEYÖR BANT, TALAŞLI İMALAT, DİŞLİ, KAUCUK VE PLASTİK ÜRÜNLER

Ürün Portföyü

ZEKA MAKİNA

0 ürün
1/1 ürün sayısı

Ürün Listesi

ZEKA MAKİNA

KARBA OTOMOTİV



![(./././Content/Upload/Resimler/Adsız - Copy 3.jpg)

Karba Otomotiv, Ankara'da 1991 yılında kamu ve özel sektöre araç üstü ekipman tedariki sağlamak üzere kurulmuş bir firmadır. Bu ürünler başlıca;

- İtfaiye Araçları
- Kanal Açma Araçları
- Çöp Toplama ve Transfer Araçları
- Sepetli Platformlar
- Kurtarma ve Müdahale Araçları
- Katı Atık Toplama Araçları
- Özel Amaçlı Hizmet Araçları

Araç üstü ekipman sektöründe faaliyet gösteren **KARBA** bugün konusunda uzman 160 profesyonel çalışanıyla 40 ülkeye ihracat yapmaktadır. 30.000 m²'lik alana sahip olan son teknoloji üretim tesisimizde, yıllık 1.000 adet araç üstü ekipman üretimi yapabilme kapasitesine sahibiz. Kurulduğu günden itibaren yaklaşık 9.500 araç üretimi gerçekleştirmiştir.

>

Karba dünya pazarında bilinen bir çok şase kamyon üreticisinin onaylı üst yapıcılık belgelerini almış ve kaliteli ürünler ile müşterilerine hizmet vermektedir. Bunlar; FORD OTOSAN A.Ş., MERCEDES-BENZ A.Ş., M.A.N. KAMYON VE OTOBÜS A.Ş., IVECO A.Ş., MITSUBISHI, ISUZU A.Ş., SCANIA, RENAULT TRUCK, OTOKAR

Karba üretimini yapmış olduğu araçlarda kullandığı ekipmanların kalite belgelerini Avrupa Standartları EN normuna göre almış ve sürdürülebilir bir kalite anlayışıyla üretimler yapmaya devam etmektedir.

Karba her yıl AR-GE araştırmaları ve inovasyon için %3'lük bir pay ayırmaktadır. Kendi ar-ge merkezini kurmak için çalışmalar devam etmektedir.

Karba ürünlerinin %30'unu ihraç etmektedir. İhraç edilen her ürünün ülkemizi temsil ettiğini bilerek üretim yapmayı prensip edinmiştir.

Satış Sonrası Hizmetler

KARBA Satış Sonrası Hizmetler Müdürlüğü hızlı, kaliteli servis hizmeti, anında yedek parça tedariki, servis elemanlarının sürekli eğitimi ile çağa ayak uyduran ve müşterilerin gereksinimlerine anında cevap veren bir anlayış ile çalışmalarını sürdürmektedir. Yetkin ve 24 saat emrinizde. Dünya standartlarındaki çözüm odaklı hizmet anlayışımızla, sadece rutin bakım ve onarım işlemlerinde değil, acil durumlarda da sizi asla yolda bırakmayız.

İhracat Ağımız

Firmamız Geçen zaman içerisinde Devlet malzeme ofisi, Türk Silahlı Kuvvetleri ve Büyükşehir Belediyeleri ile yüzlerce kamu ve ...

İletişim Bilgileri

Adres	1. Organize Sanayi Bölgesi Ayaş Karayolu 25. Km. Oğuz Cd. No:53 06790, SİNCAN - ANKARA
Telefon	903122672700
E-posta	info@karba.com.tr
Web	http://www.karba.com.tr
Sektörler	-
Faaliyet Alanları	OTOMOTİV YAN SANAYİ, RAKOR, KAR ÜFLEME(ROTATİF) MAKİNESİ, Ağaç ve Fidan Sökme-Dikme Makinesi, YÜRÜYÜŞ AKSAMLARI, IŞIK KULESİ, GÜÇ VE KONTROL SİSTEMLERİ, PROJE ÜRETİMİ, ARAÇ ÜSTÜ EKİPMANLAR, ARAÇÜSTÜ EKİPMANLARI, VİNÇ, DAMPER, DİNGİL, DORSE, ŞASE VE KASA İMALATI, ÇÖP ARABALARI, İTFAİYE ARAÇLARI VE VİDANJÖR, BETON MİKSERİ YEDEK PARÇALARI, ÖZEL AMAÇLI İŞ MAKİNESİ, İŞ VE TARIM MAKİNALARI, HİDROLİK HORTUM

Ürün Portföyü

KARBA OTOMOTİV

1 ürün

1/1 ürün sayısı



Merdivenli İtfaiye Araçları

KARDELEN MAKİNA



![(./././Content/Upload/Resimler/Ekran Alıntısı1.PNG)

Kardelen Makina; Makine Mühendisi Ali Özbek tarafından, Hafif İnşaat Makineleri imalatı ile ilgili bilgi, birikim ve deneyimlerimizi inşaat sektörüne aktarmak amacı ile 1994 yılında Ankara'da kurulmuştur. Kurulduğu yıllardaki ekonomik krizden dolayı firmaya "Kardelen" ismi verilmiştir. Kardelen çiçeğinin en zor tabiat şartlarında karları delerek çıkması ve en temiz yerlerde yetişmesi gibi özelliklerin bu isimde karar kılınmasına vesile olmuştur. Firmamız sektörün ihtiyacı olan makineleri imal ederken müşteri ihtiyaçlarını ve önerilerini de dikkate almaktadır. Bütün bilgilerimizi derleyip, test çalışmalarımız ve müşterilerimizle birlikte pratik yaparak imalatlarımızı gerçekleştirmekteyiz. Firmamız kurulduğu yıllardan itibaren sektörün en çok aranan ve beğenilen firması olmuştur. Üretilen makinaların kalitesini ISO 9001 ile ispatlamış, gerek yurt içinde ve gerek yurt dışında inşaat sektöründe fazlasıyla tercih edilmesinden dolayı yatırımlarına hız vererek 2007 yılında kendi imkanlarıyla kurduğu fabrikasına taşınmıştır. Bir başka deyişle imalatını 350 m² den 1.600 m² ye taşımıştır.

SATIŞ SONRASI HİZMETLER

Üstün kalitede ürettiğimiz ve geliştirdiğimiz ürünlerimizin ilk günkü gibi sizlere faydalı olması için satış sonrası sunduğumuz hizmetlerimizle sizlerin yanında olmaya devam ediyoruz. Ankara merkez olmak üzere İstanbul Avrupa Yakası, İzmir, Gaziantep, Kahramanmaraş ve Antalya'da bulunan satış ağımla satış sonrası destek hizmeti vererek müşteri memnuniyeti ve güvenini devam ettirebilmek için her zaman yanınızda olmaya devam ediyoruz.

REFERANSLARIMIZ

![(./././Content/Upload/Resimler/Ekran Alıntısı - Copy 15.PNG)

/ Kardelen Makina San ve Tic Ltd Şti

İletişim Bilgileri

Adres	Atısan Sanayi Sitesi 1577.Cad No:11, Ostim ANKARA
Telefon	903123542651
E-posta	info@kardelenmakina.com.tr
Web	https://www.kardelenmakina.com.tr
Sektörler	-
Faaliyet Alanları	BETONİYER, KOMPAKTÖR, BETON VİBRATÖRÜ, VİNÇ, PERDAH MAKİNALARI, DEMİR KESME-BÜKME MAKİNALARI

Ürün Portföyü

KARDELEN MAKİNA

0 ürün
1/1 ürün sayısı

Ürün Listesi

KARDELEN MAKİNA

TEKNO KARDELEN MÜHENDİSLİK



KURULUŞ VE BÜYÜME SÜRECİ

[Kardelen Mühendislik](#) olarak faaliyetlerimize Ostim de küçük bir atölyede başladık ve bugün sektör birinciliğine doğru hızla ilerlemekteyiz. Şirketimizin İstanbul yolu Sarayköy mevkiinde bulunan fabrikasında ve Ostim bölgesinde bulunan teknik servisinde, 15 idari personel ve 55 atölye personeli olmak üzere 70 kişi istihdam ediyoruz. Yenilenen tam otomatik metal kesme ve işleme tezgahlarımızla birlikte aylık 20 makinalık üretim kapasitesine ulaştık. Şirketimiz yıllık üretiminin %25`ini; Romanya, Katar, Sudan, Türkmenistan, Kazakistan, Azerbaycan, Libya, Cezayir, Norveç, İran ve Irak gibi ülkelere ihraç etmektedir. İhracat payımızı daha da artırmak amacıyla mevcut yurtdışı servislerimize yeni pazarlama ve servis ağlarını katmak için yoğun çalışmalar yapmaktayız.

Mekanik tasarım mühendisi olmam sebebiyle olsa gerek şirket kurarken finansal konulardan daha çok teknik konular üzerinde yoğunlaştım. Sektörde gelişmiş modern vinçler konusunda bir açık olduğumu ve halihazırda kullanılan vinçlerin yetersiz ve geliştirilmeye açık olduğunu görerek yeni bir vinç tasarımıyla iş hayatına girdim ve Türkiye`de ilk defa kollu vinç sistemini uygulamaya geçirdim.

VİZYON

Kaliteli ürün anlayışıyla firmamızı daima ileri taşımak, sektörde öncü, lider ve saygın bir dünya markası olmak...

DEVAM EDEN YATIRIMLAR

Sürekli gelişimi ana prensip olarak edinen [Kardelen Mühendislik](#) Ar-Ge çalışmalarına hız kesmeden devam ediyor. Önümüzdeki dönemde Ar-Ge projelerinin çıktıkları olan yeni ürünlerimizle pazar payımızı ikiye katlamayı planlıyoruz.

Pazar payının artması ve büyüyen talebe daha rahat cevap verebilmek için Kardelen Mühendislik yeni fabrika yatırımıyla üretim kapasitesini iki katına çıkartmayı planlamaktadır. Fabrika yatırımımız için çalışmalarımız sona yaklaşmış olup önümüzdeki günlerde fabrika inşaatına başlanacaktır. İş makineleri ve özellikle vinç sektörü için satış sonrası servis ve yedek parça çok önemli olduğundan dolayı, global pazarda da payımızı artırmak amacıyla mevcut yurt dışı servislerimize yeni servis ağlarını katmak için yoğun çalışmalar yapmaktayız. çok kısa bir zaman içerisinde bu çalışmalarımızın olumlu sonuçlar vereceğini düşünüyorum. Türkiye de, fidan sökme-dikme makinesinin iş makineleri- mini loader ve traktörlere uygun tasarımı yaparak montesini gerçekleştiren ilk firma olmaktan gurur duymaktayız. Kaliteli, güvenilirlik ve kusursuz hizmet anlayışımızla, Kardelen Mühendislik çatısı altında nice başarılı çalışmalara imza atmak temennisiyle.

MİSYON

Müşteri taleplerini en üst seviyede karşılayacak yüksek kalitede ürün ve hizmet sunmak

Ürün kalitemizi uluslar arası standart seviyesinde korumak

Ürün yelpazesini geliştirmek

Ulusal ve uluslar arası pazar ağını genişletmek.

İletişim Bilgileri

Adres Saray Mah. Fatih Sultan Mehmet Bulvarı No:389 (İstanbul yolu 28. km)
Sarayköy / Kazan / Ankara / Türkiye

Telefon 903128154605

E-posta info@kardelenmuhendislik.com.tr

Web <https://www.kardelenmuhendislik.com>

Sektörler -

Faaliyet Alanları Ağaç ve Fidan Sökme-Dikme Makinesi, ARAÇÜSTÜ EKİPMANLARI, VİNÇ, ÇÖP ARABALARI, İTFAİYE ARAÇLARI VE VİDANJÖR

Ürün Portföyü

TEKNO KARDELEN MÜHENDİSLİK

0 ürün

1/1 ürün sayısı

Ürün Listesi

TEKNO KARDELEN
MÜHENDİSLİK

KARKE MAKİNA



![(./../Content/Upload/Resimler/Ekran Alıntısı - Copy 16.PNG)

Vizyonumuz

Yenilik, kalite ve hizmet sunumu açısından Türkiye iş makinası sektöründe en iyi ataçman ve makine imalatçı firması olmaktır.

Misyonumuz

Müşteri memnuniyetini esas alarak, son kullanıcı odaklı mutluluğa önem veren, disiplin ahlak ve verilen sözü yerine getirme ilkelerinden hiçbir zaman vazgeçmemektir. Modern yönetim ve üretim teknikleri ile gelişen teknolojiyi sürekli takip ederek sektörün lider üreticisi olmak, müşterilerine dünya standartlarında kaliteli ve eksiksiz hizmet sunmaktır.

Kalite Politikamız

KARKE MAKİNA olarak; müşterilerimizin isteklerini, beklentilerini, firma içindeki tarif ettiğimiz kalite güvence sistemimizin garantisini altında; ilk defada ve her defasında karşılayabilmek, kalitenin sürekli gelişmesini gerçekleştirebilmek için tüm teknolojik ve insani kaynakları sağlamayı taahhüt etmektedir.

İlke Ve Değerlerimiz

- İnsan hayatı bizim için en önemli değerdir.
- Üstün hizmet anlayışı ile müşterilerine en yüksek katma değeri sağlamak.
- Her zaman en iyisine talip oluruz.
- Yeniliklere açığız.
- Vatanımızı milletimizi sevmenin, bireysel anlamda verimli ve kaliteli mal ve hizmet üretmekten geçtiğine inanmaktayız.
- Bilgiye ve bilimsel düşünceye önem veririz.
- Ülkemizin geleceğinden sorumluyuz.
- Ekip ve takım çalışmasına önem vermekteyiz, ben yerine biz kavramını kullanırız, başarının birlikte yakalanacağına inanmaktayız.
- Sürekli verimli ve yenilikçi olarak iş sonuçlarını iyileştirmektir.
- Türkiye olarak ürettiğimiz sürece var olacağımıza inançlıyız.

/ KARKE MAKİNA

İletişim Bilgileri

Adres	Ostim OSB 1. Sk. No:40-42
Telefon	903123856886
E-posta	karkemakina@karkemakina.com.tr
Web	https://www.karkemakina.com.tr
Sektörler	-
Faaliyet Alanları	PİM-BURÇ, KOVA VE ATAŞMANLAR, TALAŞLI İMALAT

Ürün Portföyü

KARKE MAKİNA

0 ürün
1/1 ürün sayısı

Ürün Listesi

KARKE MAKİNA

YAVUZ MÜHENDİSLİK

YAVUZ MOTOR
Mühendislik Sanayi ve Ticaret A.Ş.

Yavuz Mühendislik Sanayi ve Ticaret A.Ş.

Yavuz Mühendislik Sanayi ve Ticaret A.Ş. sahasında uzman ve Türk Otomotiv sanayinin temelleri atan tecrübeli kişilerce 1991 yılında kurulmuştur. Bu konuda uluslararası firmaları ülke çapında temsil etmek ve ortak projelendirme ile üretim faaliyetlerinde bulunmak hedefiyle kurulan şirket hızla sanayileşen Türkiye’de kısa sürede önemli bir yan sanayi olmayı başarmıştır.

Firma yan sanayi olarak ilk zamanlarda kritik bir parça olan biyel kolu üretime başlamış ve halen montaj hatlarına OEM olarak silindir blok, silindir kapak ve biyel kolu üretmeye devam etmektedir.

2002 yılının başında kendi YAVUZMOTOR markasını tescil ettirerek endüstriyel dizel motor üretimi için yatırıma başlamış ve 2005 yılından bu yanada dizel motorlar üretmektedir.

Firmamız çok kısa bir sürede olmaz denileni gerçekleştirerek tamamen Türk mühendisliği ile litre başına en yüksek gücü veren dizel motoru üretmiş ve müşterilerin beğenisine sunmuştur. Yedek parça ve OEM pazarında firmamız iyi bir isme ve güvene sahiptir. Bu sebeple hem firmamızdan hemde almış olduğunuz motorlarımızdan kesinlikle memnun kalacağınızı ve bize duyduğunuz güveni boşa çıkartmayacağımızdan emin olabilirsiniz.

İletişim Bilgileri

Adres	Konya Yolu 38.Km PK 4 / 06831
Telefon	903124995135 / 905412901230
E-posta	info@yavuzmotors.com
Web	https://www.yavuzmotors.com
Sektörler	-
Faaliyet Alanları	DİZEL MOTORLAR

Ürün Portföyü

YAVUZ MÜHENDİSLİK

0 ürün

1/1 ürün sayısı

Ürün Listesi

YAVUZ MÜHENDİSLİK

ÜSTÜNEL EKSOZ



İş makinelerinde motorun çalışması sonucu ortaya çıkan gazların verimli bir şekilde atılması , motor gürültüsünün azaltılması ve operatör konforu için makinenizin susturucu, uzatma boruları ve yağmur başlıklarından oluşan eksoz parçaları çok önemlidir. 40 yılı aşkın süredir faaliyette olan **Üstün-El** başta ceterpillar ve komatsu olmak üzere bir çok iş makineleri için eksoz parçaları üretmektedir.

Üstün-El eksoz parçaları orjinal ekipman üreticilerinin teknik şartnamelerine uygun olarak, üstün vasıflı malzemeler kullanılarak ve üretimin her aşamasında kalite denetiminden geçilerek üretilmektedir.

Üstün-El eksoz parçaları uzun yıllarır iç piyasada sürekli olarak kullanılmasının yanı sıra, kanıtlanmış kalitesi ve uygun fiyatları ile uluslararası pazarda yedek parça satıcılarının ve makine kullanıcılarının tercihi olmuştur.

Malzemesinden işçiliğine iş makinelerimizde her zaman güvenle kullanabileceğiniz kaliteli eksoz parçaları için Üstün-El ürünlerini seçiniz.

İletişim Bilgileri

Adres	17.Cad. 1274. Sok. No:17, Ostim / ANKARA
Telefon	903123850147
E-posta	ustunleksoz@ttmail.com
Web	https://www.ustunleksoz.com.tr
Sektörler	-
Faaliyet Alanları	EKSOZ VE YEDEK PARÇALARI

Ürün Portföyü

ÜSTÜNEL EKSOZ

0 ürün
1/1 ürün sayısı

Ürün Listesi

ÜSTÜNEL EKSOZ

ÜNSAL DAMPER



Şirketimiz 1969 yılında Süreyya Ünsal tarafından Ankara Ata Sanayii'nde faaliyetlerine başlamıştır. 1984 yılında faaliyetlerine Ostim Sanayi Sitesi'nde devam etmiştir. 1995 yılında şirket yapısı değişerek [Ünsal Damper San. Tic. Ltd. Şti](#) adını almıştır. Bu süre zarfında ülkemiz ihtiyaçları doğrultusunda yüzlerce devlet kurumu, özel kuruluş ve şahsa, kalite ve ticari prensiplerimizden ödün vermeden hizmet etmiş bulunuyoruz.

****Kuruluş Yılı:**1969**

****Kurucu:**Süreyya ÜNSAL**

****Kuruluş Yeri ve Faaliyet Konusu:**Ostim ANKARA, Damperli Çelik Kasa İmalatı**

****Ticaret Sicil Gazetesi:**Faaliyet için Gerekli Resmi Belgeler**

****Şirket Çalışan Sayısı:**10**

Şirketin Ana Faaliyet Konusu ve Diğer Faaliyetleri | Ürün Tasnifi

10. Damperli Çelik Kamyon Kasası İmalatı

11. Damperli, Dampersiz Çelik Kasalar

12. Kamyon, Dorse, Tır Kasaları,

13. Damperli Kamyonet Kasaları, Hidrolik Makina İmalatı

10. Kapaklı Modeller

11. Kapaksız Modeller

12. Arka Kapağı Otomatik Modeller

13. Kamyonetler

İletişim Bilgileri

Adres 1174.sok. (Eski 6.sk) No: 16 Ostim / ANKARA

Telefon 903123540013

E-posta info@unsaldamper.com

Web <https://www.unsaldamper.com>

Sektörler -

Faaliyet Alanları DAMPER, DİNGİL, DORSE, ŞASE VE KASA İMALATI

Ürün Portföyü

ÜNSAL DAMPER

0 ürün
1/1 ürün sayısı

Ürün Listesi

ÜNSAL DAMPER

MEKA KIRMA ELEME VE BETON SANTRALLERİ TEKNOLOJİLERİ

Adsız3.png

Kırma eleme, madencilik ve hazır beton üretimi konusundaki ekipman ile komple tesis tasarımı ve üretiminde dünyanın güvendiği marka: MEKA

MEKA 1987'den beri agrega ve beton endüstrisine hizmet vermenin gururunu taşımaktadır. Alanında küresel standartlar geliştiren MEKA; beton santrali, kırma eleme ve madencilik alanında müşterilerinin ihtiyaçlarını belirleme, ürün tasarımı, üretim, satış-pazarlama, montaj, satış sonrası hizmetler, saha eğitimi ve servis hizmetlerinin tümünde en iyi hizmeti sunmaya uygun altyapıya, kendini adanmış derin tecrübe sahibi ekibe ve kurumsal hafızaya sahiptir.

Hazır Beton Üretimi, İnşaat ve Prekast Endüstrileri İçin Beton Santralleri ve Ekipmanları Üretiminde MEKA

MEKA Beton santrali ve ekipmanları üretimi konusunda her kapasite ve üretim çeşidi için santral ve ekipman tasarlayıp üretme yeteneğine ve tecrübesine sahiptir. MEKA markasının köklerinden gelen beton santrali uzmanlığı ve dünya genelinde kurulumunu yaptığı faal 4000'in üzerinde santral ile bu alanın global liderleri arasındadır. Mobil, sabit, kompakt, şantiye tipi, RCC, Precast beton santralleri ile en küçük şantiyeden en büyük projelere, hazır beton endüstrisinden prekast endüstrisine kadar tüm spektrumda ihtiyaçları karşılayacak geniş bir ürün gamına sahiptir.

Agrega üretimi, madencilik ve geri dönüşüm endüstrileri için kırma, eleme ve yıkama ekipmanları üretiminde MEKA

Agrega üreticileri, geri dönüşüm tesisleri, endüstriyel mineral işleme tesisleri yatırımları, çeşitli madenler için yeni tesisler ve mevcut tesis kapasite artırımı veya revizyonuna yönelik eksiksiz, her kapasitede besleyici, kırıcı, elekler, ıslak proses ekipmanları, mobil tesisler tasarlayıp üreterek alanının tüm ihtiyaçlarını karşılayan çözümler sunmaktadır.

100'DEN FAZLA ÜLKEYE ULAŞAN BİR DÜNYA MARKASIYIZ

ABD, İngiltere, Norveç, Avustralya, Rusya, Fransa, Belçika, Malezya, Yeni Zelanda, Meksika, Filipinler, Tanzanya, Kanada dahil 100'den fazla ülkede 4000'in üzerinde tesis ve ekipman kuran MEKA'nın ürünleri sektörde kalite, güven ve gücü temsil eder. Kırma eleme, madencilik ekipmanları ve tesisleri, beton santralleri ve beton mikserleri konusunda geniş bir ürün gamına sahip olan MEKA, bugün %90'ı aşan yerli girdi ile ürettiği ürünlerin %85'ten fazlasını ihraç ediyor ve Türkiye'nin İhracat Yıldızları listesine sürekli olarak girme başarısı gösteriyor.

Rusya ve Cezayir'de kendi organizasyonlarımız, 50'den fazla ülkede ise sinerjik iş birliklerimiz ile faaliyet gösteriyoruz.

Hedef pazarımız Dünya, hedefimiz liderlik.

İletişim Bilgileri

Adres	Malıköy Başkent OSB İsmet İnönü Bulvarı No:12 Sincan Ankara
Telefon	903123979133
E-posta	sales@mekaglobal.com
Web	https://www.mekaglobal.com
Sektörler	-
Faaliyet Alanları	YIKAYICILAR, MADEN MAKİNELERİ, KIRICILAR, ELEKLER, BUNKERLER, BETON SANTRALLERİ, KIRMA ELEME TESİSLERİ, KARIŞTIRICI KAZANLAR

Ürün Portföyü

MEKA KIRMA ELEME VE BETON SANTRALLERİ TEKNOLOJİLERİ

2 ürün

1/1 ürün sayfası

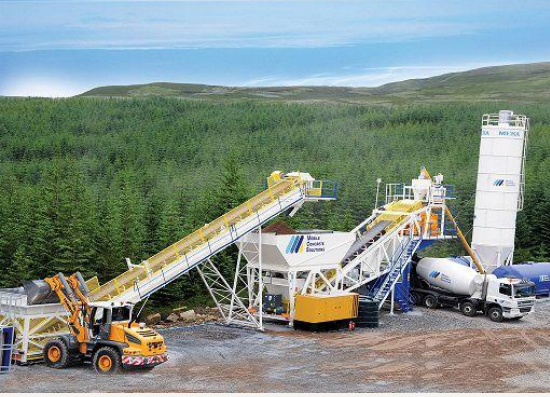

MEKA BETON SANTRALLERİ



KIRMA ELEME TESİSLERİ

UTEST MALZEME TEST CİHAZ VE MAKİNE



Türkiye'nin lider malzeme test cihazları üreticisi ve tedarikçisi UTEST, sektörünün dünya çapında bilinen ve güvenilen kuruluşu olarak Ankara, Sincan Organize Sanayi Bölgesi'ndeki 13.500m² tesisinde üretimlerini gerçekleştirmektedir. 140'dan fazla deneyimli ve uzman personeliyle farklı sektörler için ürettiği test sistemleri ve test cihazları 70'dan fazla ülkeye ihraç edilmektedir.

UTEST, uluslararası kalite standartlarına uygun malzeme test cihazlarının tasarım ve üretiminde müşteri memnuniyetini ön planda tutan anlayışıyla yüksek kaliteli ürün ve hizmet sunmayı öncelik olarak belirlemiştir. Ürün geliştirme ve satış sonrası hızlı destek servisi ile %100 müşteri memnuniyetini hedefleyen UTEST, ISO 9001:2008 kalite standartlarını bütün ürünlerinde uygulamaktadır.

UTEST, müşterilerin beklentilerine karşı sorumlu, kendini sürekli geliştiren, bütün iş süreçlerinde mükemmelliği hedefleyen, kaliteden ödün vermeden her aşamada en iyi hizmeti vermeyi prensip edinmiştir. 85 üniversitede tercih edilen UTEST Test Cihazları yurtiçi ve yurtdışı birçok büyük projede tercih edilen marka olmuştur.

/ [@utestmaterial](#)

İletişim Bilgileri

Adres	ASO 1. OSB URAL CAD. NO:18 06935 SİNCAN/ANKARA
Telefon	903123943875 / 3943875
E-posta	utest@utest.com.tr
Web	http://www.utest.com.tr
Sektörler	-
Faaliyet Alanları	MALZEME TEST CİHAZI, TEST VE KALİBRASYON

Ürün Portföyü

UTEST MALZEME TEST CİHAZ VE MAKİNE

0 ürün

1/1 ürün sayısı

Ürün Listesi

UTEST MALZEME TEST CİHAZ
VE MAKİNE

MERSA HİDROLİK



Mersa Hidrolik Vinç Teknolojileri, 2007 yılından bugüne üretim tecrübesiyle Türkiye ile beraber Dünyanın 10'a yakın ülkesinde projeler gerçekleştiren vinç sektörünün öncü markalarındandır.

Yerel veya global, büyük veya küçük her tür müşteri ile çalışmaya alışkınız. Olağanüstü kalite şirketimizin temelidir ve tüm kararların arkasındaki itici güçtür. Hangi malzemelerin satın alınacağını veya müşterilerimize hizmet etmenin en iyi yolunun hangi yol olduğunu bilmek temel hedeflerimizdendir. Rekabetçi bir alanda çalışıyoruz, bu yüzden eğrinin önünde kaldığımızdan emin olmak için sürekli olarak teknolojiye ve araştırmaya yatırım yapıyoruz.

Kaliteye olan bağlılığımız başarımızı ve memnuniyetinizi garanti eder.

Bizi Farklı Kılan Özellikler

Müşteri memnuniyeti ve önce kalite prensibiyle ; üretim ve tasarım alanlarında kalite , güvenilirlik ve fiyat beklentilerini müşteri beklentileri ile kesistiren kalite/fiyat oranı en yeni teknolojiyi kullanarak yükseltmek,

Firma ismini çalıştığı sektörlerde dünya markası yapmak, kabul ettirmek, çağdaş ve modern işletme yapısını geliştirmek,

Firmanın tüm çalışanlarının katılımı ile başlangıçtan teslimat sonrası aşamaya kadar her aşamada kalite disiplini sistemik olarak uygulayarak müşteri memnuniyetini en üst düzeye çıkarmak ana hedefimizdir.

Kalite ve Standart Belgelerimiz için tıklayınız.

 /mersa_hidrolik

İletişim Bilgileri

Adres	İVOGSAN ARI SAN. SİT. 1473.sok.(eski 690.SOK.) NO: 63-65 YENİMAHALLE / ANKARA
Telefon	903123947338 / 905060245583
E-posta	info@mersahidrolik.com
Web	https://www.mersahidrolik.com
Sektörler	-
Faaliyet Alanları	KROM KAPLAMA

Ürün Portföyü

MERSA HİDROLİK

0 ürün

1/1 ürün sayısı

Ürün Listesi

MERSA HİDROLİK

MERSAN METAL



![(./././Content/Upload/Resimler/Ekran Alıntısı - Copy 22.PNG)

[Mersan Metal](#) 1994 yılında Bilal MERMER tarafında Ostim Organize Sanayi Bölgesinde kurulmuş olup, kısa süre içinde sac işleme sektöründe önemli bir konuma gelmiştir. Günümüzde Ostim Organize Sanayi Bölgesinde yer alan, toplamda 1500 m2 üretim alanına sahip 3 adet atölye ile Başkent Organize Sanayi Bölgesinde yer alan 8.000 m2 kapalı üretim alanına sahip fabrikasında müşterilerine hizmet vermektedir.

Ostim Organize sanayi Bölgesinde yer alan atölyelerinde sac kesim hizmeti vermekte olup, Başkent Organize sanayi bölgesinde yer alan fabrikasında proje tasarım, sac kesim, büküm, kaynak, boya ve montaj hizmetlerini bir bütün olarak sunmaktadır. Sahip olduğu ileri teknoloji makine parkuru sayesinde, yurt dışı ve yurt içinde faaliyet gösteren birçok firmanın çeşitli niteliklerde ve kapasitelerdeki projelerini hayata geçirmiştir.

[Mersan Metal](#) otomotiv, inşaat, makine imalatı, reklamcılık gibi birçok sektöre üretim yaparak müşteri portföyünü günden güne büyütürken, üretim kalitesinden ödün vermeyerek müşteri memnuniyetini ön planda tutmuştur.

Sizlerden gelen projeleri hızlı ve kaliteli üretim anlayışı çerçevesinde, talep etmiş olduğunuz ürünlere çevirerek, maksimum müşteri memnuniyeti sağlamak Mersan Metal'in vazgeçilmez değerlerinin başında gelmektedir.

[Projeler için tıklayınız.](#)

/ [@mersanmetal](#)

İletişim Bilgileri

Adres	Malıköy Başkent OSB Mahallesi 11.Cadde No:2 Sincan Ankara
Telefon	903126401670
E-posta	info@mersanmetal.com.tr
Web	https://www.mersanmetal.com.tr
Sektörler	-
Faaliyet Alanları	ÇELİK KONSTRÜKSİYON, BUNKERLER, DAMPER, DİNGİL, DORSE, ŞASE VE KASA İMALATI, BETON MİKSERİ YEDEK PARÇALARI, IŞIK KULESİ, BETON SANTRALLERİ, KARIŞTIRICI KAZANLAR, ÇİMENTO SİLOSU

Ürün Portföyü

MERSAN METAL

0 ürün
1/1 ürün sayısı

Ürün Listesi

MERSAN METAL

MERT ÇANAKKALE MAKİNA İNŞ. OTO. İML. İTH. İHR. SAN. VE TİC. LTD. ŞTİ.



Bizler ilk olarak 2003 yılında ÇANAKKALE MAKİNE olarak çalışma hayatına başladık ve 2008 yılında şirketleşerek MERT ÇANAKKALE MAKİNE ismiyle çalışma alanımız da devam etmekteyiz. İşlerimize ilk olarak iş makinesi yedek parçaları alanında başlayarak özel parçalar ve birçok alanda çalışmalar sürdürerek ilerledik. 10 yıllık çalışma hayatımızda birçok şirket ile ve birçok kişiyle çalışmalar sürdürdük. Geleceğe yönelik birçok hedeflerimiz bulunmaktadır ve bu konuda emin adımlarla ilerlemekteyiz. Hedeflerimizin büyük bir bölümünü Savunma ve Uzay Sanayisinde çalışmak yer almaktadır. Elde etmiş olduğumuz deneyimlerimizi ve tecrübelerimizi sizlerle paylaşmak isteriz.

İletişim Bilgileri

Adres	Ostim Mahallesi, 1202/1 Sokak No:15, Ostim Osb, 06374 Yenimahalle/Ankara
Telefon	903123540842
E-posta	mert.canakkale@hotmail.com
Web	https://www.mertcanakkalemakina.com
Sektörler	-
Faaliyet Alanları	YEDEK PARÇA, DİŞLİ, HİDROLİK SİLİNDİR, PİM-BURÇ

Ürün Portföyü

MERT ÇANAKKALE MAKİNA İNŞ. OTO. İML. İTH. İHR. SAN. VE TİC. LTD. ŞTİ.

6 ürün
1/1 ürün sayfası



İŞ MAKİNE YEDEK PARÇA



İŞ MAKİNE YEDEK PARÇA



İŞ MAKİNE YEDEK PARÇA

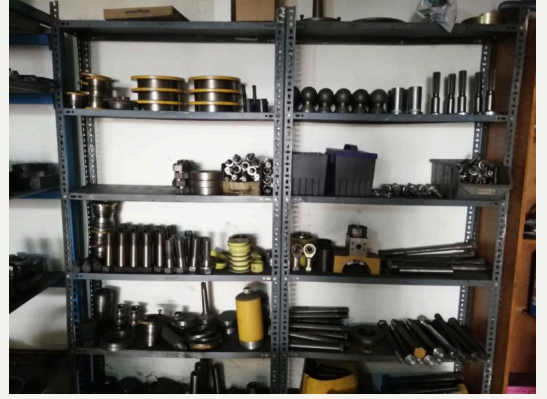

İŞ MAKİNE YEDEK PARÇA



İŞ MAKİNE YEDEK PARÇA



İŞ MAKİNE YEDEK PARÇA

TİTAN MAKİNA

Titan

Firmamız 1997 yılında altyapı inşaatı ve yeraltı metal madencilik sektörlerine yönelik uluslararası pazardaki markalar ile rekabet edebilecek kalite ve teknolojide iş makinalarının üretilmesi amacıyla Ankara'da kurulmuştur.

Araştırma ve ürün geliştirmedeki yoğun faaliyetleri ve ödüllü tasarım projeleri sonucunda, firmamız seri üretimine başladığı Titan IS26 – Titan IS21 Beton Püskürtme Makinaları ve Titan TM05 Beton Mikserleri ile 2011 yılından günümüze Türkiye'de pazar lideri durumundadır.

ISO 9001, ISO 14001, OHSAS 18001 kalite sertifikalarına sahip olup üretimini yaptığı tüm makinalar TÜV SÜD tarafından onaylanmış CE sertifikasına sahiptir.

Titan Makina, ürün gamını tamamlayan Tünel Damperli Kamyonu, Personel Taşıyıcı, ANFO Şarj Kamyonu, Vinçli Kamyon, Makas Platform ve ön yüzü beton barajlar için tasarladığı Beton Finişi gibi makinaları ile tünel, yeraltı maden ve baraj projelerinde ulusal ve uluslararası saygın firmaların yetkin çözüm ortakları arasındadır.

Her biri sektörlerinde öncü olan, KTI Piersch Kaltetechnik GmbH – beton soğutma sistemleri, ThyssenKrupp Industrial Solutions – kablo vinç sistemleri, Vimatek Srl – hidrolik beton vibratörleri, ITC SA – tünel kazı ve yükleme makinaları, Robit Rocktools Ltd – kendinden delen süren sistemleri, Jennmar – zemin sağlamlaştırma ve tahkimat, Supanchor Rock Reinforcement Co. – kendinden delen bulonlar, ECE Cogemacoustic SA – tünel havalandırma fanları ve JP Jensen Ventilation AB – tünel havalandırma fantüpleri, uluslararası çözüm ortaklarımızdır.

Sertifikalar

Titan Makina, Unicert sertifikasyon ve akreditasyon kurumunca onaylanmış ISO 9001, ISO 14001, OHSAS 18001 kalite sertifikalarına sahip olup yönetim sistemlerinin gereklerini titizlikle yerine getirmektedir.

Üretimini yaptığımız tüm ürünler Avrupa Standartları'na uygun olarak insan hayatını ve sağlığını göz önünde bulundurarak tasarlanmış olup her biri TÜV SÜD tarafından onaylanmış CE sertifikalarına sahiptir.

Tüm Titan Makina yeraltı ve tünel manikalarının sürücü kabinleri sürücü hayatını güvenceye alacak şekilde, devrilmeye ve düşen cisimlere karşı koruyucu yapı yönetmeliklerine (ROPS&FOPS) uygun olarak tasarlanmakta ve üretilmektedir.

TİTAN ISO 9001

TİTAN ISO 140001

TİTAN OSHAS 18001

Servis ve Yedek Parça

Sürdürülebilir performans ve verimliliği amaç edinen Titan Makina, servis hizmeti ve yedek parça temininde gerek Türkiye'de gerekse pazarı olan yurtdışı ülkelerdeki projelerde hızlı ve kaliteli servis hizmetini hedefler. Bu hedef için toplam 15 kişilik mobilize mekanik, hidrolik ve elektrik teknikerlerinden oluşan servis birimimiz bulunmaktadır. Acil servis hizmeti ve periyodik izleme sistemimiz servis yetkinliğimizi güçlendirmektedir.

İletişim Bilgileri

Adres 1160.Sokak No:9, Ostim /Ankara

Telefon 903123549977

E-posta titan@titanltd.com.tr

Web <https://www.titanltd.com.tr>

Sektörler -

Faaliyet Alanları MADEN MAKİNELERİ, KARIŞTIRICI KAZANLAR, ARAÇÜSTÜ EKİPMANLARI, TRANSMİKSER, TÜNEL MAKİNELERİ

Ürün Portföyü

TİTAN MAKİNA

0 ürün

1/1 ürün sayısı

Ürün Listesi

TİTAN MAKİNA

METALOKS



![(./././Content/Upload/Resimler/Ekran Alıntısı - Copy 23.PNG)

Metaloks

Bizi bu sektörde lider yapan yılların firmamıza ve bize kazandırmış olduğu tecrübedir. Tecrübelerimiz bize müşteri memnuniyetinin çok önemli olduğunu göstermiştir. Biz bu anlayış ile çelik servis merkezi olarak faaliyet göstermekteyiz. Lazer , Plazma, Oxy Kesim, Abkant büküm , Silindir büküm, Borvek, Freze, Talaşlı İmalat, İş makinesi ataşmanları imalatı, Proje bazlı kaynak hizmeti sunmaktayız.. Ürünlerimiz sertifikalı çeliklerden imal edilmektedir.

Misyonumuz

Dünyadaki gelişmeleri takip etmek ve aynı anda bunları müşterilerimize ulaştırmak.
Teknolojinin en son olanaklarını ilkeli, yenilikçi ve rekabetçi bir tavırla kullanmak.
Tüketicilerin yüksek beklentilerine cevap vermek için çalışmak.
Sürekli araştırarak ve geliştirerek her zaman en iyiyi yakalamak.
Dünyadaki gelişmeleri takip etmek ve aynı anda bunları müşterilerimize ulaştırmak.

Vizyonumuz

Türkiye'de iz bırakacak başarılar yakalayarak kurumlar nezninde güven yaratmak, taleplerin karşılandığı merkez olmak, çağın yeniliklerini sektörün gelişmeleriyle entegre ederek hizmet vermek.
Bütünsel bir anlayış, aktif bir tavırla global ekonominin zorlu rekabet koşullarında, birinci sınıf bir dünya şirketi tavrıyla ülkemizin güçlü dinamiklerinden biri olmak.
Her koşulda; Çelikte Uzman Kuruluş sloganının arkasında olmak. Kanıtlanmış başarı çizgimizi korumakla yetinmeyip sürekli gelişim bilincini uygulamak ve tüm bunların sürekliliğini, çalışanları ve müşterileri ile beraber gerçekleştirebilen bir hizmet kurumu anlayışı sağlamak.
Müşterilerimizden gelen her şikayeti bir armağan olarak kabul ederek, sürekli memnuniyeti sağlamak.

E-Katalog için tıklayınız.

![(./././Content/Upload/Resimler/instagram saydam logo.png) [/metaloksince98](#)

İletişim Bilgileri

Adres	İvedik Org. San. Sit. Aydın Plastikçiler San. Sit. 595. Sokak No: 28 - 30 - 32 Ostim /ANKARA
Telefon	903123941692
E-posta	info@metaloks.com.tr
Web	https://www.metaloks.com.tr
Sektörler	-
Faaliyet Alanları	KOVA VE ATAŞMANLAR

Ürün Portföyü

METALOKS

0 ürün
1/1 ürün sayısı

Ürün Listesi

METALOKS

TİPİSAN OTOMOTİV YAN SANAYİ



Tipisan Otomotiv Yan sanayi ve Ticaret Ltd. Şti 1980 yılında Ostim bölgesinde kurulmuş olup otomotiv ve savunma sanayi sektöründe faaliyetini sürdürmektedir. Kurulduğu günden bu yana sürekli yeni yatırımlarla üretim kapasitesini ve teknik yeteneğini geliştirmiştir.

Ayrıca talep edilen yeni ürünler ile şirket ürün yelpazesini sürekli genişletmektedir. Üretimini 4000 m² kapalı alanda ileri teknoloji bilgisayar kontrollü tezgahlar ve profesyonel kadrosuyla gerçekleştirmektedir.

Kalite firmanın temel prensibidir. Firmamız ISO 9001:2008 kalite belgesine sahiptir. Ayrıca savunma sanayinde "Onaylı Tedarikçi" olarak üretim yapmaktadır.

Firmamız her sene yenilenen kısa ve uzun vadeli hedefleriyle kalite yönetim sistemini sürekli iyileştirmeyi ve uluslararası kalite standartlarını yakalamayı temel hedef haline getirmiştir. Otomotiv, traktör ve savunma sanayinin talepleri doğrultusunda boru büküm, talaşlı imalat, sac döküm parçaları ile iş makineleri pervane ve fan imalatı konusunda 35 yılı aşkın tecrübesiyle hizmet vermektedir.

Üretim sürecinin her aşamasının bütünüyle kontrolünü amaçlayan, kalite sisteminin kurulması ile müşterilerin değişen, gelişen ihtiyaç ve beklentilerini karşılayan kaliteli ürün ve hizmetleri sunmak, Tipisan'ın politikasıdır. Bu kapsamda ;

- Müşteri taleplerini tam zamanında ve eksiksiz olarak karşılamayı ve müşteri beklentilerinin üzerinde ürün sunmayı,
- Teknolojik gelişmeleri yakından takip ederek, en üst kalite seviyesinde ürün sunmayı, yasal ve mevzuat şartlarına uymayı,
- Çalışanlarının eğitimi konusunda özen göstermeyi,
- İsmi güvenilirlik kavramı ile birlikte akla getirmeyi,
- Kalite yönetim sisteminin sürekliliğini sağlamayı ve iyileştirmeyi kalite politikası olarak benimser.

İletişim Bilgileri

Adres 12.Sok.No:15.17, Ostim

Telefon 903123856847

E-posta info@tipisan.com

Web <https://www.tipisan.com>

Sektörler -

Faaliyet Alanları EKSOZ VE YEDEK PARÇALARI, TALAŞLI İMALAT, HİDROLİK-PNÖMATİK, OTOMOTİV YAN SANAYİ

Ürün Portföyü

TİPİSAN OTOMOTİV YAN SANAYİ

0 ürün

1/1 ürün sayısı

Ürün Listesi

TİPİSAN OTOMOTİV YAN
SANAYİ

MBS BALANS MAKİNALARI TASARIM İNŞ. SAN. VE TİC. LTD ŞTİ.



Balans makinaları üretimi ve balans servisi konusunda sahip olduğu bilgi birikimi ve deneyimle [MBS Balans Sanayi](#) 30 yılı aşkın bir süredir denge sanatı icra etmektedir. [MBS Balans Sanayi](#)'nin güçlü yapısı ile sahip olduğu saygınlık ve marka imajı; yeni fikirler fark yaratan hizmet anlayışının sağladığı sektörel üstünlükten gelir.

Ulusal ve uluslararası pazarlara dönük faaliyetlerde geleceğe dönük geniş vizyonuyla odaklandığı hedeflere ulaşmada en uygun refleksi üretebilen [MBS Balans Sanayi](#), başarılı AR-GE yatırımları, yüksek üretim kapasitesi ve istikrarlı büyümesi ile sektördeki yerini kararlı bir şekilde güçlendirmektedir.

Faaliyet alanlarını sürdürülebilir büyüme stratejileri ile geliştiren, sürekli yatırım ve inovasyon ile hizmet sunan [MBS Balans Sanayi](#); çalışanlarından ve iş ortaklarından aldığı güç ile ürün ve hizmetlerini sunmaktadır.

Kalite Politikamız;

Sektörel talepler doğrultusunda belirlenen üretim stratejileri ile [Metaş Balans Sanayi](#) üretim teknolojisi, teknolojinin son ürünleri ve en son gelişmeleri esas alınarak kullanılmakta ve yapılandırılmaktadır.

[Metaş Balans Sanayi](#); CE, İSO 9001-2008, İSO 14001, OHSAS 18001, TSE standartlarına uygun olarak üretim gerçekleştirir. AR-GE yatırımları ile desteklenen ürün gamında kullanılan elektronik ölçüm sistemlerini de geliştirerek üreten [Metaş Balans Sanayi](#); tecrübesi ve dinamizminden güç alarak, fark yaratan tasarımlarıyla sektörde tercihlerini belirlemektedir.

- Müşterilerimizin ihtiyaçlarını karşılayan ve beklentilerinin ötesine geçen ürün ve hizmetler sunmak,
- Ürün ve hizmetlerimizi sürekli iyileştirmek ve geliştirmek,
- Kalite yönetim sistemi şartlarına uymak ve sistemin etkinliğini sürekli iyileştirmek,
- Çalışanlarımızın bilgi ve becerilerini geliştirmek,
- Sürekli iyileştirme ve katılımı arttırmak amacıyla paydaşlarımızın fikir ve önerilerini sunabilecekleri sistemler kurmak,
- Toplum için katma değer yaratmak.

[/@mbsbalans](#)

İletişim Bilgileri

Adres	OSTİM OSB. MAH. 1200. CAD. NO:61-63 YENİMAHALLE / ANKARA
Telefon	903123546839
E-posta	info@mbsbalans.com
Web	https://www.mbsbalans.com
Sektörler	-
Faaliyet Alanları	BALANS MAKİNESİ

Ürün Portföyü

MBS BALANS MAKİNALARI TASARIM İNŞ. SAN. VE TİC. LTD ŞTİ.

0 ürün

1/1 ürün sayısı

Ürün Listesi

MBS BALANS MAKİNALARI
TASARIM İNŞ. SAN. VE TİC. LTD
ŞTİ.

MTK MAKİNA YEDEKLERİ İTH İHR SAN VE TİC.LTD ŞTİ



Biz Kimiz ?

MTK Makina kaliteli yedek parça üretirken müşteri memnuniyetini esas alır.

MTK Makine 20 yıldan beri iş makinaları için kaliteli yedek parça çeşitlerini üretmektedir.

İş makinaları için yedek parça üretim faaliyetine 2002 yılında başlayan MTK Makine yoluna hızla ve başarıyla devam etmektedir. üretimini dünya standartlarına, kalitesini yurtiçi ve yurtdışı makine sektörüne taşımaya kararlıdır.

Mükemmel Parçalar, Sorunsuz Çalışma

İletişim Bilgileri

Adres 1202-1 Sokak No:89 Ostim / ANKARA - TURKEY

Telefon 905322167716

E-posta murat@mtkmakina.com

Web <https://www.mtkmakina.com>

Sektörler -

Faaliyet Alanları DİSK VE PLEYT, EKSOZ VE YEDEK PARÇALARI, HİDROLİK SİLİNDİR, PİM-BURÇ, BAKIM ONARIM, CER, MAKARA, İSTİKAMET, TAŞIYICI KEÇELERİ, JANT, YÜRÜYÜŞ AKSAMLARI, KIRICILAR, TALAŞLI İMALAT, YEDEK PARÇA, DİŞLİ

Ürün Portföyü

MTK MAKİNA YEDEKLERİ İTH İHR SAN VE TİC.LTD ŞTİ

6 ürün

1/1 ürün sayfası



MTK MAKİNA KOMATSU CATERPILLAR SPARE PARTS



MTK MAKİNA EPIROC ATLAS COPCO SPARE PARTS



MTK MAKİNA KOMATSU CATERPILLAR WHEEL RIM ASSY



MTK MAKİNA HYDRAULIC CYLINDER ASSY

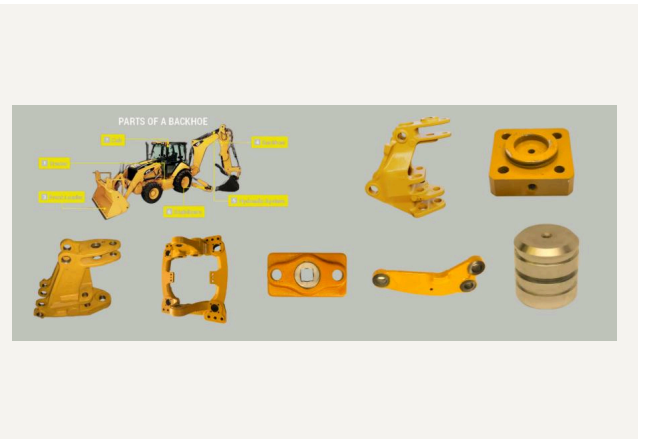

Ürün Portföyü

MTK MAKİNA YEDEKLERİ İTH İHR SAN VE TİC.LTD ŞTİ

6 ürün

1/1 ürün sayısı

130-3011 & 1303011 CYLINDER ASSY

MTK MAKİNA

TEKSAN HİDROLİK REKOR LTD.ŞTİ



Teksan Hidrolik Rakor, hortum rekoru, hortum sıkma presleri, hidrolik bağlantı elemanları

Gelişen Makina ve Hidrolik Rakor ihtiyaçlarını karşılamak üzere 1977 yılında sektörde faaliyete başlayan [Teksan Hidrolik Rakor](#), kısa sürede ürün yelpazesine paralel, gelişen teknoloji ve rekabet gücünü dikkate alarak, sektöründe öncülüğü hedef edinerek ilklere imza atmıştır.

2003 yılında 3000 m² Markdig.Syntax.Inlines.HtmlEntityInlineMarkdig.Syntax.Inlines.HtmlEntityInlinefabrikamız ve 300 m² şubemizle koşulsuz müşteri memnuniyetini hedef edinen firmamız, 2005 yılında tüm Rakor ve Boru Bağlantı elemanları çeşitlerinde DIN normlarına uyarak üretimini kalite anlamında geliştirerek devam etmeye başlamıştır.

2005 yılının sonunda ise TS EN ISO 9001:2000 KALİTE YÖNETİM SİSTEMİ BELGESİ'ni alarak kalite düzeyinde yüksek standartlarını tescile başlamış, 2010 yılının sonlarında ise CE BELGESİ ile üretmiş olduğu makinelerin kalite düzeyini onaylatmıştır. Kalite düzeyini her geçen gün standartlarının çok daha üstüne taşımayı hedeflemiştir.

İlerleyen teknolojiye katkı sağlamak, tüm teknolojik gelişmeleri firmamıza empoze ederek büyümeye ve gelişmeye devam etmekteyiz. Artan kapasitemiz ve deneyimli teknik kadromuz ile AR-GE çalışmalarımızı güçlendirmekte, üretimimize üst düzey kalite anlayışı getirmek için çalışmaktayız.

Kaliteye önem veren, yenilikçi, güven ve deneyimi bir arada sunan, en önemlisi sizlerin beklentilerini memnuniyete çevirmeyi ilke edinen bir anlayışla yolumuza devam etmekteyiz...

[Teksan Hidrolik Rakor](#) olarak 4 ana başlık altında üretim yapmaktayız.

10. HİDROLİK HORTUM RAKORLARI

11. HİDROLİK BORU BAĞLANTI ELEMANLARI

12. HİDROLİK HORTUM SIKMA MAKİNELERİ

13. HİDROLİK HORTUM KESME VE SOYMA MAKİNESİ

İletişim Bilgileri

Adres 100.Yıl Bulvarı NO: 114 Ostim /ANKARA

Telefon 903123544323 / 905323673232

E-posta teksan@teksanhidrolik.com.tr

Web <https://www.teksanhidrolik.com.tr>

Sektörler -

Faaliyet Alanları RAKOR, HİDROLİK HORTUM, KAPLİN, TÜNEL MAKİNELERİ, HİDROLİK-PNÖMATİK, GÜÇ VE KONTROL SİSTEMLERİ, BAKIM ONARIM, DÖVME, ASFALT KESME MAKİNALARI, BETONİYER, BETON SANTRALLERİ, KARIŞTIRICI KAZANLAR, KIRICILAR, ASFALT PLENTLERİ, ARAÇ ÜSTÜ EKİPMANLAR, ARAÇ ÜSTÜ EKİPMANLARI, DAMPER, DİNGİL, DORSE, ŞASE VE KASA İMALATI, BETON MİKSERİ YEDEK PARÇALARI, SONDAJ MAKİNELERİ, MADEN MAKİNELERİ, LİMAN MAKİNELERİ

Ürün Portföyü

TEKSAN HİDROLİK REKOR LTD.ŞTİ

0 ürün

1/1 ürün sayısı

Ürün Listesi

TEKSAN HİDROLİK REKOR
LTD.ŞTİ

NETAŞ MAKİNA YEDEK PARÇA



![(../..../Content/Upload/Resimler/Ekran Alıntısı - Copy 25.PNG)

Kurucumuz Mehmet TAŞ, sektörde edindiği 20 yıllık tecrübesini 1996 yılında kurmuş olduğu Net Kauçuk Makina firması özdeşleştirmiştir. 2002 yılında [Netaş Makina](#) olarak sektörde yerine korumaya devam etmiştir. [Netaş Makina](#), sektörde çok uzun yıllardır koşulsuz müşteri memnuniyeti ilkesiyle var olan ender firmalardan birisidir. Üretimde kullandığı ileri teknoloji ve uzman kadrosuyla sektörde var olmanın getirdiği sorumluluk duygusu ve bilinciyle müşterilerinin yanında olmaya devam etmektedir. Sektörde öncü firmalar arasında yerini uzun yıllardır koruyan [Netaş Makina](#), gelecek uzun yıllarda da koşulsuz müşteri memnuniyeti ilkesini yitirmeden, ürün yelpazesini her geçen gün artırarak, sahip olduğu sorumluluk duygusu ve bilinciyle, siz değerli müşterilerimizin yanında olmaya devam edecektir.

İletişim Bilgileri

Adres	İvedik Org.San.Sit. Özpetek Yapı Koop. 1381.Sok. No:18 Ostim, Yenimahalle, ANKARA / TÜRKİYE
Telefon	903123943305
E-posta	info@netasmakina.com.tr
Web	https://www.netasmakina.com
Sektörler	-
Faaliyet Alanları	DİŞLİ

Ürün Portföyü

NETAŞ MAKİNA YEDEK PARÇA

0 ürün

1/1 ürün sayısı

Ürün Listesi

NETAŞ MAKİNA YEDEK PARÇA

EXPOTEK



İletişim Bilgileri

Adres	Alinteri San.Sit. 1122.cad. 1456.sok. (eski 661) No:26
Telefon	903123855507 / 3855507
E-posta	teknikon@teknikon.com.tr
Web	https://www.teknikon.com.tr
Sektörler	-
Faaliyet Alanları	ASMA İSKELE VE DIŞ CEPHE ASANSÖRÜ, VİNÇ

Ürün Portföyü

EXPOTEK

0 ürün
1/1 ürün sayısı

Ürün Listesi

EXPOTEK

ONİŞ İNŞAAT MAKİNALARI



![(./././Content/Upload/Resimler/Ekran Alıntısı - Copy 27.PNG)

1962 yılında, Ankara'da inşaat makina ve ekipmanlarını üretmek amacı ile kurulmuş olan firmamız, kurucu başkanı olan DEMİR MERT tarafından 1996 yılına kadar bir ortaklık şirketi olarak devam etmiştir. 1997 yılında yeniden yapılandırılıp [Oniş İnşaat Makinaları Sanayi ve Ticaret Ltd. Şti](#) olarak hizmetlerine devam eden firmamız, inşaat makinaları ve ekipmanları üretimi alanında YARIM asırlık iş deneyimi ve tecrübesi ile yurt içi ve yurt dışında yanınızda olmayı sürdürüyor. [Oniş İnşaat Makinaları Sanayi ve Ticaret Ltd. Şti.](#) yeni çağın gereklilikleri ve inşaat sektörünün ihtiyaçlarına cevap verebilmek için, fonksiyonel ve dayanıklı inşaat makina ve ekipmanlarıyla müşteri memnuniyetini en üst düzeyde tutmayı temel prensibi olarak benimsemiştir. Sürekli kalite, dayanıklı ekipmanlar parolası ile yenilikleri takip eden [Oniş İnşaat Makinaları Sanayi ve Ticaret Ltd. Şti.](#) bayi ağını geliştirerek, müşterilerine daha iyi ve hızlı hizmet verme politikasını devam ettirmektedir. Kaliteli yaşam alanlarınız için..

[/ onisinsaat](#)

İletişim Bilgileri

Adres	Örnek Sanayi Sitesi 1263.sok. No:12 Ostim ANKARA
Telefon	903123855460
E-posta	srmert@onis.com.tr
Web	https://www.onis.com.tr
Sektörler	-
Faaliyet Alanları	KOVA VE ATAŞMANLAR, PERDAH MAKİNALARI, KOMPAKTÖR, BETON VİBRATÖRÜ, VİNÇ, ASMA İSKELE VE DIŞ CEPHE ASANSÖRÜ, ASFALT KESME MAKİNALARI, BİMS VE MERMER KESME MAKİNALARI, DEMİR KESME-BÜKME MAKİNALARI, BETONİYER

Ürün Portföyü

ONİŞ İNŞAAT MAKİNALARI

0 ürün

1/1 ürün sayısı

Ürün Listesi

ONİŞ İNŞAAT MAKİNALARI

TAŞÇI MAKİNA



Taşçı Makina

1993 yılında kurulan firmamız muhtelif taahhüt işleriyle uğraşmış 2003 yılında yeniden yapılanma sürecine girmiş ve **TAŞÇI MAKİNA LTD.ŞTİ** adıyla yeniden teşkilatlanmış ve o tarihten itibaren faaliyetlerini başarıyla sürdürmüştür.

TAŞÇI MAKİNA, ülkemizin önde gelen endüstri kuruluşlarına hizmet vermekte olan, sektöründe saygın bir konuma sahip, hizmeti ilke edinmiş ve sektöre getirdiği yenilikler ile farklılaşmış bir kuruluştur.

Yekpare 25 tona kadar parçaların fabrika içinde manipilasyonuna imkan verecek şekilde donatılmış tesislerimizde ağır çelik ve makine imalatı yüksek kalite ve miktarlarda üretilmektedir.

TAŞÇI MAKİNA sektöründe saygın bir konuma sahip, hizmeti ilke edinmiş ve sektöre getirdiği yenilikler ile farklılaşmış bir kuruluştur.

TAŞÇI MAKİNA, hızla gelişen teknolojinin öncülüğünü yaparak geliştirdiği ürünler ve sunduğu çözümler sayesinde elde ettiği altyapı, bilgi birikimi, deneyim, ürün kalitesi ve alanında öncü uzman kadrosu ve beyin gücüne sahiptir. Sektördeki saygınlığının devam etmesi için, "Müşteri Odaklı" düşünmeyi ilke edinen, müşterilerine sunduğu ürün ve hizmetlerin en üst kalitede olmasını hedefleyen bir politika benimseyen ve son yıllarda gerçekleştirdiği başarılı projeler ışığında **Hidroelektrik Enerji Santralleri Daimi Teçhizatları ve Mekanik İmalat** sektörlerinde, mühendislik, imalat, montaj, teknik servis hizmetleri veren **TAŞÇI MAKİNA**, "Dünün deneyimi, yarının teknolojisi" sloganını hayata geçirmiş ve elde ettiği bilgi birikimini yarınların teknolojisine sunarak, geleceği şekillendirme hedefine odaklanmıştır.

[Katalog Talebi için Tıklayınız.](#)

İletişim Bilgileri

Adres	Başkent O.S.B. 25. Cad. No :18 Malıköy/Temelli ANKARA
Telefon	903126401203
E-posta	info@tascimakina.com
Web	https://www.tascimakina.com
Sektörler	-
Faaliyet Alanları	VANA, VİNÇ

Ürün Portföyü

TAŞCI MAKİNA

0 ürün

1/1 ürün sayısı

Ürün Listesi

TAŞCI MAKİNA

ŞDL ZİNCİR VE LASTİK KORUYUCU



Adsız3.png

ŞDL ZİNCİR, kurucumuz Hüseyin Hamdi ŞEDELE liderliğinde LASZIRH grup firması ve aile şirketi olarak Türkiye geneli lastik koruyucu zincir servis ve pazar payı genişletme hedefi ile 1997 yılında Ostim'de imalat ve satış noktası oluşturmuştur. Büyüme ve yatırım hedefleri doğrultusunda 2001 yılında yeni yapılanma sonucu Ankara İvedik satış mağazası, 2003 yılında Diyarbakır şube, 2007 yılında Kırıkkale Fabrika ve 2008 yılında Denizli şube ve son olarak ZİNCİRSPETİ fabrikasını bünyesine katıp imalat satış ve servis hızını artırarak 8000 m2 kapalı, 13000 m2 açık alanda başta lastik koruyucu zincir, patinaj zincirleri, patlamaz lastik sistemleri ve yük zincir imalatında yurt içi pazarda hakimiyeti, ihracatta dünya geneli satışlarıyla yurt dışı pazarda hakettiği noktayı kazanmıştır. Şirket ortaklarından Mehmet BARIM 2001 yılından beri Genel Müdürlük görevini yürütmektedir.

Üretim tesislerinde özel alaşımlı hammaddeden, bitmiş mamül zincirlere, sıcak dövme, kumlama, kalıphane, ısıl işlem, kalite kontrol, boyama, ambalaj gibi tüm aşamalar tecrübeli teknik personeliyle yapılmakla beraber, kendi laboratuvarlarında çekme, kopma, uzama testleri ile kalite kontrolü sürekli takip edilmektedir. İmalat ürünlerinde patent, marka tescili, ihtira beratı, endüstriyel tasarım hakkı, model belgesi ve iso 9001-2008, IQnet – tse 663 belgelerine sahiptir.

ŞDL ZİNCİR belirlediği hedefler doğrultusunda Türkiye geneli 5 noktadan satış pazarlama ağı ve servis araçlarıyla müşteri ihtiyaçlarına hemen cevap verme, imalat malzemelerinin stoktan teslim edilmesi ilkesini benimsemiştir.

![(./././Content/Upload/Resimler/instagram saydam logo.png)/ [sdl_zincir](#)

İletişim Bilgileri

Adres	İvedik Organize San. Böl. Melih Gökçek Bulv. 1542 Sk. No:17 Yenimahalle / Ankara / TURKEY
Telefon	903123940618
E-posta	info@sdl.com.tr
Web	https://www.sdl.com.tr
Sektörler	-
Faaliyet Alanları	ZİNCİR VE LASTİK KORUYUCU SİSTEMLERİ

Ürün Portföyü

ŞDL ZİNCİR VE LASTİK KORUYUCU

0 ürün

1/1 ürün sayısı

Ürün Listesi

ŞDL ZİNCİR VE LASTİK
KORUYUCU

ŞAHİN İŞ MAKİNALARI



Şahin İş Makinaları San. Tic. Ltd. Şti. en uygun standart şartlarda cer ve makara keçeleri üretmektedir. Keçelerimiz orjinal ölçülerde olup yüksek kalitede ve özel makinalarda üretilmektedir. İmalatımız olan keçelerdeki oringler (Nitril,Silikon ve Viton) her şartlarda kullanmak üzere üretilmiştir.

Türkiye'de ve yurtdışında'da firmamızın cer ve makara keçeleri teknik kalitesi dolayısıyla kendi sektöründe sembol olmuştur. Firmamızın cer ve makara keçeleri, kalite ve teknik özelliklerinden dolayısıyla ağır iş ve inşaat makinalarında aranan marka olmuştur.

Firmamızın imalatı olan cer ve makara keçeleri yüksek kalitesi nedeniyle orjinal parçalardan değişmez parçalar olmuştur. Kalite bizim sorumluluğumuz olup geçmişte olduğu gibi bu sorumluluğu taşımamız en büyük neden ise kalite ve en uygun fiyatlarımızdır.

Ayrıca imalatımızda olmayan cer ve makara keçeleri, teknik resim veya numuneye göre özel imalat yapılmaktadır. Siz, müşterilerimize her geçen gün imalat çeşitlerimizi genişleterek daha iyi hizmet vermekteyiz.

Neler Yapıyoruz?

Ağır koşullarda bakım gerektirmeden uzun ömürlü, hareket rulmanlarını korumalı bununla birlikte yatakların yağlanması ve soğutulması için gerekli olan yağ ve gresi dışarı sızdırmamalıdır. Bunun içindir ki çelik yanaklı yağ keçelerinin önemi ve ihtiyacı giderek artmaktadır.

Şahin L/T (Loftym) keçe grubu aşınmaya dayanıklı iki adet alaşımlı çelikten imal edilmiştir. 60 HRC sertleştirilmiş olup alınları taşlanmıştır. Leplenmiş ve ultrasonik olarak temizlenip çelik üzerine monte edilmiştir. Buda sızdırmazlık görevi görmektedir. L/T keçe gruplarının sıcaklığa bağlı olarak değişir. 40 ile 120°C aralarındaki çalışma sıcaklıklarında Nitril Kauçuk, 60 ile 180 °C arası silikon kauçuk vede 30 ile 250°C viton kauçuk kullanılmaktadır.

L/T keçe etkileyen en önemli faktörde çeliğin yüzeylerinin özelliği kaybetmesidir. Bununla birlikte kauçuk grubunun yağ içinde fazla kaldığında esneklik ve sızdırmazlık görevini kaybetmesidir.

Onarım ve revizyon sırasında keçelerin açıldığında eskilerin yerine yeni keçe takımları kullanılmaktadır.

İletişim Bilgileri

Adres	Ostim OSB 29 Sk. No:148, Ostim
Telefon	903123850240
E-posta	info@sahinismak.com
Web	https://www.sahinismak.com
Sektörler	-
Faaliyet Alanları	KAUCUK VE PLASTİK ÜRÜNLER, CER, MAKARA, İSTİKAMET, TAŞIYICI KEÇELERİ

Ürün Portföyü

ŞAHİN İŞ MAKİNALARI

0 ürün

1/1 ürün sayısı

Ürün Listesi

ŞAHİN İŞ MAKİNALARI

SET-A MAKİNA



![(./././Content/Upload/Resimler/Ekran Alıntısı - Copy 44.PNG)

SET-A Makina A.Ş.

1991 yılında Ankara'da SET MAKİNA TİCARET LİMİTED ŞİRKETİ adıyla inşaat, maden ve doğaltaş sektöründeki firmalara hizmet vermek üzere kurulduk.

1994 yılına kadar da ürün yelpazesini geliştirmek ve hedef müşteri sayısını artırmak amacı doğrultusunda çeşitli çalışmalar yaptık. 1999 yılından itibaren Ostim'deki tesislerimizde üretime ağırlık verdik. Müşterilerimize sadece çözümler sunmakla kalmayıp, aynı zamanda onların memnuniyetini de esas aldık.

Müşteri memnuniyetini artırmak amacıyla 2000 yılı başından itibaren satış-pazarlama, satış sonrası hizmetler, servis ve yedek parça birimlerini aynı çatı altında toplayarak çalışmalarımızı tek bir merkezden yürütmeye başladık.

Uzun yıllardan beri tecrübeli kadromuz ile inşaat, maden ve mermer sektöründe kaliteli hizmetlerle yer almaktayız.

Ve biz, Set Makina olarak, ülke menfaatlerini ve modern teknoloji gereksinimlerini en üst düzeyde tutarak müşterilerimize hizmet vermeyi ilke edindik.

Avrupa ve Ortadoğu ülkelerinde Tiger Delici Tabancalar, Delik Dibi (DTH) Tabancalar, Delici Uçlar gibi ürünlerin tek temsilcisi olduk. Ve çok kısa sürede Türkiye pazarında lider konuma geldik.

Aynı zamanda sektörde kazandığımız güvenle bu mamüllerin Avrupa Topluluğu ve Ortadoğu ülkelerine ihracatında da önemli noktalara ulaştık.

G.M.M., Pellegrini, Marini, Garrone, Steinex, Comandulli gibi dünyanın önde gelen firmalarıyla taş sektöründe yaptığımız işbirliği sonucunda Türkiye Mermer Sektörü'ne makine, ekipman ve sarf malzemesi sağlayan firmaların en önünde yer aldık.

Set Makina olarak, satış ve satış sonrası servis hizmetleri ile siz saygıdeğer müşterilerimize en iyiyi, en hızlıyı, en güçlüyü ve en kaliteliyi sunmayı ilke edindik. Bizim tecrübemiz ve sizin güveninizle hizmet vermeye devam ediyoruz...

/ <https://www.facebook.com/setmakina.setmakina>

İletişim Bilgileri

Adres	İvedik Osb 27.cad. No:60 Ankara
Telefon	903123953400
E-posta	info@setmakina.com
Web	https://www.setmakina.com
Sektörler	-
Faaliyet Alanları	SONDAJ MAKİNELERİ, MADEN MAKİNELERİ

Ürün Portföyü

SET-A MAKİNA

0 ürün
1/1 ürün sayısı

Ürün Listesi

SET-A MAKİNA

SERDAR PLASTİK



SERDAR PLASTİK, 2012 yılında aramızdan ayrılarak, edebiyete intikal eden, değerli büyüğümüz İlhami Tütek tarafından 1973 yılında kurulduğundan beri, sadece plastik parça tasarımı, kalıp üretimi, enjeksiyon ve gruplama alanlarındaki üretim yeteneğini değil, aynı zamanda ileri teknoloji ürün ve üretim teknolojisi konusunda her yıl aldığı patentler ile kendisini sürekli geliştirmektedir.

Bu yetenekler bize plastik üretim sektöründe ilerlemeyi, sağlam ve güvenilir bir yer edinmeyi sağlamaktadır.

En üstten en alta tüm SERDAR PLASTİK çalışanları kendi bilgi ve tecrübelerini kalite standartlarında müşteri beklentilerini karşılamak, zamanında teslimat yapmak ve uygun fiyatlandırma yapmak için kullanır.

Üstün Kalite Mükemmel Performans

SERDAR PLASTİK'in amacı ilk seferinde en doğru ürünü üretmektir. Bunu başarabilmek için tasarım aşamasından sevkiyata kadar ileri teknoloji kullanılır ve konusunda uzman personel çalıştırılır.

İleri teknolojileri kullanabilmek için SERDAR PLASTİK, üniversiteler, polymer üreticileri, makine üreticileri ve onay kuruluşları ile güçlü ilişkiler kurmuştur.

SERDAR PLASTİK; müşterinin şartnamesine sadık kalarak tasarımları, analizleri, prototipleri üretmek, kalıpları tasarlamak ve üretim yapabilmek için ileri bilgisayar yazılımlarını (CAD-CAM-CAE: Unigraphics, WorkNC, CadMold, Moldex, Lucidshape, Optis SPEOS, vb) kullanabilen geniş bir mühendis ekibi ile çalışır.

İhtiyaç olan her yerde SERDAR PLASTİK, plastik enjeksiyon ve kalıp yapımında yüksek seviyeli ve ileri teknolojisi ile 50 yıla yakın tecrübesini kullanarak, müşterileri ile birlikte mühendislik yaparak, parça tasarımlarını oluşturur ve en ekonomik ve hızlı bir şekilde doğru sonuçları sağlamak için geliştirir.

Kalite ve Güvence

KALİTE ASLA BİR TESADÜF DEĞİLDİR, Her zaman için bilimsel ve çok çalışmanın bir ürünüdür.

Kalite Güvence ekibimiz yüksek kalite beklentilerini esas alarak üretim sırasında karşılandığının farkındadır, bu nedenle girdilere ve parametrelere odaklanır. Parolamız kaliteyi üretmektir, kontrol etmek ya da tamir etmek değil. Hassas plastik parçalar, bileşenler ve özel işlemlerdeki müşteri beklentilerini karşılayabilmek için SERDAR PLASTİK ileri kalite kontrol laboratuvarı ve ölçüm ekipmanlarını uluslar arası standartlara kalibre ederek kullanır.

SERDAR PLASTİK Hassas plastik enjeksiyon işinde öncü ve lider olmaya devam edecektir.

SERDAR PLASTİK, Teknolojik yenilikleri takip ederek ve hızla geliştirerek, hassas ve esnek kararlar vererek, ISO 16949, ISO 9001, ISO 14001 ve TS 18001 Kalite standartlarını yerine getirerek pazardaki lider konumunu koruyacağını garanti eder.

/ [@serdarplastik](#)

İletişim Bilgileri

Adres	Türkmenistan Cad. No:1, 3.OSB Sincan
Telefon	903122670808
E-posta	info@serdarplastik.com.tr
Web	https://www.serdarplastik.com
Sektörler	-
Faaliyet Alanları	KAUCUK VE PLASTİK ÜRÜNLER, OTOMOTİV YAN SANAYİ

Ürün Portföyü

SERDAR PLASTİK

0 ürün

1/1 ürün sayısı

Ürün Listesi

SERDAR PLASTİK

SENKRON PLASTİK



SENKRON PLASTİK iş dünyasına 2000 yılında Ankara Ostim'de polietilen boru ekleme parçaları (kaplin/adaptör/fittings) üretimiyle merhaba demiştir. Hayallerini, sabırlı ve zahmetli bir çabanın sonucunda; uzman personeli, ilkeli çalışma anlayışı ve sorun çözmeye yönelik yaklaşımı ile kısa zamanda gerçeğe dönüştürmeyi başarmıştır. 2008 yılına gelindiğinde 10.000m² kapalı alan içerisinde gerçekleştirdiği üretimiyle, 600ü aşan ürün yelpazesini, damlama borusu, damlatıcı ve damlama borusu ek parçalarını da ekleyerek daha da genişletmiştir. Senkron; sürekli gelişmeyi ve değişmeyi hedef alan, sosyal sorumlulukların paylaşıldığı bir yapı içerisinde, değişimi bünyesinde bir fırsat olarak görmeyi sağlayan, engin bir yönetim anlayışına sahiptir. Sürekli gelişim; firma için daha geniş pazar fırsatları, artan müşteri memnuniyeti, artan verimlilik ve etkin rekabet olanağı sağlamaktadır. Genişleyen iç Pazar ve ihracat potansiyeli ile sürekli büyüme gösteren **SENKRON PLASTİK** ilk olarak, 2002 yılında Irak'la başladığı ihracatını ciddi pazar araştırması ve ihracat çalışmalarıyla her geçen yıl geliştirmiştir ve bu gün 30 ülkeye ihracat yapmaktadır. Yaptığı ihracatın yanı sıra uluslararası düzeyde, sektörüyle ilgili pek çok fuar organizasyonuna da katılarak **SENKRON** markasını dünyada pek çok ülkeye tanıtmayı başarmıştır. Teknolojik gelişmeleri yakından takip ederek çalışmanın bir farklılık değil, gereklilik olduğunu kabul eden **SENKRON**, üretim kapasitesini ve modernizasyonunu artırmak amacıyla makine ve teçhizatını geliştirmiş ve kalıp kapasitesini de beraberinde artırarak modern bir işletme haline gelmiştir. Önümüzdeki günlerde oluşturacağı yeni yatırım kaynakları ve beraberinde de yeni ürün yelpazesi ile üretimde gerçekleşecek büyüme, firmanın pazardaki varlığını artırdığının bir kez daha göstergesi olacaktır. Uzun vadede, büyüyerek bir dünya markası olmayı amaçlayan firmamız, bu amaca ulaşmak için karı değil kazancı hedeflemektedir. **SENKRON PLASTİK** için kazanç; öncelikle, çalışanlarının, müşterilerinin, tedarikçilerinin ve faaliyeti sırasında ticari anlamda ilişkide bulunduğu resmi/özel tüm kurum ve kuruluşların güvenini, saygısını ve memnuniyetini kazanmaktır. Bugünü kurtarmanın değil, geleceği inşa etmenin peşinde olan **SENKRON PLASTİK**, gücünü, özveriyle çalışan, eğitilmiş, ekip ruhuna inanmış kadrosundan almaktadır. "Büyük başarı kalpten gelir, beyinde büyür, ellerinizden hayata akar. Başlangıçta her şey hayaldir. O hayale, kalpte duygu, beyinde akıl, elde emek katılır."

Kalite Belgelerimiz İçin Tıklayınız.

 / [senkronplastik](https://www.senkronplastik.com/)

İletişim Bilgileri

Adres	21.cad. 1424.sok. No:3/6 Mega Center Ostim / ANKARA
Telefon	903123548294 / 3548294
E-posta	web@senkronplastik.com
Web	https://www.senkronplastik.com
Sektörler	-
Faaliyet Alanları	KAUCUK VE PLASTİK ÜRÜNLER, KAPLİN

Ürün Portföyü

SENKRON PLASTİK

0 ürün
1/1 ürün sayısı

Ürün Listesi

SENKRON PLASTİK

SEÇKİN MAKİNA



"[Seçkin Makine San. ve Tic. Ltd. Sti](#)", 1974 yılında Halil İbrahim Elmadağlı tarafından küçük bir atölye olarak kurulmuştur. Özgüven, güven, kalite, istikrar vb. vasıfların sağladığı avantajlar ile firma kısa sürede büyüme sürecine girmiştir. 2000'li yılların başına kadar sadece yurt içi pazarına yönelik imalat ve satış süreçlerini yöneten firma, 2000'li yılların başından itibaren ihracatçı kimliğine kavuşmuştur. Kendisini yurt içinde uzun yıllarca ispat etmiş olan [Seçkin](#), yurt dışında da kaliteli ve güvenilir kimliği ile 45 ülkeye ihracat yapan bir firma olmuştur.

[Seçkin](#)'in kaliteli ürün ve hizmetleri ile girmiş olduğu ana pazarlar; Amerika, Kanada, Meksika, Brezilya, Peru, Sili, Kolombiya, İtalya, Portekiz, Polonya, Almanya, Romanya, Rusya, Ukrayna, Turkmenistan, Kazakistan, Suudi Arabistan, Cezayir, Ürdün, Mısır, Tayland, Vietnam, Kore, Avustralya ve diğer bir çok ülkedir.

Ürettiği ürünlerden jant ve aksamları için *Rimco*, Hidrolik Silindir için *PHS (Premium Hydraulic Solutions)*, Saft ve Aksamları için *LDStescilli* markalarını almış olup yurt dışında bu markalar ile Türkiye'yi temsil etmektedir.

Üretim faaliyetlerine Türkiye'nin en büyük organize sanayi bölgesi olan Sincan Organize Sanayi'de 2013 yılından bu yana 10,000.00 m2 kapalı alana sahip fabrikasında devam eden [Seçkin](#) aynı zamanda Ostim Sanayi Bölgesinde yer alan 1,000.00 m2 kapalı alana sahip satış ve sonrası hizmet ofisi ile hizmet vermektedir. Büyüme hedefleri doğrultusunda 2018 yılında yine Sincan Organize Sanayi bölgesinde 20,000.00 m2 fabrika alanı alıp önümüzdeki 5 yıl içinde Silindir, Jant ve diğer üretim faaliyetlerini ayırmayı planlamaktadır.

[Seçkin Makine](#), yüksek teknoloji üretim tesislerinde, hammadde girişinden sevk aşamasına kadar uyguladığı ISO 9001:2008 yönetim ve kalite sistemiyle aşağıdaki ürün gruplarını İş Makineleri ve diğer ağır hizmet araçları için **"Hidrolik Silindir Grubu, Jant Grubu, Aktarma Organları Grubu, Fren Grubu, Keççe Kontrol Grubu, Transmisyon Grubu, Defransiyel Grubu, Cer Planet Grubu"** üretmektedir.

 [/seckinmakine](#)

İletişim Bilgileri

Adres	Aso. 1. Organize Sanayi Bölgesi Ahi Evran Mah. Anadolu Cad. No: 9/A-B Sincan-Ankara
Telefon	903123858422 / 3858422
E-posta	seckin@seckinmakine.com.tr
Web	https://www.seckinmakine.com.tr
Sektörler	-
Faaliyet Alanları	TALAŞLI İMALAT, HİDROLİK SİLİNDİR, JANT, PİM-BURÇ, YÜRÜYÜŞ AKSAMLARI, DIŞLI

Ürün Portföyü

SEÇKİN MAKİNA

0 ürün

1/1 ürün sayısı

Ürün Listesi

SEÇKİN MAKİNA

SAYGILI MAKİNA



Saygılı Kuşlama Makineleri San. Ve Tic. olarak Ostim Organize Sanayi Bölgesi ANKARA'da,1983 yılından bu yana "Kuşlama Makineleri" imalatı yapmaktayız. Saygılı Makine ana üretim konusu olan her tip Kuşlama Makinelerini üretmektedir. Ar-Ge çalışmalarına önem vererek ve yeni yatırımlar yaparak kaliteyi ve yeniliği amaçlamaktayız. Kaliteli ürünler üretmek ve müşterilerimizin beklentilerine en üst seviyede cevap vermek her zaman birinci hedefimiz olmuştur. Teknik desteğimiz, uzman kadromuz ve devamlı büyüyen üretim parkurumuz ile siz değerli müşterilerimize kaliteli hizmet vermekteyiz.

İletişim Bilgileri

Adres	58.Sokak No:123-125, Ostim /Ankara
Telefon	903123540061
E-posta	info@saygilimakina.com.tr
Web	https://www.saygilimakina.com.tr
Sektörler	-
Faaliyet Alanları	ÇELİK KONSTRÜKSİYON, PROJE ÜRETİMİ, RULO, KONVEYÖR BANT, TALAŞLI İMALAT, TAMBUR

Ürün Portföyü

SAYGILI MAKİNA

0 ürün

1/1 ürün sayısı

Ürün Listesi

SAYGILI MAKİNA

SAYAL VİNÇ MAKİNA



Sayal Crane![(../../Content/Upload/Resimler/Ekran Alıntısı - Copy 41.PNG)

Sayal Vinç Makina San. ve Tic. Ltd. Şti., 2000 yılında kurulmuş olup, gezer köprülü vinç ve kaldırma ekipmanları üzerine proje, imalat, montaj ve satış sonrası hizmetler faaliyetlerini yürütmektedir.

Uzman personeli, kaliteli ürünleri ve koşulsuz müşteri memnuniyeti ilkesi ile Sayal Vinç, kısa sürede sektörünün önemli firmaları arasına girmeyi başarmıştır. 8600 m2 kapalı alana sahip modern üretim tesisimiz, talaşlı imalat, kaldırma ve yürütme grupları montaj istasyonları, test ünitesi, fırın boya üniteleri ve çelik konstrüksiyon- kaynak imalathanelerinden oluşmaktadır.

Sayal Vinç, devam eden yatırımları ve AR-GE çalışmaları ile güvenli ve teknolojik ürünler üretmektedir. Bu sayede ülkemiz sanayisine değer katmaktadır. Bunu, eklediği teknolojik yenilikler ve ileri mühendislik çalışmaları sayesinde sağlamıştır.

Hizmet alanlarımız ve ürün gruplarımızdan bazıları ;

- Elektrikli ve halatlı kaldırma makineleri,
- Gezer köprülü vinçler,
- Portal vinçler,
- Pergel vinçler,
- Proses vinçler,
- Yürütme grupları,
- Transfer arabaları,
- Özel tasarım kaldırma sistemleri,
- Vinç elektrik panoları ve otomasyon sistemleri

Misyon

Teknolojik gelişmeleri takip ederek; nitelikli, standartlara uygun, müşterilerimizin zamanına ve haklarına saygı duyarak çözümler üretmektedir.

Satış sonrası servis desteğini, sürekli teknik destek ile, en kısa sürede ve en güvenilir şekilde sunmaktır. Servis sonrası disiplinli takibi ile müşteri değerlendirmelerini, daha iyi hizmet verebilmek için ürünlerimizin gelişimine katkı olarak görmek.

"Önce Kalite" anlayışının devamı olarak, hatasız, sürekli gelişim ve en iyi hizmet bilincini tüm çalışanlarımızda ilke haline getirmek, Mevcut Türkiye Cumhuriyeti standartlarına uygun imalat yaptığımızı TSEK belgemizle belgelemiş durumdayız; yanısıra, Avrupa Birliğine uyum sürecinde, tam üyelik sonrası başlatılacak, Avrupa standartlarına uygun üretimi hedef alarak, Türk Vinç Sanayisinde öncü firmalardan biri olma kararlılığımızın göstergesi olarakda Avrupa Standartına uygun imalat yaptığımızın belgesi olan CE uygunluk sertifikasını da almış bulunuyoruz.

Kalite Politikamız

Firmamız vizyonu doğrultusunda;

İletişim Bilgileri

Adres	Ahi Evran OSB Mah. Oğuz Cad. No:41 06935 Sincan / Ankara / TÜRKİYE
Telefon	903122675858 / 3856759
E-posta	info@sayalvinc.com
Web	http://www.sayalvinc.com
Sektörler	-
Faaliyet Alanları	VİNÇ, TALAŞLI İMALAT, GÜÇ VE KONTROL SİSTEMLERİ

Ürün Portföyü

SAYAL VİNC MAKİNA

0 ürün

1/1 ürün sayısı

Ürün Listesi

SAYAL VİNC MAKİNA

MST İş Makinaları



Adsız3.png

ASKO Holding'in iş makinaları sektöründe faaliyet gösteren kuruluşu MST Satış Pazarlama ve Yatırım A.Ş. olarak deneyimli ve uzman bir kadro ile 2003 yılının Temmuz ayında İstanbul'da kurulmuştur.

MST Satış Pazarlama ve Yatırım A.Ş. Kazıcı Yükleyici (Backhoe Loader - Beko Loder), Teleskobik Forklift (Telehandler) ve Ekskavator (Excavator) olmak üzere üç alanda yoğunlaşmış ve hedeflerini bu gruplarda belirlemiştir. MST, 2003 yılında Beko Loder üretimine başlayarak iş makinası sektöründe üretici konumuna gelmiştir.

Türkiye geneline yayılmış yaygın servis ağı ile hizmet veren MST, yüksek yedek parça bulunabilirlik oranı ile müşterisine sorunsuz ve kaliteli bir hizmet ulaştırmaktadır. Sattığı tüm ürünlerin arkasında olan MST, aynı zamanda ikinci el değerlendirmesi de yapmaktadır.

İletişim Bilgileri

Adres	Hürriyet Mah. Yakacık D100 Kuzey Yanyol No:49, D:1, 34876 Kartal/İstanbul
Telefon	902164530400
E-posta	info@mst-tr.com
Web	https://www.mst-tr.com
Sektörler	-
Faaliyet Alanları	İŞ VE TARIM MAKİNALARI, HAFİF İNŞAAT MAKİNALARI

Ürün Portföyü

MST İş Makinaları

6 ürün

1/1 ürün sayfası



MST KAZICI YÜKLEYİCİ İŞ MAKİNASI



MST KAZICI YÜKLEYİCİ İŞ MAKİNASI



MST TELESKOBİK YÜKLEYİCİ İŞ MAKİNASI



MST TELESKOBİK YÜKLEYİCİ İŞ MAKİNASI



MST PALETLİ EKSKAVATÖR İŞ MAKİNASI

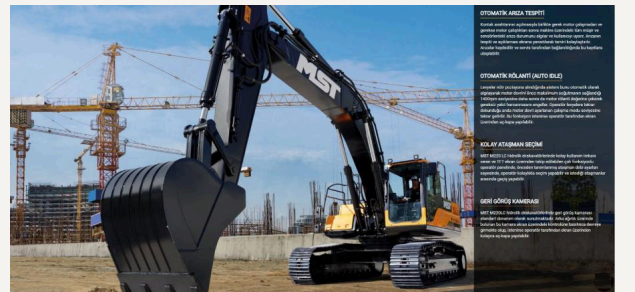

MST PALETLİ EKSKAVATÖR İŞ MAKİNASI

OSCAR HAFİF İNŞ. MAKİNALARI

OSCAR

1974 kurulan [OSCAR](#), Hafif İnşaat Makineleri ithalatına başladığı 1983 yılına kadar farklı sektörlerde faaliyet göstermiştir. 1987 de, ilk makine [OSCAR](#) tesislerinde imal edilmiştir. O günden bugüne 20000'i aşkın makine üretilmiş ve tüm dünyada inşaatlarda kullanılmış / kullanılmaktadır.

[OSCAR](#) ürünleri kalitesine göre makul fiyatlı, kullanıcı dostu, yüksek verimli, piyasadaki en optimum ekipmanı üretmektedir.

[OSCAR](#), 6 mühendis, 15 teknisyen, 38 işçi ve 17 ofis personel, ekibi sayesinde, yüksek kaliteli ürünlerini, müşteri memnuniyeti odaklı bayileri ve personeli aracılığı ile tüm dünyada onlarca ülkeye binlerce inşaatla ulaştırmaktadır.

[OSCAR](#) 3 ana merkezde pazarlama, yönetim ve üretim faaliyetlerini sürdürmektedir. 27000 m2 toplam arazi üzerinde 1000 m2 yarı kapalı, 5500 m2 tam kapalı olan Akyurt ana fabrikası, 800 m2 Merkez ofis ve Laser Shop ve 150 m2 İncek showroom ve çok yakında yeni 1350 m2 montaj atölyesi ile 4000 makine / yıl ve üzeri kapasitesini artırarak devam ettirmektedir.

[OSCAR](#) inşaat malzemeleri üreticileri arasında Türkiye'deki ilk firmadır. Ayrıca 5 farklı ana kategoride de 120'den fazla ürün ile dünyada da en geniş ürün yelpazesine sahip firmalardan biridir.

Teşekkürler.

[/Oscar Makina](#)

İletişim Bilgileri

Adres	Çankırı Yolu Buğdüz Mah. No:163 Akyurt
Telefon	903128426025
E-posta	oscar@oscar.biz.tr
Web	https://www.oscar.biz.tr
Sektörler	-
Faaliyet Alanları	PERDAH MAKİNALARI, ASMA İSKELE VE DIŞ CEPHE ASANSÖRÜ, BETON VİBRATÖRÜ, KOMPAKTÖR, YOL SİLİNDİRLERİ, ASFALT KESME MAKİNALARI, BİMS VE MERMER KESME MAKİNALARI, DEMİR KESME-BÜKME MAKİNALARI

Ürün Portföyü

OSCAR HAFİF İNŞ. MAKİNALARI

1 ürün

1/1 ürün sayısı



Vibrasyonlu Silindir

OSTİM ENDÜSTRİYEL YATIRIMLAR VE İŞLETME A.Ş.



1967 yılında, Ostim'de bir sanayi bölgesi geliştirmek amacıyla kurulan Ostim Kooperatifi, geçtiğimiz süreçte arazi temininden başlamak üzere sanayi bölgesi tasarımı ve kurulumu konusunda zengin bir birikime sahip olmuştur. Ostim Sanayi Bölgesinin altyapı ve üstyapı yatırımlarını tamamlayan Ostim Kooperatifi, 2000 üyesini sadece gayrimenkul sahibi yapmakla kalmamış, üyelerini sanayiyle, ticaretle ve yatırımcılıkla da buluşturmuş; üyelerinin hakkı olan gayrimenkuller dağıtıldıktan sonra kalan gayrimenkuller aktife konularak [Ostim Endüstriyel Yatırımlar ve İşletme A.Ş.](#) kurulmuştur. Çok ortaklı olarak kurulan ve SPK'ya tabi olan Şirketimizin payları 2012 yılı mayıs ayından itibaren yeni kurulan İstanbul Menkul Kıymetler Borsası, Serbest İşlemler Platformu'nun ilk şirketi olarak işlem görmeye başlamış; 2013 yılı Haziran ayından itibaren Borsa İstanbul A.Ş.'nin İkinci Ulusal Pazarında, 2015 yılı Kasım ayında yapılan düzenleme ile birlikte de Ana Pazarda işlem görmeye başlamıştır.

[Ostim Yatırım A.Ş.](#), Ostim Kooperatifi tarafından kendisine devredilen dükkan ve iş merkezlerinin yönetiminin yanı sıra oluşturduğu profesyonel inşaat ekibi ile sahip olduğu arsa ve araziler üzerinde birçok iş merkezi, üretim tesisi, konut ve altyapı projelerini de hayata geçirmiştir.

[Ostim Yatırım A.Ş.](#) Ostim Organize Sanayi Bölgesi'nin rekabet gücünü artırmaya yönelik pek çok proje gerçekleştirmiştir. Bölgenin elektrik ihtiyacını karşılamaya yönelik Elektrik Santrali, elektriğin dağıtımı için gerekli yazılım ve donanım sistemleri, Ostim Teknopark, telekomünikasyon yatırımları ve ihracat merkezi bu projelerden birkaçıdır.

[Ostim Yatırım A.Ş.](#) Ostim'deki kobi'lerle birlikte yurtiçi ve yurtdışında proje ortaklıkları yürütmekte ve projelere sunduğu profesyonel destek ile Ostim'in sahip olduğu mühendislik, tasarım ve imalat gücünü bir araya getirmekte, bu gücü sistematik bir yaklaşımla pazara entegre etmektedir. Ostim'de üretilen ürünlerin yurtiçi ve yurtdışı pazarlarda tanıtılması ve pazarlanması da proje yönetimi yaklaşımıyla yürütülmektedir.

Ostim'in proje zenginliğini ve gücünü, kendi kurumsal yaklaşımı ve esnek çalışma anlayışıyla buluşturan Şirketimiz proje tabanlı yaklaşımıyla ithal edilen ürünlerin yerleştirilmesi gibi misyon içeren projelerden anahtar teslimi tesis kurulumuna kadar, yerel, ulusal ve yabancı pazarlarda kurduğu kurumsal ilişkilerle faaliyet göstermektedir.

Sistem entegrasyonu konusunda tecrübe sahibi olan [Ostim Yatırım A.Ş.](#) komşu ve dost ülkelerde sanayi bölgesi kurma projelerinde kamu ve özel sektör kuruluşları, üniversiteler gibi kurumlarla işbirliği ağları oluşturarak tecrübesini ve vizyonunu bu ülkelerle de paylaşmaktadır.

Şirketimiz son yıllarda yoğun olarak faaliyet gösterdiği komşu ülke Irak'ta 2011 yılında kendi şubesini açmıştır.

[Projeler için tıklayınız.](#)

[/@ostimyatirim](#)

İletişim Bilgileri

Adres	100.yıl bulvarı No: 99/90, Ofim İş Merkezi 9.Kat OSTİM / ANKARA
Telefon	903123853409
E-posta	info@ostimyatirim.com.tr
Web	https://www.ostimyatirim.com.tr
Sektörler	-
Faaliyet Alanları	KOMPAKTÖR, ASFALT KESME MAKİNALARI, DEMİR KESME-BÜKME MAKİNALARI, BETONİYER, PERDAH MAKİNALARI, YOL SİLİNDİRLERİ, BETON VİBRATÖRÜ, VİNÇ, KULE VİNCİ, IŞIK KULESİ, PROJE ÜRETİMİ, DİSK VE PLEYT, DİZEL MOTORLAR

Ürün Portföyü

OSTİM ENDÜSTRİYEL YATIRIMLAR VE İŞLETME A.Ş.

0 ürün

1/1 ürün sayısı

Ürün Listesi

OSTİM ENDÜSTRİYEL
YATIRIMLAR VE İŞLETME A.Ş.

ÖRNEK İŞ MAKİNALARI SAN. VE TİC. LTD. ŞTİ.



Örnek İş Makinaları 1995 yılın da faaliyete başlamıştır. Geçmişimiz 20 yıllık bir iş hayatı tecrübesine dayanmaktadır. Piyasaya İş Makinaları, servis ve yedek parça imalatı ile devam etmekte iken, günümüz teknolojisine bağlı olarak, yıllarında verdiği tecrübe ile 2005 yılından itibaren iş makinelerinin imalat sektöründe, imal ve aksamları modifiye ederek, Avrupa standartların da yeni birçok makinenin sektöre girişine katkı sağlamıştır.

TSE ve ISO 9001-2000 belgelerine sahip olan firmamız, müşteri ihtiyaçlarını AR-GE çalışmalarıyla birleştirerek profesyonel bir çözüm anlayışıyla yüksek kalite ve özgün tasarımlarına kenrobogen adında marka tescilini almıştır.

Uzman kadrosu, teknik ve güçlü ekibi ile KENROBOGEN markası adı altında ülkemizdeki öncü kuruluşlardan biri haline gelmiştir.

Ayrıca KENROBOGEN markası ile üretmiş olduğumuz; hurda polipleri, elekli kovalar, clamshell kovalar, modifiye edilmiş liman vinçleri, Yıkım Makinaları ve Genişleyebilir Şasılı Mobil Paletli Vinçleri ile Türkiye'nin dört bir yanın da hizmet vermektedir.

Firmamız aynı zaman da özel bir program çerçevesin de olan 17m-22m-27m boylarında ki uzun boom imalatı, kolon kesme makasının imalatı, Traves Kırıcı imalatı ile her türlü iş makinesine montaj yapabilme özelliğine sahip olarak bu programa oldukça büyük destek vermiştir.

Bütün iş makinaların markalarına hizmet vermekteyiz.

Şuan ürün yelpazesi içinde yer alan kenrobogen markalı endüstriyel makina, özel liman vinci, tünel escavatör, bina yıkım makinaları imalatı, ekipman, hidrolik sistemler ve kendi yedek parça imalatı ile gerek yurtiçi gerekse yurt dışında sektör birinciliğine doğru hızla ilerlemekteyiz.

Misyonumuz

- Rekabet gücünü sürekli tutmak
- İnsan ve çevreye önem vermek
- İş sağlığı ve güvenliği yanısıra personel eğitimleri
- Müşterilerimizin ürünlerimize ve firmamıza olan güvenini sürekli kılmak

Vizyonumuz

Firmamız tüm çalışanlar katılımıyla, ürün imalatından teslimatına ve satış sonrası servis hizmetine kadar her aşamada kalite prensibimizle müşteri memnuniyetini en üst düzeyde sağlamaktır.

/ [@ornekismakina](#)

İletişim Bilgileri

Adres İvedik OSB. 1445. Cadde No: 8 Yenimahalle/ANKARA

Telefon 903123952051 / 905325058885

E-posta info@ornekismakinalari.com.tr

Web <https://www.ornekismakinalari.com.tr>

Sektörler -

Faaliyet Alanları DİŞLİ, DİZEL MOTORLAR, PİM-BURÇ, KABİN VE OPERATÖR KOLTUKLARI, CER, MAKARA, İSTİKAMET, TAŞIYICI KEÇELERİ, DEMİR KESME-BÜKME MAKİNALARI, KIRICILAR, ARAÇ ÜSTÜ EKİPMANLAR, ARAÇÜSTÜ EKİPMANLARI, VİNÇ, DAMPER, DİNGİL, DORSE, ŞASE VE KASA İMALATI, ÖZEL AMAÇLI İŞ MAKİNESİ, İŞ VE TARIM MAKİNALARI, RADYATÖR, CONTA-BALATA, HİDROLİK HORTUM, YÜRÜYÜŞ AKSAMLARI, MADEN MAKİNELERİ, LİMAN MAKİNELERİ, TÜNEL MAKİNELERİ, Ağaç ve Fidan Sökme-Dikme Makinesi, TALAŞLI İMALAT, BAKIM ONARIM, CİVATA, YEDEK PARÇA

Ürün Portföyü

ÖRNEK İŞ MAKİNALARI SAN. VE TİC. LTD. ŞTİ.

0 ürün

1/1 ürün sayısı

Ürün Listesi

ÖRNEK İŞ MAKİNALARI SAN. VE
TİC. LTD. ŞTİ.

ÖZBEKOĞLU



![(./../Content/Upload/Resimler/Ekran Alıntısı - Copy 29.PNG)

Özbekoğlu, 1974 yılında kurulan ve hizmet alanlarımıza bağlı olan oteli yönettiğimizde başladı.Firma, halen faaliyet göstermekte olan endüstriyel endüstri sektörüne 1992 yılında adım atıldı. Firmanın ana iştiğal konusu, katı akışkanların işlenmesi, karıştırılması ve nakli konularında ürün teminidir.

Ürünlerin teminine ek olarak; mühendislik hizmetleri, satış öncesi ve sonrası bilgileri duyulacak ISO 9001 ve ISO 14001 belgelerine sahip olan Özbekoğlu; müştereken uygun tek tip bir çözüm sunumu, opsiyonel olarak modern, endüstriyel, modern, modern, modern, modern, modern, modern, modern, modern, modern, vb.

Şti, faaliyetlerine 2009 yılında Ankara Temelli'de 18.000m2 alan üzerinde kurduğu üretim tesislerinde teknolojinin odaklı olmasını sürdürüyoruz.

Üretimde kaliteden ödün vermemeyi, başkalarıyla birlikte Özbekoğlu, edinmiş felsefe edinmiş, hizmetlerinde müşteri hizmetleri özel ürünler ve sistem çözümlerine odaklanmıştır.

Özbekoğlu tarafından kurulan tasarımcı; helezon konveyörler, filtreler ve aksesuarlar, kelebek klepeler, sürgülü klepeler, klepe aktüatörleri, emniyet valfleri, seviye göstergeleri, hava jetleri, yıldız besleyici, yükleme körükleri, bin aktivatörler (vibrasyon konileri), mikro dozaj üniteleri, kıştırma vanası, big bag boşaltma ünitesi, vibratörler, kapasitif ve mikrodalga nem sensörleri ve su dozajlama üniteleridir.

Özbekoğlu ürünleri doğrudan ve dolaylı ihracatlar ile şu anda dünyanın dört bir tarafında bir arada kullanılmakta ve müşterilerin beğenisini kazanmaktadır. Özbekoğlu, Avrupa, Orta Doğu ve Amerika'da oluşturulmuş bayi ağı ile ürün ve hizmet merkezi küresel pazarda başla koyma çabuğundadır.

Ocak 2017 tarihi itibari ile, Atlanta, Georgia'daki en yeni şubemiz OZB-USA olarak açıldı. Atlanta'daki şubemiz, profesyonel satış ekibimiz ile faaliyete başlaştı.

Katalog için TIKLAYINIZ.

ISO 14001:2015 BELGESİ İÇİN TIKLAYINIZ.

ISO 9001:2015 BELGESİ İÇİN TIKLAYINIZ.

KALİTE POLİTİKASI İÇİN TIKLAYINIZ.

/ @ozbekoglu.company

İletişim Bilgileri

Adres	Çetin Emeç Bulvarı 2.cad. 6/1-7 Öveçler Dikmen / ANKARA
Telefon	903124720404
E-posta	info@ozb.com.tr
Web	https://www.ozbekoglu.com
Sektörler	-
Faaliyet Alanları	VANA

Ürün Portföyü

ÖZBEKOĞLU

0 ürün

1/1 ürün sayısı

Ürün Listesi

ÖZBEKOĞLU

ÖZÇELİK HİDROLİK



![(./../Content/Upload/Resimler/Ekran Alıntısı - Copy 30.PNG)

Özçelik Hidrolik, 1973 yılında Sebahattin ÖZÇELİK tarafından kurulmuş bir Hidrolik Silindir Pompa Üretici firmasıdır. Uzman ve yetmişmiş mühendis kadrosu ile AR-GE Sistemli bir çalışma politikası izlemektedir. Amacımız müşterilerimize;

- Kaliteli
- Düşük maliyetli
- Seri ve standart üretimler

sunabilecek düzeye ulaşarak, yurtiçi ve yurtdışında Hidrolik Silindir, Pompa sektöründe lider olmaktadır.

[Online Katalog için tıklayınız.](#)

İletişim Bilgileri

Adres	Ostim Organize Sanayi Bölgesi 42.Sokak No:24 06670 Ostim / ANKARA
Telefon	903123541232
E-posta	info@ozcelikhydraulic.com
Web	https://www.ozcelikhydraulic.com
Sektörler	-
Faaliyet Alanları	DAMPER, DİNGİL, DORSE, ŞASE VE KASA İMALATI, ÇELİK KONSTRÜKSİYON, HİDROLİK-PNÖMATİK, HİDROLİK SİLİNDİR

Ürün Portföyü

ÖZÇELİK HİDROLİK

0 ürün

1/1 ürün sayısı

Ürün Listesi

ÖZÇELİK HİDROLİK

ÖZÇELİKLER HİDROLİK



![(../../Content/Upload/Resimler/Ekran Alıntısı - Copy 31.PNG)

Özçelikler Hidrolik Silindir'in faaliyet alanlarını; Endüstriyel Hidrolik Silindirler, İş Makinaları Çalıştırma Silindirleri, Özel Tasarım Hidrolik Silindirler, Teleskopik Hidrolik Silindirler, Enerji Sektörü Hidrolik Silindirleri oluşturmaktadır. Temel üretim mantığı; en yeni teknolojiler kullanarak sürekli yenilenmek, üretimde düşük maliyetle uluslararası kalite ve performansta hidrolik silindirler üretmek olan Özçelikler Hidrolik Silindir; "Türkiye'de ilk defa, dünya standartlarında teleskopik hidrolik silindir üretimi gerçekleştiren firma" olma ünvanına sahiptir.

Kurulduğu günden itibaren, mükemmeli ilke edinen ve çalışmalarına "mutlak müşteri memnuniyeti" odaklı bakış açısı ile devam eden Özçelikler Hidrolik Silindir; Türkiye'de hidrolik silindir üretimi konusunda bir çok ilki gerçekleştirmiş ve sektörde üstlendiği öncü konumu ile güvenilen bir marka haline gelmiştir.

Bugün, üretimini üç ayrı modern fabrikasında gerçekleştiren Özçelikler Hidrolik Silindir'in, özellikle tercih edilen bir marka olmasını sağlayan temel etkenlerin başında, Türkiye Sanayi Sektörü'nde hizmet veren bir çok önemli kuruluşun Özçelikler markasına duyduğu güven gelir.

36 yıldır, Türkiye Sanayi Sektörü'ne, yüksek kaliteli silindirler üreterek, sektörün önemli ölçüde ihtiyacını karşılayan Özçelikler Hidrolik Silindir, üretiminin % 50'sini, 30'a yakın ülkeye ihraç ederek, ülke ekonomisine katkı sağlamanın mutluluğunu yaşamaktadır.

Kalitesi ile dünyada kendini kanıtlamış bir marka olan Özçelikler Hidrolik Silindir; mükemmel doğru olan yolculuğunu hep sürdürerek, sektörün gelişmesine katkı sağlamaya devam edecektir.

İhracat Ülkeleri

Almanya Amerika Birleşik Devletleri Avustralya Avusturya Bangladeş Birleşik Arap Emirlikleri Bulgaristan Cezayir Danimarka El Salvador Endonezya Fas Fransa Hindistan Hollanda İtalya İngiltere İspanya İsviçre İtalya Kanada Kazakistan Kırgızistan Kuveyt Libya Macaristan Norveç Pakistan Romanya Rusya Sudan Suudi Arabistan Suriye Tunus Türkiye Ukrayna

İletişim Bilgileri

Adres	1. Organize Sanayi Bölgesi Erkunt Caddesi No: 18 06935 Sincan / Ankara - TÜRKİYE
Telefon	903122670510 / 905416406272
E-posta	info@ozceliklerhydraulic.com
Web	https://www.ozceliklerhydraulic.com
Sektörler	-
Faaliyet Alanları	HİDROLİK SİLİNDİR

Ürün Portföyü

ÖZÇELİKLER HİDROLİK

0 ürün

1/1 ürün sayısı

Ürün Listesi

ÖZÇELİKLER HİDROLİK

RASİM MAKİNA SAN. VE TİC. LTD. ŞTİ.



RASİM MAKİNA

Araç üstü vinç sektöründe Türkiye çapında tanınan firmamız 1993 yılında kurulmuş ve yüksek müşteri memnuniyeti ilkesi ile Avrupa menşeyli ürünleri müşterilerinin hizmetine sunmaya başlamıştır.2006 yılından itibaren ,Dünyanın en büyük imalatçılarından biri olan FASSI ile yollarını birleştirmiş ve Türkiye genel distribütörü olarak faaliyetlerine devam etmektedir. 2010 yılında, özel amaçlı vinç üretimine başlayan RASİM MAKİNA yurtiçinde ve yurtdışında çok sayıda teslimat gerçekleştirmiştir. İhracatını Türk müteahhitlerin faaliyet gösterdiği çok sayıda ülke ve yurtsışı belediyeleri kapsayacak şekilde genişletmiştir.

Pazarda saygın bir yer edinen Rasim Makina, kargo vinci, özellikle atık yönetimi başta olmak üzere farklı endüstriler için özel tasarım vinçler ve hurda toplamada, ormancılık, inşaat ve geri dönüşüm gibi çeşitli vinç ataşmanlarının üretimini gerçekleştirmektedir.

Uzun yıllara dayanan üst yapı tecrübesiyle, çöp kamyonu, su tankeri, yakıt tankeri, vakum ve kanal açma makinesi gibi özel amaçlı kamyon ihracatı gerçekleştirmektedir.

ATIK TOPLAMA ÇÖZÜMLERİ

Çevresel temizlik için değişen atık yönetimi yöntemlerinde, yer üstü ve yer altı konteynerlerinde daha büyük kapasitede kullanım ve toplama için vinçli çöp kompaktörlerinin kullanımı yaygınlaşmıştır.

Rasim Makina, FASSI ve RGC vinçleri ve ataşmanları ile farklılaşmış atık toplama kabı tipleri için farklı çözümler sunmaktadır. Şirketimiz uzun yıllara dayanan deneyiminde satış ve satış sonrası hizmet garantisi, düşük bakım maliyetleri ile müşteri memnuniyetini en üst düzeyde sağlamak hedefi ile faaliyetlerine devam etmektedir.

[/@RasimMakinaVinc](#)

İletişim Bilgileri

Adres 1468. CADDE NO:131, İvedik OSB

Telefon 903123943237 / 905335159972

E-posta iletisim@rasimmakina.com

Web <https://www.rasimmakina.com>

Sektörler -

Faaliyet Alanları ARAÇ ÜSTÜ EKİPMANLAR, ÖZEL AMAÇLI İŞ MAKİNESİ, DAMPER, DİNGİL, DORSE, ŞASE VE KASA İMALATI, VİNÇ, ARAÇÜSTÜ EKİPMANLARI

Ürün Portföyü

RASİM MAKİNA SAN. VE TİC. LTD. ŞTİ.

0 ürün

1/1 ürün sayısı

Ürün Listesi

RASİM MAKİNA SAN. VE TİC.
LTD. ŞTİ.

PİMMAKSAN



![Pimmaksan Ltd.Şti. added a new photo. - Pimmaksan Ltd.Şti.](https://encrypted-tbn0.gstatic.com/images?q=tbn:ANd9GcRhdZ_fa8BxXVpDDsNb04ZIPSX5_6XC1NS-agMarkdig.Syntax.Inlines.HtmlEntityInlines)![(./../Content/Upload/Resimler/Ekran Alıntısı - Copy 38.PNG)]

Pimmaksan iş makinaları endüstrisine yüksek kalitede pim ve burç imalatı yapmak için 1991 yılında kurulmuştur. Üretimini Ankara Ostim Organize Sanayi Bölgesin'de gerçekleştirdiği ürünleri yurtiçi ve yurtdışında geniş bir coğrafyada kullanılmaktadır. Her marka ve modele ait iş makinaları için pim burç imalatı gerçekleştiren Pimmaksan, portföyündeki 105.000 ürün çeşidi ve üretim kalitesi ile sektöründe lider konumundadır.

Müşteri memnuniyetini üretim felsefesine dönüştüren Pimmaksan, yüksek kalite standartlarındaki üretimi ile sektörünün aranan ve tercih edilen markası olmuştur.

Sektörel deneyimini genç ve dinamik bir kadro ile sürdüren Pimmaksan, TSE ve ISO 9001:2008 kalite belgeleri ile ürünlerinin kalitesini tescillemiştir.

Kurumsal stratejimiz, sahip olduğumuz kazanım ve performansı sürdürülebilirlik esasına dayanarak, toplumsal ve ekonomik gelişime katkı sağlamaktır.

Kurulduğu günden bugüne müşteri memnuniyetini ve Ar-Ge yatırımlarını her zaman önde tutan bir şirket olarak, adı sektörde kaliteyle anılmaya başlamıştır. 2000 yılında alınan ISO-9001 belgesini kalitesini belgelemiştir.

2004 yılında ilk ihracatını gerçekleştiren Pimmaksan bugün dünyanın pek çok ülkesine ihracat yapmaktadır. Sürekli yapılan yatırımlar ve müşteri memnuniyetine bağlı kalite anlayışı ile gelen başarı neticesinde bugün Pimmaksan artık sektörde yeniliklerin öncüsü ve kalite anlayışı gereği, müşteri memnuniyetini daima en önde tutan bir şirket olarak, Türkiye ve Dünya piyasalarında özellikle aranan bir marka haline gelmiştir.

90.000'i aşkın ürün çeşidine her yıl 5000 civarında ürün ekleyen Pimmaksan ürün çeşitliliği konusundada Türkiye'nin tek dünyanın önde gelen firmaları arasındadır.

Pimmaksan

- Global rekabete ayak uyduracak bir marka haline gelmeyi,
- Teknolojideki gelişmeleri yakından takip ederek üretim kalitesini sürekli yükseltmeyi,
- Girişimci, yenilikçi, katılımcı ve süreç odaklı kurumsallaşmayı,
- Tüm süreçlerde sürekli iyileşme sağlamayı,
- İşletmemizde ve çevremizde kalite bilincini arttırmayı,
- Sürekli müşteri memnuniyeti sağlamayı ve
- Verimli çalışma ortamları oluşturmayı kendine ilke edinmiştir.

[Kalite belgeleri için tıklayınız.](#)

İletişim Bilgileri

Adres	1207. Sok. No:3 Ostim - Yenimahalle / ANKARA
Telefon	903123858700
E-posta	pimmaksan@pimmaksan.com
Web	https://www.pimmaksan.com.tr
Sektörler	-
Faaliyet Alanları	PİM-BURÇ

Ürün Portföyü

PİMMAKSAN

0 ürün
1/1 ürün sayısı

Ürün Listesi

PİMMAKSAN

PİMAKS PNOMATİK İŞ MAKİNALARI



![(../../Content/Upload/Resimler/Ekran Alıntısı - Copy 37.PNG)

Pimaks 1986 yılında Ankara ' da kurulmuştur. Kuruluşundan bu yana en kalitesini ve en güzelini sektörün yararına sunabilmenin uğraşını vermiştir. Gelecekte her geçen gün bir adım önde olarak bu yeniliklerine devam edecektir Madencilik sektörüne uzman kadrosuyla siz değerli müşterilerimizin ihtiyaçlarına kısa sürede kaliteli çözüm üretmeyi ilke edinmiştir.

VİZYONUMUZ

Bilgi birikimi ve tecrübesiyle sektörde öncü olabilmek için üründe, hizmette kaliteden ödün vermeyen, saygın, istikrarlı, güvenilir ve paylaşımcı bir yapıya sahip olmak.

MİSYONUMUZ

Ulusal üretime kendi sektöründe katkı sağlayan, etik değerlere bağlı, topluma karşı sorumluluk duygusu taşıyan dinamik ve yenilikçi bir kurum olmak.

KALİTE POLİTİKAMIZ

Müşterilerimizin değişen - gelişen şartlarını göz önüne alarak ihtiyaç ve beklentilerini doğru algılayıp istenilen şekilde, sürekli ve zamanında karşılayarak müşteri memnuniyetini sağlamak,

- Sektörümüzle ilgili teknolojik gelişmeleri takip ederek üretim ve hizmetlerimizde en gelişmiş teknikleri kullanmak,
- Ürün ve hizmet kalitemizi artırmak için çalışanlarımızın katılımını sağlayarak memnuniyetleri, motivasyonları ve eğitimleri için gereken tedbirleri almak,
- Fire oranlarını azaltıp maliyetleri optimum seviyeye çekmek ve kalitesi verimliliği ve rekabet gücü yüksek kuruluş olmak,
- Çevreye saygılı, iş ve işçi güvenliğini temel alan, yasal mevzuat şartlarına ve diğer yerli - yabancı standartlara uygun olarak üretim yapmak.
- Kalite yönetim sistemimizi belirli dönemlerde gözden geçirerek etkinliğini arttırmak ve sürekli iyileştirmek.

![(../../Content/Upload/Resimler/instagram saydam logo.png) / [pimakspnomatik](https://www.pimaks.com.tr/)

İletişim Bilgileri

Adres	1214.sok. No:4, Ostim / ANKARA
Telefon	903123853894
E-posta	info@pimaks.com.tr
Web	https://www.pimaks.com.tr
Sektörler	-
Faaliyet Alanları	HİDROLİK-PNÖMATİK, MADEN MAKİNELERİ, HİDROLİK SİLİNDİR

Ürün Portföyü

PİMAKS PNOMATİK İŞ MAKİNALARI

0 ürün

1/1 ürün sayısı

Ürün Listesi

PİMAKS PNOMATİK İŞ
MAKİNALARI

ÖZKANLAR MAKİNA



ANASAYFA

1987'den Bugüne!...

ÖMS her türlü iklim ve arazi koşullarında çalışabilecek özelliklere sahip vibrasyonlu çakma/sökme makineleri ve ekipmanı üretiminde bir dünya markasıdır.

ÖMS, 1987 yılında kurulmuştur. Kurulduğu günden bu yana, her geçen gün kendini yenileyen yapısı, kaliteye verdiği önem ve müşteri odaklı hizmet anlayışıyla kısa sürede altyapı inşaat projelerinde kullanılan vibro çakıcı, hidrolik güç üniteleri, hidrolik çeneler ve taş kolon ekipmanlarının tasarım ve imalatında uzmanlaşmış ve bugün uluslararası düzeyde rekabet edebilecek bir seviyeye ulaşmıştır.

[Projeler için Tıklayınız.](#)

/ [@ozkanlar.oms](#)

İletişim Bilgileri

Adres	ASO I. O.S.B. 5. Kısım Anadolu Cad. No: 7 06930 Sincan / Ankara / Türkiye
Telefon	903123860560
E-posta	iletisim@ozkanlargrup.com
Web	https://www.ozkanlarmakine.com.tr
Sektörler	-
Faaliyet Alanları	TÜNEL MAKİNELERİ, VİBRASYONLU ÇAKICILAR, BETON POMPALARI VE YEDEK PARÇALARI, SONDAJ MAKİNELERİ

Ürün Portföyü

ÖZKANLAR MAKİNA

0 ürün

1/1 ürün sayısı

Ürün Listesi

ÖZKANLAR MAKİNA

PALME MAKİNA



![(./././Content/Upload/Resimler/Ekran Alıntısı - Copy 34.PNG)

Palme Makina, kurulduğu 1996 yılından bugüne farklı duruşu ve çizgisiyle iş ve inşaat makinaları sektöründe ülke ve dünya sahnesinde saygın oyuncular arasında rol almaya devam etmektedir.

Gerçekleştirdiği Ar-Ge yatırımlarının desteğini ve gücünü arkasına alan **Palme Makina** kullanıcılarının hizmetine sunduğu 6 farklı ürün grubu ve 129 model ile 2008 yılında İmder'in ilk yerli üretici üyesi olmuştur.

Ankara, İstanbul Anadolu Yakası, İstanbul Avrupa Yakası ve İzmir Bölge Müdürlüklerinin yanı sıra Türkiye genelindeki yaygın satış noktası ve mobil servis ekipleriyle kullanıcılarının her zaman yanında ve yakınında olan Palme Makina, 5 kıtada 50'den fazla ülkeye ihracat gerçekleştirmektedir.

Satış Sonrası Hizmetler

Yoğun arge çalışmalarının sonucunda üretimini gerçekleştirdiği ürünlerinin kalitesine olan güveni sunduğu yaygın satış sonrası hizmet ağıyla perçinleştiren Palme Makina kullanıcılarının ve bayilerinin her zaman en yakınında olmaya devam etmektedir.

Ankara, İstanbul Anadolu Yakası, İstanbul Avrupa Yakası ve İzmir Bölge müdürlüklerinde bulunan Satış Sonrası Hizmet noktalarının yanı sıra Gezici Servis Ekipleriyle ürünlerinin bakım ve onarımını gerçekleştiren **Palme Makinanın** servis noktalarına ulaşmak ve gezici servis hizmetinden faydalanmak için bölge müdürlükleri ve merkezimizle iletişime geçebilirsiniz.

![(./././Content/Upload/Resimler/instagram saydam logo.png) /[palmemakina](https://palmemakina.com/)

İletişim Bilgileri

Adres	Atisan San.Sit.Abdulhalik Renda Cad. No:25 Ostim/ANKARA
Telefon	903123851753
E-posta	info@palmemakina.com
Web	https://palmemakina.com
Sektörler	-
Faaliyet Alanları	KAR ÜFLEME(ROTATİF) MAKİNESİ, ASFALT KESME MAKİNALARI, DEMİR KESME-BÜKME MAKİNALARI, PERDAH MAKİNALARI, YOL SİLİNDİRLERİ, KOMPAKTÖR, BETON VİBRATÖRÜ, IŞIK KULESİ, AYDINLATMA BALONU

Ürün Portföyü

PALME MAKİNA

0 ürün

1/1 ürün sayısı

Ürün Listesi

PALME MAKİNA

ÖZKARA HİDROLİK MAKİNA



Şirket Profili

40 yılı aşkın tecrübesi ile 2002 yılında yeni bir kurumsal kimlik kazanan ÖZKARA HİDROLİK MAKİNA SANAYİ ve TİCARET LİMİTED ŞİRKETİ müşteri memnuniyetinden aldığı güçle yoluna devam etmektedir.

Şirketimiz OSTİM' de 2000M2 toplam kapalı alana sahip olup merkez bina, servis binası ve üretim binası olarak faaliyetlerini her geçen gün artan kadrosu ile sürdürmektedir.

Şirketimiz iş makinesi sektörüne 3 farklı departmanda hizmet vermektedir.

Hidrolik Departmanı:

İlk kuruluş tarihinden itibaren iş makinelerine ait hidrolik parça denilince akla gelen firmamız her geçen yıl geliştirdiği stoku ile Türkiye'nin her noktasına Hidrolik Pompa, Dişli Pompa ve Hidrolik Motor Yedek Parçaları temini yapmaktadır.

Hidrolik Departmanımız, dünyanın önde gelen iş makinesi markalarına ait yedek parçaların satışı ve servisi alanında hizmet vermekte olup, yurt dışından ithal ettiğimiz gerek orijinal, gerekse yan sanayi parçaları Türkiye'deki kullanıcılara sunmaktadır.

Türkiye'nin pek çok noktasında ve yurt dışında inşaat, madencilik ve benzeri sektörlerde yer alan mobil makinelerde, tedarikini yapmış olduğumuz parçalar güvenle kullanılmaya devam etmektedir.

Stoklarımızda BOSCH, REXROTH, LİNDE, KAWASAKİ, LİEBHERR, DANFOSS, SAUER, KOMATSU, VOLVO başta olmak üzere pek çok dünya markasına ait ürünleri ve muadillerini bulabilirsiniz.

Üretim Departmanı:

Üretim departmanımız talaşlı imalat konusunda 40 yılı aşkın tecrübesi ile müşteri istekleri doğrultusunda özel üretilmiş ekipman, yedek parça imalatlarını sürdürmektedir. 2013 yılında tamamlanacak fabrika binamız ile üretim bandını genişleterek seri üretime geçilecek ve müşterilerimize en iyi kaliteyi daha hesaplı sunma şansı elde edilecektir.

ISO9001 belgeli üretim atölyemiz, her yıl gittikçe artan oranlarda üretim yapmakta olup, makine parkımıza eklenen yeni tezgahlarla her gün biraz daha güçlenmektedir. Üretimlerimizde müşteri ihtiyacının en verimli ve en uygun fiyatlı bir biçimde kaliteden ödün vermeden üretilmesi esas alınmaktadır.

Türkiye iş makinesi sektörünün ihtiyaçları doğrultusunda piyasadan gelen arz dikkate alınarak yaptığımız ürünler yoğun ilgi görmektedir. Türkiye'de üretilmemiş ürünleri yerlileştirmeye yönelik ürünler imal eden departmanımız bu bağlamda öncü olmayı kentine her zaman hedef edinmiştir.

Makine Departmanı:

Benpar firmasını satın alarak oluşturulan makine departmanımız Çukurova ve İhimer iş makineleri İç Anadolu Bölge bayi ve yetkili servisi olarak faaliyetlerine devam etmiştir. 2012 yılı itibarı ile tüm bayilik sözleşmeleri, tek taraflı fesh edilerek distribütörlük görüşmelerine başlanmıştır. Firmamız İtalya menşeli FARESİN telehandler, EUROCOMACH mini ve midi ekskavatör, mini yükleyici, mini damper ve MDB jumbo değişebilir ataşmanlı robotların Türkiye deki temsilciliklerini yürütmektedir. Aynı zaman d...

İletişim Bilgileri

Adres 100. Yıl Bulvarı No: 80, Ostim ANKARA

Telefon 903123542733 / 905332801070

E-posta info@ozkarahidrolik.com

Web <https://www.ozkarahidrolik.com>

Sektörler -

Faaliyet Alanları DİŞLİ, HİDROLİK SİLİNDİR, YÜRÜYÜŞ AKSAMLARI, CER, MAKARA, İSTİKAMET, TAŞIYICI KEÇELERİ, BAKIM ONARIM, İŞ VE TARIM MAKİNALARI, TRAVERS DEĞİŞTİRİCİ, TALAŞLI İMALAT, HİDROLİK-PNÖMATİK, PROJE ÜRETİMİ, YEDEK PARÇA

Ürün Portföyü

ÖZKARA HİDROLİK MAKİNA

1 ürün

1/1 ürün sayısı



Travers Değiştirici

ASE MAKİNA



ASE siva makinelerini yerli olarak üreten ilk firmadır. 1996 yılında kurulan ASE, dünyadaki teknolojik gelişmeleri yakından takip etmiş, kendisini geliştirmiş ve bugün sektörde Türkiye'nin en büyük firması konumuna erişmiştir.

Siva ve şap makineleri sektöründe Türkiye'deki en büyük üretim alt yapısına sahip olan ASE, siva/harç/şap karıştırma, pompalama ve püskürtme sistemleri alanında elli çeşide yakın makinenin üretimini yapmaktadır.

Üretiminde kaliteye büyük önem verdiği için, makinelerini Türkiye şantiye şartlarına ve uluslararası standartlara uygun üretmektedir. ISO 9001:2008, CE, GOST-R gibi kalite belgelerine sahip olan ASE, yerli üretici olarak Türkiye pazarında lider ve öncü konumdadır.

"İthal etmiyoruz, ihraç ediyoruz" sloganıyla ASE, Avrupa ülkeleri başta olmak üzere 40'tan fazla ülkeye ihracat yapmakta, dünyanın dört bir yanında Türk Malı imajını layıkıyla temsil etmeye çalışmakta ve uluslararası bir marka olma hedefine doğru yürümektedir.

ASE, "esas işimiz satışla başlar" ilkesini benimseyerek, satış sonrası hizmete büyük önem vermektedir. Türkiye'nin birçok bölgesinde servis birimleri ve servis alt yapısı ile müşterilerinin taleplerine kısa sürede cevap vermekte ve hızlı çözümler üretmektedir.

Siva ve şap pompası yedek parçalarında Türkiye'nin en büyük ve en kapsamlı stok çeşitlerine sahip olan ASE, sürekli ve ucuz yedek parça teminiyle de müşterilerinin memnuniyetini hep ön planda tutmaktadır.

ASE Makine, [Rokamat](#) yüzey işleme makinelerinin Türkiye ve Orta Doğu ülkelerinin tek distribütörüdür.

 / [asemakine](#)

İletişim Bilgileri

Adres	Saray Mah. Aksoy Cad. No:29 Kazan / ANKARA
Telefon	903122565633 / 905448824012
E-posta	info@asemakine.com
Web	https://www.asemakine.com
Sektörler	-
Faaliyet Alanları	-

Ürün Portföyü

ASE MAKİNA

1 ürün

1/1 ürün sayısı



Hazır Sıva Makinesi

KAYAHAN



![(../..../Content/Upload/Resimler/Ekran Alıntısı - Copy 17.PNG)

1970'li yıllarda **KAYAHAN**, hidrolik alanında 20 yıllık tecrübeye sahip bilinen bir aktördür. Talebe bağlı üretim yapılması stratejisi benimsendiğinden oldukça geniş bir ürün yelpazesi oluşmuştur: hidrolik pres, hidrolik pompa, çelik konstrüksiyon, maden direkleri, kaynaklı roller, v.b. üretimlerini de gerçekleştirmiştir.

KAYAHAN ülkemizin ilk seri atölye tipi pres üreticisidir. **KAYAHAN**'da, 2000 yılına kadar 10.000 adet civarında özel amaçlı ya da atölye tipi hidrolik pres üretilmiştir. Örneğin Türkiye'nin köklü kuruluşlarından Makine Kimya Endüstrisi Kurumu'na top mermi presi, roket mermi presi, dinamit kapsül presi, elektrikli füyve presi, gaz maskesi presi gibi 70 adet üzerinde farklı özel amaçlı pres tasarlanmış ve üretilmiştir.

1975'de **KONSANTAŞ** Konya Döküm Makine Sanayi ve Ticaret A.Ş. bünyeye katılmış ve **KAYAHAN Grup**'a dönüşmenin ilk adımı atılmıştır. Artık döküm de yapabilmektedir. Su ve yangın vanalarını, döküp işleyerek Türkiye'de ilk defa **KAYAHAN** üretmiştir. Bu vanalardan 60 mm'den 500 mm'ye kadar değişik ebatlarda yılda 10.000 adet üretim kapasitesine ulaşmıştır.

1980'lerde Türkiye'nin büyük demir çelik işletmelerinden olan İskenderun Demir Çelik İşletmeleri ve Ereğli Demir Çelik İşletmeleri için Türkiye de ilk defa 180 tonluk Pik ve 250 tonluk Curuf Pota arabaları **KAYAHAN** tarafından üretilmiştir. Böylece demir çelik sektörüyle tanışan **KAYAHAN**, artık yeni bir sayfa açmıştır. Demir çelik fabrikaları için 1980'li yıllarda **KAYAHAN**, Türkiye'de duşlu masa rollerini de ilk kez üretmeye başlamış ve 1990'ların sonlarına kadar da üretimine devam etmiştir.

1990'lı yıllar aynı zamanda demir çelik fabrikaları için hidrolik silindirlerin üretilmeye başlandığı yıllardır. Bununla birlikte demir çelik sektörü için yurt dışına ilk hidrolik silindir ihracatı 1992'te yapılmıştır.

2000'den itibaren diğer üretimler terk edilerek sadece hidrolik silindir üretimine odaklanılmıştır. Aynı zamanda 2000 yılında ISO 9001 kalite standardının koşullarını yerine getiren **KAYAHAN**, ISO 9001:2000 sertifikasını almaya hak kazanmıştır.

2016 yılında Kayahan Hidrolik Makina Endüstri ve Ticaret A.Ş.'nin **KONSANTAŞ** Konya Döküm Makine Sanayi ve Ticaret A.Ş., **HİDROTUR** Hidrolik Silindir Makine Metalürji ve Maden Sanayi Ticaret A.Ş. ve **KAYAHAN İç ve Dış Ticaret A.Ş.**'den oluşan **KAYAHAN Grup**, Türkiye'deki en büyük boyutsal kapasiteye sahip hidrolik silindir üreticisidir. 1,8m çap veya 23m boya kadar honlama kapasitesi ile **KAYAHAN A.Ş.**'de üretilen hidrolik silindirlerin, ısı işlem hariç, sert krom kaplama, honlama, derin delik delme, kaynak gibi tüm üretim süreçleri kendi bünyesinde gerçekleştirilmektedir. Uzun yıllardır sert krom kaplama konusunda uzmanlaşmış olan Kayahan A.Ş. 2015 başı itibarı ile krom-nikel kaplama da yapabilmektedir. Firma, 21 bin metrekare kapalı olma üzere 73 bin metrekarelik alanda faaliyetini sürdürmektedir.

Firmanın uzmanlık alanı, ağır sanayide kullanılan, özel amaçlı ve büyük ebatlı, müşteriye özel dizayn edilmiş ve üretilmiş endüstriyel hidrolik ve pnömatik silindirler üretmektir. Avantajı, makina parkının büyük ebatlı silindirleri aynı anda çok sayıda üretebilmesidir. Farkı ise kaliteyi kontrol altında tutabilmek için imalat ve montaj sırasında yüzde 100 kontrol yapmasıdır.

İletişim Bilgileri

Adres	Büyük Kayacık OSB Mah. 21 Nolu Sok. No: 1 Selçuklu - KONYA
Telefon	903322497200 / 905322146945
E-posta	kayahan@kayahan.com
Web	https://www.kayahan.com
Sektörler	-
Faaliyet Alanları	HİDROLİK SİLİNDİR

Ürün Portföyü

KAYAHAN

0 ürün
1/1 ürün sayısı

Ürün Listesi

KAYAHAN

MAZAKA



Hakkımızda

Mazaka İş Makinaları Ltd. Bir [Mazaka Grup](#) şirkettir.

Mazaka,

Dünyanın sektöründe önde gelen şirketlerinden olan Mazaka, Yaratıcı tasarımcı kimliği ve kullanıcı memnuniyeti odaklı servis anlayışı ile müşterilerine son teknoloji çözümler sunar.

Evinize sağ salım ulaşmanıza yardımcı oluyoruz

Mazaka'nın hedefleri:

- Sektöründe dünyanın lider şirketi olmak,
- Dünyanın önde gelen müşteri odaklı şirketlerinden biri olmak,
- Yarının yeni nesil çözümlerini sağlamak,
- Faaliyetlerini daima çevreyi koruma ilkesi ile gerçekleştirmek,

Daha temiz bir hava solumanıza yardımcı oluyoruz.

2002 yılında kurulan Avrasya Forklift olarak kurulan, ilk üretimini 2011 yılında gerçekleştiren şirket, 2016 yılında Mazaka İş Makineleri adını almıştır. Yılda 200 adet in üzerinde makine satışı yapmaktadır.

Sevdiklerinizle her zaman iletişim halinde kalmanıza yardımcı oluyoruz

Mazaka, Dünya genelinde faaliyet göstermektedir. ABD, Avrupa Birliği, Orta doğu, Avustralya ve Afrika önde gelen pazarlarıdır. Akıllı çözümler üretmek nosyonu ile daha iyi bir gelecek için çok çalışan Mazaka, Softbooster destek yazılımları ile donatılan MW Serisi Kazık Çakma Makineleri, MP Serisi Solar Panel temizleme Makineleri, MSK Serisi Solar Saha hizmet Makineleri ile sektöründe öncü bir konumdur. 2023 yılına kadar Tarım ve Forklift sektöründe ilerlemeyi hedefleyen Mazaka, Özel Hizmet Makineleri ile spesifik müşteri ihtiyaçlarına da cevap verecektir.

Daha yeşil bir dünyada yaşamanıza yardımcı oluyoruz.

Mazaka mühendisleri, her müşteri için özel çözümler sunma yeteneğine sahiptir. Mazaka, faaliyet gösterdiği tüm ortamlarda paydaşlar için değerler yaratma hedefi ile kendini gerçekleştirmektedir. Bu temel organizasyon kültürü Mazaka'nın varoluş ögesidir. Mazaka için global değişim trendleri anlamak, yorumlamak ve hizmetlerine yansıtmak yönetim önceliğidir.

Mazaka, 2002 yılında başlayan değerler yaratma yolculuğu hız kesmeden, kaynaklarını en verimli şekilde kullanarak devam etmektedir.

![(./././Content/Upload/Resimler/instagram saydam logo.png) / [mazakaheavyindustry](#)

İletişim Bilgileri

Adres	Organize Sanayi Böl. 2. cad. No: 42 Melikgazi - Kayseri / Türkiye
Telefon	903523114418 / 905338114101
E-posta	info@mazaka.eu
Web	https://www.mazaka.eu
Sektörler	-
Faaliyet Alanları	VİBRASYONLU ÇAKICILAR

Ürün Portföyü

MAZAKA

0 ürün
1/1 ürün sayısı

Ürün Listesi

MAZAKA

ALPIN MAKİNE



1926'dan beri süregelen bir aile şirketi olan Alpler Ziraat'in bir uzantısı olarak 1998 yılında kurulan [Alpin Makine](#); ürettiği makinelerle sektöründe öncü kuruluş olarak hizmet vermektedir. Tarım traktörleri ithalatı ve satışı alanındaki faaliyetlerini, zaman içerisinde iş makineleri sektörüne kaydırarak, 2008 yılında mini yükleyici imalatına başlayan Alpin Makine; ürettiği mini taşıyıcılar, belden kırmalı LHD yükleyiciler, mini yükleyiciler ve ataşmanları ile sektöre, pratik çözümleri en uygun fiyatlarla sunmaktadır. Basitlik ve sağlamlık üzerinde durularak, tüm detayların hesaplandığı, tasarımlarımlarıyla sektördeki diğer firmalardan kendini ayıran Alpin Makine, çalışması zor küçük alanlar için geliştirdiği iş ve maden makineleriyle zor işleri kolay kılmakta ve efektif çözümler sunmaktadır.

İletişim Bilgileri

Adres	29 Ekim Mah. İzmir-Aydın Cad. No:7 Torbalı - İZMİR
Telefon	902328539099 / 905323146565
E-posta	info@alpinmakine.com
Web	https://www.alpinmakine.com
Sektörler	-
Faaliyet Alanları	İŞ VE TARIM MAKİNALARI, MADEN MAKİNELERİ, ASFALT KESME MAKİNALARI

Ürün Portföyü

ALPİN MAKİNE

2 ürün
1/1 ürün sayısı

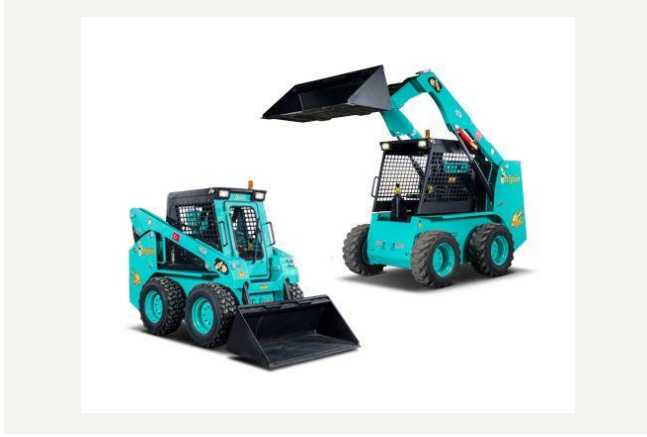

Mini Yükleyici (Skid Steer Loader)



Mini Yükleyici Atışmanları (Skid Steer Loader's Attachments)

CE-KA SERT KROM

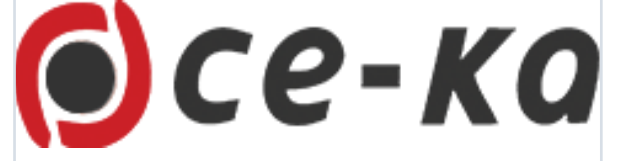

Ce-Ka İç ve Dış Tic. Ltd. Şti yılların verdiği tecrübe ile sizlere hizmet vermek için kurulmuştur. Yaptığı yatırımlarla firma olarak kendini en son teknoloji, son sistem kaliteyle ve modern makine parkıyla ülke sanayimize hizmet vermekteyiz.

Ce-Ka İç ve Dış Tic. Ltd. Şti. tecrübeli kadrosuyla sizlere daha kaliteli ve daha ivedi şekilde ürün üretmek için buradayız.

Ce-Ka İç ve Dış Tic. Ltd. Şti. Yüksek kalitede hidrolik silindir, kromlu boru ve kromlu mil imalatı konusunda 2004 yılında Ankara'da Ostim Org. San. Böl. gerçekleştirdiği ürünleri yurt içi ve yurt dışı bölgesinde bütün dünya ülkelerine satışa sunmaktadır.

Firmamızı sürekli geliştirip yenileyerek ve en düşük üretim maliyetleri ile çalışarak, üretim gücümüzü arttırmayı ve bunları yaparken de kaliteden asla ödün vermeden yaptığımız ürünler konusunda kendimizi her yıl daha yeni makine parkuru konusunda yenileyip, yedek parça konusunda yenilikler getirerek müşterilerimize en son teknoloji ile ürünler sunmaktayız.

İhtisaslaşmayı ilke edinen şirketimiz konusunda uzman kadrosu ile müşterilerimiz tarafından istemiş olduğu ürünlerin talaşlı imalatı, yüzey sertleştirilmesi (indüksiyon), taşlanması (istenilen toleransta) ve sert krom kaplanması istenilen ölçü ve ebatlarda hidrolik silindir, krom kaplı boru, krom kaplı mil imalatı yapılmaktadır. Firmamız tarafından yapılan ürünlerin en son teknoloji ile ölçümleri yapılıp ve en son kontrolleri yapıldıktan sonra müşterilerimize sunulmaktadır.

Teslimatta hazır hale gelen her türlü malzeme hiçbir uzaklık ve yakınlık göz ardı edilmeksizin itinalı bir şekilde paketlenerek siz değerli müşterilerimize teslimat yapılmaktadır.

Eğer şimdi sizde seri, hızlı, kaliteli ve miktarlı hizmetten yanaysanız, dinamik, ekibimiz ölçülebilir performansla sizlere müşteri memnuniyetini önermekte olup bizimle birlikte çalışmak bir ayrıcalıktır. Sizde kaliteli üründen yanaysanız Ce-Ka İç ve Dış Tic. Ltd. Şti. olarak buradayız.

Müşteri memnuniyetini üretim felsefesine dönüştüren Ce-Ka yüksek kalite ve memnuniyet standartlarındaki üretimi ile sektörün aranan ve tercih edilen firmasıdır.

 [/cekahydraulic](https://www.cekasertkrom.com.tr/)

İletişim Bilgileri

Adres	İvedik Organize Sanayi Bölgesi, Özpetek Sanayi Sitesi 1394.sok (eski 609. Sk.) No.: 40 - 42 OSTİM - ANKARA
Telefon	903123951805 / 905327005001
E-posta	info@cekasertkrom.com.tr
Web	https://www.cekasertkrom.com.tr
Sektörler	-
Faaliyet Alanları	KROM KAPLAMA, HİDROLİK SİLİNDİR

Ürün Portföyü

CE-KA SERT KROM

4 ürün
1/1 ürün sayısı



KROMLU BORU



HİDROLİK LİFT



TALAŞLI İMALAT



YÜZEY SERTLEŞTİRME (İNDÜKSİYON)

İREN MAKİNA



İREN MAKİNA kuruluşundan bu yana başarı ile sunduğu ve geliştirdiği hizmetler sayesinde yerel, bölgesel ve ulusal düzeyde önemli başarılarla adını yazdırmış ve ülke ekonomisine büyük katkılar sağlamıştır. Bu başarının ve gelişimin arkasında nitelikli insan kaynağımız, bilgi birikimimiz ve güvene dayalı iş ilişkilerimiz yer almaktadır. İşbirliği içerisinde olduğumuz tüm kurum ve kuruluşlarla tesis etmiş olduğumuz karşılıklı güven, çalışma anlayışımızın en önemli değerini oluşturmaktadır. Güvene dayalı güçlü ilişkilerimizin bundan sonraki süreçte de tüm paydaşlarımız ile sürdürülmesi en önemli gayretimiz olacaktır.

Kalite Politikalarımız

Verdiğimiz hizmetlerde tüm yasal gereklilikleri yerine getirerek, müşterilerimizin hizmet ve kullanımına sunmak, Ürün ve hizmet kalitesini sürekli arttırarak; global çapta rekabet edebilir ürünleri yerli üretim avantajı ile piyasaya sunmak, Müşteri memnuniyetini arttırmak için; son teknoloji ürünleri yine son teknoloji test yöntemleri ile test ederek, sürekli iyileştirmeyi hem amaç hem de araç haline getirmek, Kalite politikası ve hedeflerinin tüm şirket bünyesinde benimsenmesi için gerekli çalışmaları yaparak, çalışan eğitimlerini organize etmek, Sürekli iyileştirmeyi şirketin her alanında en önemli hedef haline getirmek, en temel kalite politikamızdır.

Ürün çeşidi ve kalitesini tüketici beklentileri ve istekleri doğrultusunda yönlendirmek,

Yürürlükte olan yasalar çerçevesinde hareket etmek ve maksimum düzeyde duyarlı olmak,

İstihdamı arttırmak, insana yatırım yapmak, çalışanlarımızı eğitmek, iş memnuniyetini sağlamak ve motivasyonu arttırmak,

Tüketici memnuniyetini ön planda tutmak,

Uluslararası standartlarda üretim ve dağıtım hizmeti sağlamak,

Kurum kültürünün oluşmasını sağlamak,

Takım çalışmasına önem vermek,

Tüketicilerimizin isteklerini karşılayacak kalitede ürünleri, rekabet ortamının gerektirdiği maliyette üretmek ve zamanında teslim etmek, çalışanlarımızın sürekli gelişme bilinci içerisinde, işlerini ilk seferde tam ve doğru şekilde, sıfır hata hedefleyerek yapmaları temel görev ve sorumluluklarıdır.

[DİJİTAL KATALOG İÇİN TIKLAYINIZ.](#)

/ [@irenmakine](#)

İletişim Bilgileri

Adres İVOGSAN EMİNEL SAN.SİT. 1122.CAD. 1472.SOK. NO:15 YEMİMAHALLE/ANKARA

Telefon 903123950089 / 905075627775

E-posta irenmakina@gmail.com

Web <https://www.irenmakina.com>

Sektörler -

Faaliyet Alanları PROJE ÜRETİMİ, BİMS VE MERMER KESME MAKİNALARI, SONDAJ MAKİNELERİ, HİDROLİK-PNÖMATİK, DIŞLI

ALPEM FİLTRE HİDROLİK



Alpem Filtre Hidrolik 1996 yılında faaliyetine başlamıştır. Firmamız kurulduğu tarihten itibaren kaliteli ürünler sunma vizyonundan taviz vermeden bugünlere ulaşmıştır. Günümüzde müşterilerimizin tüm makine parkı için filtreleme sistemleri sunup yakıt ve hidrolik sıvıları filtrasyonu sistemleri sağlamaktayız. Bu sene içinde gittiğimiz yeniden yapılanma süreci ile büyüyen iş yerimizde genişleyen kadromuzla her zaman olduğumuzdan daha iyi bir şekilde müşterilerimize hizmet ediyoruz. Yeniden yapılanma sürecimizde firmamız Parker markasının hidrolik hortum ve bağlantı elemanlarının da bayiliğini almış ve yeni şubemizde Parker Store konsepti ile bu ürünler için hizmet vermeye başlamıştır.

Süregelen 20 yıllık süreç içerisinde firmamız filtrasyon ürünleri üzerine ciddi bir ilerleme kaydetmiş, bunun yanında rakipsiz bir stok seviyesine ulaşmıştır. Deneyimlerimiz ve geniş stok seviyemiz müşterilerimizin ihtiyaçlarını minimum süre içerisinde giderebilmekteyiz.

2017 yılı içerisinde hidrolik hortum ve bağlantı elemanları distribütörü olmuştur. Yeni adım attığımız bu sektörde ilk çalışmalarımız bu konuda uzman kişilerden eğitimler almak oldu. Eğitimler ve kadromuza katılan profesyonel çalışanlarımız neticesinde müşterilerimize eksiksiz bir hizmet sunabilmekteyiz. Süreç içerisinde oluşturduğumuz güçlü stoğumuzun desteğiyle uygun ürünleri en kısa süre içerisinde müşterilerimize teslim edebilmekteyiz.

![(../..../Content/Upload/Resimler/instagram saydam logo.png) /alpemfiltrehidrolik

İletişim Bilgileri

Adres	Abdulkadir Geylani Caddesi No : 12 Ostim - ANKARA
Telefon	903123859730
E-posta	alpem@alpem.com.tr
Web	https://www.alpemfiltre.com
Sektörler	-
Faaliyet Alanları	BAKIM ONARIM, RAKOR, KAUCUK VE PLASTİK ÜRÜNLER, KAPLİN, HİDROLİK HORTUM

Ürün Portföyü

ALPEM FİLTRE HİDROLİK

3 ürün

1/1 ürün sayfası



Filtre



Hidrolik Hortum



Pnömatik Hortum

TURALI GROUP



MİSYONUMUZ

Dünya'nın her bölgesinden müşterilerimizin bulunduğumuz sektörlerle ilgili beklentilerini istikrarlı ve ileri kalite anlayışımızla, kullandığımız modern teknolojilerle, müşteri ve çalışanlarımıza odaklı, sahip olduğumuz değerleri sürekli koruyarak, çevreye karşı olan sorumluluklarımızı gözeterek ve sürekli büyüme hedefimiz doğrultusunda üretim ve hizmetlerimizle en iyi şekilde karşılamak.

VİZYONUMUZ

Kendini her anlamda sürekli olarak geliştirmeye odaklı, üretim ve hizmet kalitesini sürekli artıran, uluslararası kalite standart ve imajına sahip, ülke ekonomisine katkıda bulunan bir şirket yapısı ile kendi sektöründe önce yurtiçinde sonra küresel düzeyde lider konumuna ulaşmak ve bunun sürekliliğini sağlamak.

ŞİRKET POLİTİKAMIZ

Turalı Grup olarak tüm bilgi ve birikimlerimizi kaliteye yansıtarak müşteri odaklı çalışmalarımıza devam etmekteyiz. Faaliyet alanlarımız ham malzemeden son tüketime kadar devam etmekte ve tüm çalışma alanlarımızda son teknolojinin gerektirdiklerine göre üretim yapmakta ve verimli satış politikasını uygulamaktayız. Üretim alanında birkaç farklı ülkede ortak çözümlerle ortaklığı ile çalışmalarımıza devam ederken , aynı zamanda hassas kalite düzeyine sahip ürünlerimiz ile geniş bir yelpazede faaliyetlerimizi sürdürmekteyiz...

Birden farklı alanda üretimini devam ettiren firmamız metal endüstrisi , makine sanayi , hortum sanayi , hidrolik setörü , medikal sanayi , teknik ve yurt dışı danışmanlık üzerine ağırlık vermektedir. Her bir üretim sahasında en önemli özelliğimiz "Tüm çalışmalarımızın size güç olarak yansımalarıdır". Firma portföyümüzde hem üretim hem de ticaret merkezi olarak Türkiye, Çin , Tayvan , Almanya ve Azerbaycan' da irtibat noktalarımız ve üretimhanelerimiz ile gelişme açık bir portföyde sizler ile birlikte büyümeye devam eden bir grafik sunmaktayız.

Satış politikamız oluşturulurken en önemli nokta distribütörlükler olmuştur. Her bölgede varolmak isteyen şirketimiz çözüm ortaklarıyla her bölgeye ulaşmayı hedeflemiştir. Şeffaf bir yapı eşliğinde sizler için en iyi çözümü sunmak ve gücünüze güç katmak için varolmaya devam edeceğiz...

![(../../Content/Upload/Resimler/instagram saydam logo.png) /turaligroup

İletişim Bilgileri

Adres	Ostim Mah. Ahi Evran Cad. No:134, Yenimahalle Ankara / TÜRKİYE
Telefon	903123851575
E-posta	info@turaligroup.com
Web	http://www.turaligroup.com
Sektörler	-
Faaliyet Alanları	ÇELİK KONSTRÜKSİYON, HİDROLİK SİLİNDİR, HİDROLİK HORTUM

Ürün Portföyü

TURALI GROUP

0 ürün
1/1 ürün sayısı

Ürün Listesi

TURALI GROUP

ANDROMEDA MAKİNA



Adsız.png

ANDROMEDA, müşterilerinin ihtiyaçlarını ve beklentilerini anlayıp, onlara müşteri tatminini tesis edecek şekilde müşteri beklentilerini aşan kaliteli ürün ve hizmetler sağlayarak müşterilerinin en değerli tedarikçisi olmaya söz vermiştir.

Yaptığımız işlerin her alanında kalite ve sürekli iyileşme her bir çalışanımızın sorumluluğudur.

ANDROMEDA Yönetim Sistemi, kalite, müşteri memnuniyeti ve sürekli iyileşmeye olan bağlılığımızı yansıtır ve etkinliğinin sağlanması için kalite hedefleri belirlenerek gözden geçirilir.

Vizyonumuz;

Ülkemiz makina imalat sanayisi üretim teknolojilerine ve nihai ürün teknolojilerine yenilikçi teknikler kazandırarak milli teknoloji ve milli üretim ile ülkemizin seçkin üreticisi olmak, milli teknolojimiz ile ürettiğimiz ürünlerimizi dış pazarlarda hak ettiği üst seviyelere yükseltmektir.

Misyonumuz;

Makine üretiminde üniversite sanayi işbirliği ile yeni teknolojileri üretimlerimize dahil ederek, akademik bakış açısı ile ticari bakış açısını birleştirerek yenilikçi, teknolojsi yüksek, ihtiyaç ve sorun çözümü odaklı ürünler üreterek firmamızın değerleri ile ülkemizin milli değerlerini üretimlerimize yansıtmaktır.

[/ andromedamakina](#)

İletişim Bilgileri

Adres 1233.SOK. NO:69 OSTİM/ ANKARA

Telefon 903125032943 / 905337049365

E-posta info@andromedamakina.com

Web <https://www.andromedamakina.com>

Sektörler -

Faaliyet Alanları ASFALT KESME MAKİNALARI, KIRMA ELEME TESİSLERİ-BETON SANTRALLERİ-ASFALT PLENTLERİ, BETON SANTRALLERİ, KIRMA ELEME TESİSLERİ, KARIŞTIRICI KAZANLAR, ÇİMENTO SİLOSU, KIRICILAR, ELEKLER, BUNKERLER, ASFALT PLENTLERİ, ARAÇ ÜSTÜ EKİPMANLAR, ARAÇÜSTÜ EKİPMANLARI, DAMPER, DİNGİL, DORSE, ŞASE VE KASA İMALATI, TAMBUR, KONVEYÖR BANT, ÇELİK KONSTRÜKSİYON, ÖZEL AMAÇLI İŞ MAKİNESİ, İŞ VE TARIM MAKİNALARI, MADEN MAKİNELERİ, KAR ÜFLEME(ROTATİF) MAKİNESİ, PROJE ÜRETİMİ, HİDROLİK SİLİNDİR, BAKIM ONARIM, KOVA VE ATAŞMANLAR

Ürün Portföyü

ANDROMEDA MAKİNA

6 ürün
1/1 ürün sayısı



Figüre Makinası



Greyder Faltmix (Asfalt Kazıma ve Karıştırma Makinası)



Soğuk Asfalt Paketleme Tesisi



Zemin Stabilizatörü Serme Makinası (Çekilir Tip)

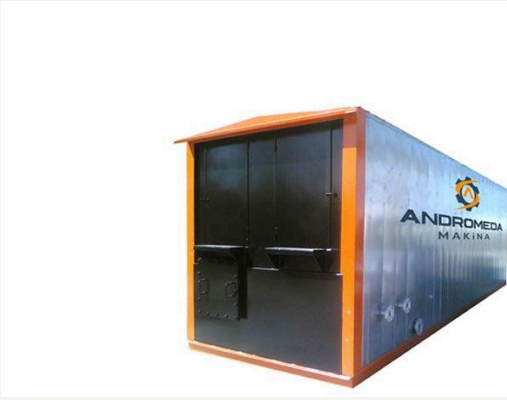

Varil Eritme Ünitesi (Isıtma)



Bitüm Tankları

TAMSAN KOMPRESÖR



![[Adsız3.png]]([## TAMSAN KOMPRESÖR SANAYİ TİC. A. Ş.](https://mail.google.com/mail/u/0?ui=2Markdig.Syntax.Inlines.HtmlEntityInlineik=62590d7f62Markdig.Syntax.Inlines.HtmlEntityInlineattid=0.1Markdig.Syntax.Inlines.HtmlEntityInlinepermmmsgid=msg-a:r-5079363658993980010Markdig.Syntax.Inlines.HtmlEntityInlineth=19222c2f2f1fb0fdMarkdig.Syntax.Inlines.HtmlEntityInlineview=fimgMarkdig.Syntax.Inlines.HtmlEntityInlinefur=ipMarkdig.Syntax.Inlines.HtmlEntityInlinesz=s0-l75-ftMarkdig.Syntax.Inlines.HtmlEntityInlineattbid=ANGjdJ-3V-4oDd7Jm39LdAGouDeGR39PF3F6Tt8ZfikP4z9cwoUARrLUZSodUQA-s0KYBNUulcatHoTKKbGPhxstjzkIHOrcojBEZmJILPei4x6sp1G310NH6dg4QhwMarkdig.Syntax.Inlines.HtmlEntityInlinedisp=embMarkdig.Syntax.Inlines.HtmlEntityInlinerealattid=ii_m1g2i9b40)![[../Content/Upload/Resimler/tamsan.jpg]]</p></div><div data-bbox=)

Şirketimiz, 1980 yılında Başkent Ankara'da kurulmuş olup, hava kompresörleri imalatı yapmak üzere üretim hayatına başlamıştır. İlk yıllarda pistonlu tip kompresörlerin imalatı yapılmış olup yine o yıllarda üniversal tezgahlar, imalatı yapılan parçalar, teknolojinin hızla gelişmesi ile yerini (CNC) bilgisayar kontrollü tam otomatik tip tezgahlara ve otomasyonel sistemlere bırakmıştır.

Tamsan yeni yatırımları ile 8000 m²'lik yeni ve modern fabrikasında sektördeki talepleri en hızlı ve en kaliteli şartlarda üretmektedir. Basınçlı hava sektöründeki gelişmelere paralel olarak vidalı tip kompresörlerin üretimine başlanmıştır.

Şu anda, dünyada kullanılmakta olan ve büyük kabul gören vidalı tip kompresörler ile ürün yelpazesi iki misline çıkartılarak, toplamda 60'tan fazla değişik tip ve seçenekte, kullanıcıya değişken alternatifleri seçebilme imkanı verilmiştir. Üretimimizde ; 350 Lt/dk.' dan başlayan atölye tipi tank üstü pistonlu kompresörlerden, 43700 Lt/dk. (43 m³/dk.) kadar değişik tiplerde elektrik motorlu sabit ve dizel motorlu seyyar modeller üretilebilmektedir.

Yurt geneline dağılmış olan geniş bir servis ve satış sonrası hizmet ağı sayesinde kullanıcıya çok kısa sürede ulaşabilme imkanı sağlanmaktadır. Kalite Yönetim şekillerinden TSEK ve Uluslararası kalite sertifikası olan ISO 9001 Belgesi alınarak kalite belgelendirmesi yapılmıştır. Avrupa kalite normlarına göre üretim yapan firmamız CE Belgesini de kalite standardına dahil etmiştir. Firmamız başta İngiltere, İsrail, Rusya, Suudi Arabistan olmak üzere çeşitli ülkelerde ihracat faaliyeti gerçekleştirmekte olup, birçok ülkede satış ve bayi ağını geliştirmeye devam etmektedir.

Dünya pazarlarına, çeşitli yurtdışı fuar organizasyonlarına ürünlerimiz ile katılarak, kalite, çeşit, adet, fiyat ve satış sonrası hizmetlerimizi sunarak uluslararası pazarda bir marka olarak var olduğumuz ve her platformda yarışabilecek seviyede olduğumuz bir Türk markası olarak kanıtlanmıştır.

Hedefimiz, yurtiçi ve yurtdışı pazarlarında etkinliğimizi her gün bir adım daha arttırarak, ülkemizin ekonomik gücünün gelişmesine katkıda bulunmaktır.

![[../Content/Upload/Resimler/instagram saydam logo.png]] / [tamsancompressor](https://www.tamsan.com.tr/)

İletişim Bilgileri

Adres	Ostim Mahallesi, 100. Yıl Blv No:50, 06374 Ostim Osb/Yenimahalle/Ankara
Telefon	903123546622
E-posta	tamsan@tamsan.com.tr
Web	https://www.tamsan.com.tr
Sektörler	-
Faaliyet Alanları	-

Ürün Portföyü

TAMSAN KOMPRESÖR

0 ürün

1/1 ürün sayısı

Ürün Listesi

TAMSAN KOMPRESÖR

STC CİVATA SANAYİ ve TİCARET

Kaliteli Civatalar Kaliteli Somunlar

SANAYİ TİCARET

Sanayi Ticaret 1988 yılında, iş ve inşaat makinalarına kaliteli civata ve bağlantı elemanları temin etmek amacıyla Ankara Ostim'de kurulmuştur. Kurucularımızın iş makinaları konusunda geçmiş bilgi birikimleri ve deneyimleri, müşterilerimizin ihtiyaçlarının doğru olarak tespit edilmesi ve ihtiyaçlarına uygun çözümlerin kısa zamanda üretilebilmesi imkânını vermektedir.

Kurulduğu tarihten günümüze, yüksek kaliteli civatalar konusunda faaliyet gösteren Sanayi Ticaret, bu amaçla sadece yurtiçinden değil, yurtdışından da civata, somun ve diğer bağlantı elemanlarını temin etmektedir.

Çalıştığımız yerli imalatçılar arasında MA-PA Civata, Norm Civata, Tekelioğlu Civata, Çetin Civata, ASB Civata gibi sektörün önde gelen kuruluşları yer almaktadır.

Yurt dışı tedarikçilerimiz arasında Varvit (SBE), Bontempi, Vibo, Lobo, VSP vb. üreticiler yer almaktadır.

Kendi İmalatımız

İvedik OSB'de yer alan atölyemizde sıcak dövme civata imalatımız devam etmektedir. Özel ölçü ve/veya temininde günlük çekilen civataların imalatıyla müşteri ihtiyaçları kısa sürede karşılanabilmektedir.

Adrese Gönderim Hizmetleri

Türkiye'nin neresinde olursa olsun müşterilerimizin gerek adreslerine gerekse de şantiyelerine kargo veya nakliye ambarı yoluyla gönderim yapılabilmektedir.

İletişim Bilgileri

Adres	1169. Sokak (Eski 1. Sokak) Armağan Pasajı No: 102/B 06370 Ostim /ANKARA
Telefon	903123541955
E-posta	info@stccivata.com
Web	http://sanayicivata.com
Sektörler	-
Faaliyet Alanları	BAKIM ONARIM, CİVATA

Ürün Portföyü

STC CİVATA SANAYİ ve TİCARET

0 ürün

1/1 ürün sayısı

Ürün Listesi

STC CİVATA SANAYİ ve TİCARET

ANDOKS İŞ MAKİNALARI



Andoks Makine | Andoks Makine

ANDOKS, iş ve inşaat makinaları, inşaatlar, şantiyeler, taş ocakları, maden ocakları gibi kazı, yükleme, taşıma ve kırma işlemlerinin yapıldığı tesislerde sıkça yer almaktadır. Firmamızda, bu makinalara ait ataşmanların ve özel amaçlı ekipmanların tasarımları ve imalatları yapılmaktadır.

İmalatını yaptığımız ürünlerin kapasite hesapları ve dayanım hesapları ürünün kullanılacağı nokta göz önüne alınarak, müşterilerin de istekleri doğrultusunda her ürün için yeniden yapılmaktadır. İş makinaları çok amaçlı kullanıldığı için kullanılan ataşman sayısı oldukça fazladır. Firmamızda en çok kullanılan ürünler seri olarak üretilmekte iken spesifik olarak istenen ürünlerde tasarım ve müşteri onayı süreci ile tamamen işe özgü ürünler tasarlanıp üretilmektedir. İş makinalarının kullanıldığı işlemlerde (hafriyat, kazı, inşaat vb.) ataşmanın direk temasta olduğu malzemelerin sertlik ve aşındırıcılık değerlerinin bilinmesi, kullanılacak ataşmanın malzeme seçimi ve dayanım hesaplarının yapılması açısından son derece önemlidir.

Çok sert ve aşındırıcı malzemede çalışan ataşmanların malzeme ile temas eden bölgelerinde aşınmaya mukavim malzemeler kullanılmaktadır. Aşınma derecesine bağlı olarak kullanılan aşınmaya karşı mukavim malzemelerin sertlik değerleri, üründen ürüne farklılık göstermektedir. Örneğin aşırı derecede aşındırıcı özellikli malzemelerde kullanılan ataşmanlarda temas yüzeyleri 500 Brinell sertliğinde çelik ile kaplanırken kısmen daha hafif aşındırıcılık değerlerinde 400 Brinell sertliğinde çelik kullanılmaktadır. Eğer aşınma miktarı belirlenen değerlerin altında olursa temas yüzeylerinde çekme mukavemeti 520 çelikler kullanılmaktadır. ![(../..../Content/Upload/Resimler/instagram saydam logo.png) / [andoxofficial](#)

İletişim Bilgileri

Adres	1232. Sokak (eski 40. Sokak) No:18 Ostim/Ankara
Telefon	903123860370 / 905493272600
E-posta	info@andoksmakine.com
Web	https://www.andoksmakine.com
Sektörler	-
Faaliyet Alanları	KOVA VE ATAŞMANLAR

Ürün Portföyü

ANDOKS İŞ MAKİNALARI

1 ürün

1/1 ürün sayısı



EXCAVATOR KOVALARI

BNG MÜHENDİSLİK HİDROLİK SİLİNDİR



image.png

Adsız.png

BNG Mühendislik Hidrolik Silindir Mak. San. Ve Tic. LTD. ŞTİ. 2013 yılında Ankara Ostim'de 350 m² kapalı alan üzerine kurulmuştur. 2017 yılında artan üretimi karşılamak amacıyla kapasite artırımına giderek kapalı üretim alanını 1100 m²'ye çıkarmıştır. Şirketin kuruluş amacı iş makineleri ağırlıklı olmak üzere iç ve dış piyasaya hidrolik silindir üretimi yapmaktır. Bunun yanında iş makineleri için pim ve burç gibi diğer yedek parçaların imalatlarını da yaparak piyasada yaygın olarak bulunan iş makinelerinin yedek parça stoklarını elinde bulundurmakta, projeye özel kişinin isteğine bağlı hidrolik silindir tasarımları yaparak teknik konularda müşterilerine yardımcı olmaktadır. BNG Mühendislik Hidrolik Silindir Mak. San. Ve Tic. LTD. ŞTİ. yurt içi ve yurtdışında 200' e yakın şirketle çalışmakta ve her geçen gün müşteri portföyünü büyötmektedir.

İletişim Bilgileri

Adres	Adres: Ostim Organize Sanayi Bölgesi 1234 cadde (Eski 57. Sokak) No: 144 -146 Ostim / ANKARA 06370
Telefon	9003123858651 / 905324640191
E-posta	info@bng.com.tr
Web	https://www.bng.com.tr
Sektörler	-
Faaliyet Alanları	PİM-BURÇ, PROJE ÜRETİMİ, HİDROLİK SİLİNDİR

Ürün Portföyü

BNG MÜHENDİSLİK HİDROLİK SİLİNDİR

1 ürün

1/1 ürün sayısı

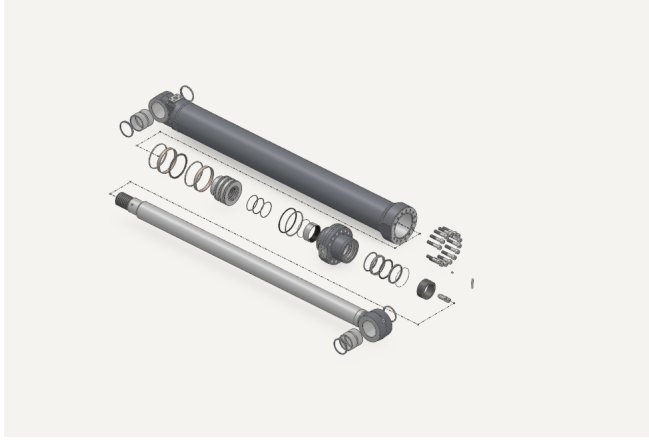

OEM ve özel tasarım hidrolik silindirler

ÜNTEL KABLoları



Türkiye ve Avrupa'nın seçkin kablo üreticilerinden biri olan [ÜNTEL Kabloları A.Ş.](#) 1972 yılında başta kauçuk kablo imalatı yapmak üzere kurulmuştur. En önemli değerlerinden biri olan müşteri memnuniyeti odaklı ürün ve hizmet anlayışı ile Dünyanın önde gelen kablo üreticileri arasına girmeyi hedefleyen [ÜNTEL Kablo](#), ürünlerini 6 Kıta, 65 ülkede pazara sunmaktadır. 2010 yılında yapımı tamamlanan yeni üretim tesisi ile 32.000 m²'si kapalı, toplam 43.000 m² alanda faaliyet göstermektedir. Tüm ayrıntılar düşünülerek tasarlanan bu tesis son teknoloji yüksek hızlı makinelerle donatılmış ve sektöründe benzeri olmayan bir bilgi işlem altyapısına sahiptir. Kauçuk, PVC, PUR, Halojen-free ve eşdeğer elastomer kompond teknolojilerine hakim olan Üntel kablo, gemi, offshore, maden gibi tecrübe gerektiren endüstriyel alanda 15.000'in üzerinde ürün çeşitliliğine sahiptir. Yılda 4.000 ton Compound ve 3.000 ton bakır inceltme üretim makineleri ile yaklaşık 14.000 ton/yıl bakır işleme kapasitesine sahiptir. Üretim felsefesi olarak Tam Zamanında Üretim (JIT) ile üretim hızını ve müşteri memnuniyetini artırdığı gibi gereksiz maliyetleri de ortadan kaldırarak fiyat avantajı sağlamaktadır.

150'ye yakın mavi, 35'den fazla beyaz yakadan oluşan, alanında uzmanlaşmış güçlü kadrosu ile müşteri taleplerini ve beklentilerini, buldukları ülke standartları ve sektörel ihtiyaçlar çerçevesinde de değerlendirerek çözümler sunar. Yaptığı araştırma ve geliştirme çalışmaları ile standart bir kaliteyi yerleştirmek yerine, daha iyi ve kaliteli olmak için sürekli iyileşmeyi hedeflemektedir. Bu faaliyetler sonucunda diğer üreticilere de dolaylı olarak yön veren [ÜNTEL Kablo](#), son teknoloji ölçüm ve test ekipmanları ile donatılmış rakipsiz bir kalite laboratuvarına da sahiptir. Bir çok belgelendirme ve standart kuruluşu tarafından tanınan laboratuvarı, sektörde bir çok üretici tarafından da kullanılmaktadır.

Eğer siz de üstün kaliteli ürün ve hizmet arıyorsanız, [ÜNTEL](#) her zaman hizmetinizdedir.

[İndirme Merkezi İçin Tıklayınız.](#)

[Sertifikalar İçin Tıklayınız.](#)

[/ @untelcable](#)

İletişim Bilgileri

Adres	Demirciler Köyü, Makine OSB, 6.Cadde No:4 41455 Dilovası/KOCAELİ
Telefon	902627229330 / 905301555361
E-posta	info@untel.com.tr
Web	https://www.untel.com.tr
Sektörler	-
Faaliyet Alanları	-

Ürün Portföyü

ÜNTEL KABLOLARI

0 ürün
1/1 ürün sayısı

Ürün Listesi

ÜNTEL KABLOLARI

SKYMIX BETON SANTRALLERİ



Adsız3.png![(../../Content/Upload/Resimler/Ekran Alıntısı - Copy 45.PNG)

[SKYMIX BETON SANTRALLERİ](#), sektörde 20 yıllık tecrübeli kurucularıyla Ankara Ostim'de 1000 m2 ve Ankara Saray'da 4000 m2 üretim tesislerinde beton santralleri, geri dönüşüm tesisleri, özel tasarım makineler, talaşlı imalat ve silo üretimi ile faaliyete başlamıştır.

ISO 9001 Kalite Güvence Sistem belgesine sahip olan [SKYMIX BETON SANTRALLERİ](#), GOST sertifikası ile sürekli kendisini geliştirmeyi ve beton santrali imalat ve kurulumunda profesyonelleşmeyi hedeflemiştir.

Tasarım, parça imalat ve temini, komple üretim kalitesi ve işçilik, montaj, çalıştırma, eğitim ve satış sonrası teknik servis hizmetlerindeki kalitesi ile müşteri odaklı çalışma anlayışı [SKYMIX BETON SANTRALLERİ](#) isminin ülkemiz sınırlarını aşmasını sağlayacaktır.

[SKYMIX BETON SANTRALLERİ](#)'nde üretim çeşitli aşamalarla son derece titiz çalışmalar sonucu gerçekleştirilir. Onaylanan müşteri talepleri proje bölümüne aktarılır, uzman proje ekibi tarafından siparişler için tasarım çalışmaları yapılır, teknik hesaplar ve imalat çizimleri tamamlanır. İmalat aşamasında, malzeme giriş kontrolünden başlayarak, kesim-büküm kontrol, imalat kontrol, kaynak kontrol, boya kontrolleri titizlikle yapılmaktadır.

İmalat süreci; Kaynaklı imalat, Talaşlı imalat, boya ve otomasyon sistemi olmak üzere dört temel bölümden oluşmaktadır.

[SKYMIX BETON SANTRALLERİ](#)'nde üretim kalitesi, tamamen sertifikalı kaynakçılar tarafından yapılan kaynaklar ile kumlama sonrası titizlikle yapılan boyama işlemi, her türlü beton üretiminde yüksek verim ve istenilen kalitedeki karışım alınacak şekilde tasarlanmış tek veya çift millî mikserler ve SCHNEIDER (PROKSER) teknolojisinin kullanıldığı otomasyon sistemi ile sağlanır.

/ [@skymix.tr](#)

İletişim Bilgileri

Adres	Saray Mahallesi Keresteciler Sanayi Sitesi 19 Sokak No:16 Kahramankazan / Ankara
Telefon	903123859058 / 905334356404
E-posta	export@skymix.com.tr
Web	https://www.skymix.com.tr
Sektörler	-
Faaliyet Alanları	BETON SANTRALLERİ

Ürün Portföyü

SKYMIX BETON SANTRALLERİ

0 ürün

1/1 ürün sayısı

Ürün Listesi

SKYMIX BETON SANTRALLERİ

HİDROEKOL MÜHENDİSLİK



2013 yılında faaliyetlerine başlayan genç ve dinamik firmamız [Hidroekol](#), yıllarca mobil ve endüstriyel alanda elde ettiği tecrübeyi, hızlı ve güçlü çözümler sunarak sektöre taşımaktadır.

Ostim Organize Sanayi sitesinde 2300 m²lik kapalı alanda bulunan [Hidroekol](#), hidrolik konusunda uzmanlaşmış personeli ile, müşterilerin ihtiyaçlarını belirleyerek, bu ihtiyaçlara göre hidrolik pompa-motor ve valf satışı, bu ürünlere ait yedek parça satışı, imalat ve tamir bakım hizmetleri sunmaktadır.

Bunun yanı sıra, dış servis hizmetleri ile de aradığınız çözüm ortağınızdır.

Bünyemizde bulunan test ünitemiz ile her marka hidrolik pompa ve motorun revizyon ve bakım işlemlerinin yanı sıra, test işlemleri de yapılmaktadır. Sektörde alternatif çözümler sunarak, her zaman müşteri memnuniyetini ön planda tutan firmamız, bu konuda en iyi hizmeti, en doğru zamanda ve en uygun şartlarda yapmayı hedeflemiştir.

İletişim Bilgileri

Adres	Serhat Mahallesi 1123. Sok No:3/1 Yenimahalle / ANKARA
Telefon	903123953510 / 905327149477
E-posta	info@hidroekol.com
Web	https://hidroekol.com
Sektörler	-
Faaliyet Alanları	-

Ürün Portföyü

HİDROEKOL MÜHENDİSLİK

4 ürün

1/1 ürün sayısı



Hidrolik Dişli Pompa Ve Motorlar



Radyal Hidrolik Pompa Ve Motorlar



Paletli Tip Pompa Ve Motorlar



Orbit Motorlar Ve Direksiyon Beyinleri

VIMPO YOL MAKİNALARI



Vimpo Kurumsal

Vimpo Viskoz Mayi Pompa Sanayi Ticaret Taahhüt Ltd. Şti, 1997 tarihinde, Büyük Sanayi Sitesinde kurulmuştur. 2007 yılında; Ostim Organize Sanayi Bölgesi 1234. Sokak No: 2-4-6 adresine taşınarak, sektörün ihtiyaçları doğrultusunda ve üretim artışına paralel olarak çalışma alanını 1230 m2 kapalı alana çıkarmış ve faaliyetlerini burada sürdürmeye devam etmektedir.

Vimpo, mevcut yatırımlarını artırarak, kaynaklarını ve çabalarını bu alanda yoğunlaştırarak, yakın zamanda Türkiye çapında Mobil Mıdır Serici, Asfalt Distribütörü ve Mayi Pompa üretimi konusunda önde gelen firmalardan birisi olmayı hedeflemiş ve bu hedefini de gerçekleştirmiştir.

Vimpo; Asfalt Distribütörü, Relay Tank, Çatlak Dolgu Makinası, Kendi Yürür Mıdır Serici, Mıdır Serici (Damtrak), Çekilir Tıp Bakım Distribütörü, Yol Süpürgesi, Omega Çakma Makinesi, Tuz Serici, Kar Bıçağı ve yanı sıra Asfalt Pompası, Kızgın Yağ Pompası, Asfalt Vanası, Küresel / Konik Vana, Asfalt Plent yedek parçaları, imalatı ile bu tür ürünlerin, tamir ve bakımını yapmaktadır.

İletişim Bilgileri

Adres	Ostim Organize Sanayi Bölgesi 1234. Sokak (Eski 57. Sokak) No: 2-4-6 Yenimahalle - Ankara Türkiye
Telefon	903123548509 / 905301439099
E-posta	vimpo@vimpo.com
Web	https://www.vimpo.com.tr
Sektörler	-
Faaliyet Alanları	-

Ürün Portföyü

VİMPO YOL MAKİNALARI

5 ürün
1/1 ürün sayısı



Kendi Yürür Mıdır Serici



VAD5400 Oransal Asfalt Distribütörü



Relay Tank



Çatlak Dolgu Makinası



Yol Süpürgesi

ÖZTEKNİK REKOR HİDROLİK



Adsız3.png

Çalışanlarımız, müşterilerimiz, ürün ve hizmet tedarikçilerimizden oluşan sosyal paydaşlarımızla kurumsal ve toplumsal sorumluluğumuz bilinciyle kendimizi geliştirmek ve hep daha iyisini sunmak.

21.yüzyılın değişen pazar koşulları, müşteri tercihleri ve rekabetçi ortamda kaliteyi ön planda tutarak ürettiğimiz ürünlerde ve sunduğumuz hizmetlerde, öncü ve saygın bir kuruluş olmanın verdiği bilinçle sektörde hep öncü olmak ve örnek alınan bir firma olmak.

Tüm ürünlerimiz ve hizmetlerimiz deneyimli kadromuzun, tasarım/planlama, üretim, tedarik, montaj ve bakım aşamalarında sıkı denetim ve çalışması ile ortaya çıkar. Kaliteli hizmet ve müşteri memnuniyeti esastır.

Planlanan zamanda yetiştirilen üretim ve tedarik süreçleri ile kaliteli hizmet ve ürün üretirken müşterilerimizin işlerine odaklanmalarını sağlıyoruz.

Tasarım, üretim, tedarik ve satış sonrası desteğimizle talep edilen ürünü sadece zamanında yetiştirmekle kalmıyoruz en iyi kaliteyi sunuyoruz.

Yüksek teknoloji kullanarak malzeme kalitesi ile birlikte üretim ve tedarik aşamasında da tüm faktörleri değerlendirerek kaliteden ödün vermeden üretiyoruz.

İletişim Bilgileri

Adres	İvedik Organize Sanayi Bölgesi 1471. Cadde No:2 Yenimahalle/Ankara
Telefon	903123952578 / 905302878104
E-posta	bilgi@ozteknikrekor.com.tr
Web	http://www.ozteknikrekor.com.tr
Sektörler	-
Faaliyet Alanları	-

Ürün Portföyü

ÖZTEKNİK REKOR HİDROLİK

4 ürün

1/1 ürün sayısı



ORFS Somunlu Tapalar



UNF Perde Geçis Nipeli



Çelik Tel Örgülü Düz Teflon Hortum



UNF Kör Somunlar

ÖZÇELİKLER SSH



Markdig.Syntax.Inlines.HtmlEntityInlineZMarkdig.Syntax.Inlines.HtmlEntityInlineELİKLER SSH İş ve İnşaat Makineleri
KMarkdig.Syntax.Inlines.HtmlEntityInlinemelenmesi

Temelleri 1975 yılında atılan Özçelikler Hidrolik, 40 yılı aşan yolculuğunda, değişimin ve yeniliğin hep bir adım önünde giderek Türkiye'nin önde gelen hidrolik silindir üreticilerinden biri haline geldi. Tüm faaliyetlerini uluslararası standartlara uyum ve gelişim amacını gözetken Özçelikler Hidrolik, ülkesinde yakaladığı başarıyı 50 farklı ülkeye ihracat yaparak, dünyada da yakalama hedefine adım adım ilerlemektedir.

İletişim Bilgileri

Adres	Ostim OSB Mah. 1200 Cad. No: 40-44 Yenimahalle / ANKARA
Telefon	903123545050
E-posta	info@ozceliklerssh.com
Web	https://www.ozceliklerhidrolik.com.tr
Sektörler	-
Faaliyet Alanları	-

Ürün Portföyü

ÖZÇELİKLER SSH

3 ürün

1/1 ürün sayısı



DAMPER TELESKOBİK SİLİNDİRLERİ VE HİDROLİK EKİPMANLARI

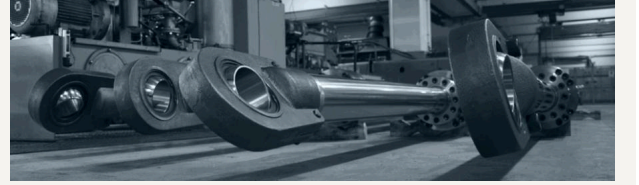

ENDÜSTRİYEL



MOTOR GREYDER

A GRUP MAKİNA



![(./././Content/Upload/Resimler/agrup makine.jpg)

A GRUP MAKİNA, Türkiye'de bir ilki gerçekleştirerek yurt dışında yaygın olmasına rağmen ülkemizde pek bilinmeyen ve yapılmayan 'Reman Parça' veya diğer tanımıyla 'Revizyonlu Parça' konusunda bir adım atmıştır.

Birçok kompenantlardan oluşan iş makineleri (ekskavatör, yükleyici, dozer vs.) makine sahiplerine belirli bir zaman sonunda veya süresinde ciddi masraflara yol açabilmektedir. Bu parçaların yenisiyle değiştirilmesi yüksek maddi külfet getirmekte veya bakımının yapılması uzun zaman alabilmekte, bu da iş kaybına sebep olmaktadır. Bu sorunlara istinaden kurulan A GRUP MAKİNA firması, iş ortaklarının bu sektördeki geçmiş 30 yıllık tecrübeleriyle birlikte müşterilerine garantili iş makinesi yedek parça satışını 'Reman ve Revizyonlu Yedekler' başlığı altında sunmaktadır. Firma, gerekli revizyonu ve yenilemesi yapılmış, gerekli testlerden geçmiş bu parçaları, belirli garanti koşulları altında ve uygun fiyatlarla satışını gerçekleştirmektedir.

Firmanın Reman olarak satışa sunduğu iş makineleri parçaları genel olarak ;

Cer Kule Şanzımanı,

Diferansiyel,

Dizel Motorlar

dan oluşmaktadır. Ayrıca firma, Türkiye'de bu sektörde ilk olmak üzere Motor Test Merkezi'ni kurmuştur. Satışa sunduğu

motorların testini bu merkezde eğitilmiş teknik personeliyle gerçekleştirmekte olup, bu sektöre de motor test hizmeti vermektedir.

İletişim Bilgileri

Adres	Aşağı Yahyalar Mh. Mehmet Akif Ersoy Cd. No: 10/A Yenimahalle/ANKARA
Telefon	903123853535 / 905337402121
E-posta	info@agrupmakina.com
Web	https://www.agrupmakina.com
Sektörler	-
Faaliyet Alanları	-

Ürün Portföyü

A GRUP MAKİNA

0 ürün
1/1 ürün sayısı

Ürün Listesi

A GRUP MAKİNA

NİDA ENDÜSTRİYEL ELEKTRONİK



NİDA ENDÜSTRİYEL ELEKTRONİK LTD. ŞTİ. (FİNİŞER SERVİSİ)

Firmamız Endüstriyel Elektronik alanında faaliyet göstermektedir. Ağırlıklı olarak Asfalt ve Beton Finişerlerinin elektronik içerikli parçalarının tamir ve servis hizmetini vermektedir. Duyarga, Multiplex, Bigsonic ski, Ultrasonic helezon otomatikleri, yan kumandalar, dijital ana ve yan kumandaların tamirleri yapılmaktadır. Laboratuvarımızda tamiri yapılan bu cihazların hepsi için özel test cihazları mevcuttur. Tamiri yapılan cihazlar teste tabi tutularak finişer üzerinde çalışıyormuş gibi test edilir (Isı ve vibrasyon dahil). Asfalt ve Beton Finişerlerinin servis, bakım, onarım hizmetlerini veren Firmamız; Türkiye'nin tamamında ve Yurt dışında, Müşterilerimizin yerinde, servis hizmeti vermektedir.

Finişer anakartlarının tamir hizmetini Ankara merkez servisimizde vermekteyiz. Özel ve sıradışı iş makinelerinin elektronik arızalarında makineye özel tek üretim ve çözüm üretilmektedir. Profesyonelleşmiş ve kurumsallaşmış Firmalara profesyonel, elektronik ve lojistik hizmet vermekteyiz. Unutmayın ki; Şantiyenizde finişeriniz arızalandığında sadece aşçınız çalışır, bütün işçileriniz yatar !

Servis hizmeti içeriği, verilen ülkeler ve hizmet verilen markalar aşağıda sıralanmıştır. Firmamızdan Finişer Servis hizmeti almak isteyen Firmalar İletişim Sayfasındaki numaralardan veya mail adreslerimizden Bize 7/24/365 gün ulaşabilirler.

![(../..../Content/Upload/Resimler/twitter logo saydam.png) / @finiserservis

İletişim Bilgileri

Adres	İvedik OSB 1354. Cad. Fora İş Merkezi No: 138/131 Ostim / ANKARA
Telefon	903123951508 / 905326369305
E-posta	info@nidaelektronik.com.tr
Web	http://www.nidaelektronik.com.tr/tr/1
Sektörler	-
Faaliyet Alanları	-

Ürün Portföyü

NİDA ENDÜSTRİYEL ELEKTRONİK

5 ürün
1/1 ürün sayısı



Finişer Servisi



İronwell Multiplex Scanner



İronwell Ultrasonik Helezon Otomatığı



İronwell Kot Duyargası



YEDEK PARÇA

TORKSAN



Adsız3.png

Torksan Tork Konvertör Sanayi, iş makinaları, ağır vasıtalar, kaya kamyonları, savunma sanayi araçları, bakhoe loderler, forklift vb araçlar için Tork Konvektör üretimi ve revizyonu yapmak için temelleri Sayın Demir Ali Polat (75) tarafından 1990 yılında atılmıştır. O yıllarda kullanıcıların yedek parça bulma zorlukları nedeni ile iş makinalarının bir çok değişik aksam ve yedek parçasını üretmeye başlayan firmamız son yıllarda Tork konusunda uzmanlaşma kararı almıştır.

Firmamız 1990'larda, ilk olarak Finlandia'dan devletin İthal etmiş olduğu Lokomo AH132 Greyderlerin torklarının %100 yerli olarak üretimini yaparak Tork konusunda ilk üretimini yaptı. 2012 yılından sonra Tork konusuna özel bir ekip ayırdık ve özellikle Volvo iş makinaları için Tork Konvertörler geliştirmekteyiz.

/ [@torksanrpm](#)

İletişim Bilgileri

Adres	İvedik Mah. 1371. Sk. No: 1, Ağaç İşleri San. Sit., Yenimahalle-ANKARA-TÜRKİYE
Telefon	903123946335 / 905322116624
E-posta	export@torksan.com
Web	https://www.torksan.com
Sektörler	-
Faaliyet Alanları	-

Ürün Portföyü

TORKSAN

2 ürün
1/1 ürün sayısı

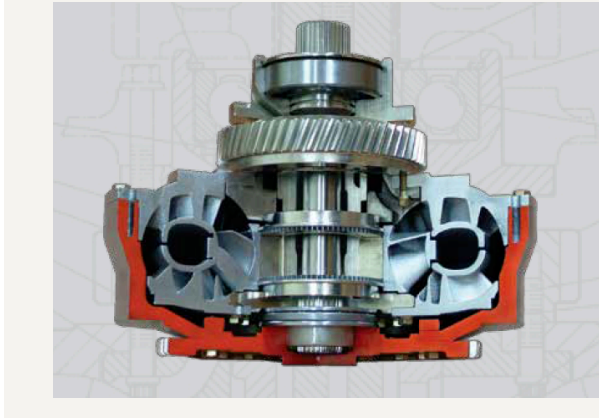

Tork Konvertör



Tork

TKS YEDEK PARA İŐ MAKİNALARI LTD. ŐTİ.



tk

TKS Makine; kurucularının 30 yılı aşkın tecrübesinden doğan inŐaat makineleri ve yer ekipmanlarının diferansiyel ve Őanzımanlarında size tavsiyeler ve çözümler sunan bir Őirkettir.

TKS paralarını , optimum performans ve üretkenlik için makinelerle mükemmel uyum içinde çalıŐmak üzere tasarlanmıŐtır.

TKS, müşterilerimizi çalıŐır durumda tutmak için üstün malzemeler ve titiz üretim süreçleri kullanır.

Bir inŐaat makinesine yatırım yaptığınızda, uygun fiyat kadar iyi servis, doğru paralara erişim ve ürünün kaliteli olması da önemlidir TKS makine olarak çok çeŐitli kaliteli ataŐmanlara sahibiz.

Yedek para konusunda yılların verdiĐi tecrübe ile günden güne üretim bandımızı genişletmekteyiz.

ZF Őanzıman ve diferansiyel yedek paralar üzerine uzmanlaŐtığımızdan sizlere Hyundai, Doosan, Daewoo, Case, John Deere, Liugong, XCMG, Çukurova, Hidromek, Faun, CNH, Terex, New Holland, Liebherr**, CAT, Volvo** makinaların yedek paraları konusunda hizmet sunmaktayız.

TKS, müşterilerine satış, servis, tamir - bakım departmanımız ve tecrübeli mühendis kadromuzdan oluşan üretim bandımız ile hızlı, güvenilir ve uygun fiyatlı çözümler üretmektedir.

İletişim Bilgileri

Adres Melih Gökçek Bulvarı 1364.Sokak, No: 23 İvogsan/ANKARA

Telefon 903123957985

E-posta info@tksmakina.com

Web <http://www.tksmakina.com>

Sektörler -

Faaliyet Alanları DİŐK VE PLEYT, CONTA-BALATA, YEDEK PARA, DİŐLİ, BAKIM ONARIM, İŐ VE TARIM MAKİNALARI, MADEN MAKİNELERİ

Ürün Portföyü

TKS YEDEK PARÇA İŞ MAKİNALARI LTD. ŞTİ.

6 ürün
1/1 ürün sayısı



4474 354 090 - KOVAN



4474 353 159 - CER KOVANI



4131 006 013 - İSTAVROS KUTUSU DOLU



4131 206 006 - DEFRANSİYEL KUTUSU



4131 302 098 - İSTAVROS KUTUSU



4143 316 075 - AYNA MAHRUTİ SET

IPT



IPT Akaryakıt Malzemeleri Ltd.Şti. | Ankara

Yarım asırdan bu yana, IPT, Pozitif Deplasmanlı pompa ve sayaç üretimi ve uygulamalarında liderdir. Daha önce İsmet Petrol olarak bilinen IPT, 1958'de kurulmuş, kendi alanında 63 senedir liderliğini korumuş ve kaliteli ve güvenilir ürünleri ile fark edilmiş ve kabul görmüştür.

IPT, kendi üretimi olan pozitif deplasmanlı pompa ve sayaçların, endüstri uygulamalarında en iyi ürün ömür/maliyet çevrimine sahip olduğu taahhüdünü vermektedir. Biz, ürettiğimiz pompa ve sayaçların ötesinde, ihtiyacınız olan teknolojiyi ürünlerimize yansıtmak istiyoruz. Bugün ürün çözümlerimiz birçok endüstri dalında güvenle kullanılmaktadır.

Ana üretim konumuz akaryakıt sayaçları ve pompaları, transfer setleri, dispenserler ve bu alanlardaki hizmetler olduğu halde, IPT ürünleri, kimyasal süreçler, rafine yakıtlar, petrol, yiyecek/gıda ve gezici araçlar gibi çeşitli endüstri dallarında da kullanılmaktadır. Bugün IPT, gücünü ve esnekliğini, müşterilerinin ihtiyaç ve beklentilerini anlamasından ve buna uyum sağlamasından almaktadır. Yıllar boyunca pazarın ihtiyacıyla paralel olarak ürün yelpazesi gelişmiştir. Bu, IPT'nin sizlerin özel uygulamaları için şahsi ve çeşitli ürünler ortaya çıkardığının bir göstergesidir.

Gerçekten iyi bir ürünle ortaya çıkmak, yeterli ve taze bilgi ve yenilikçi fikirler gerektirmektedir. Bunun en önemli kısmı müşterilerimizin ihtiyaç ve beklentilerini dinlemektir. Böylece neyin geliştirilebilir olduğunu ve neyin daha iyi çalıştırılabileceğini görebiliriz. Ancak bundan sonra sizin için büyük farklılık yaratabilecek yeni ürünler ya da iyileştirmeler yapabiliriz.

Dayanıklı IPT pompa/sayaç teknolojisi sadece gelişmiş ve yüksek teknoloji ile sağlanamaz, aynı zamanda satış sonrası acil çözümler ile, ürünün çalışma ömrü boyunca en az efor sarf edilerek bakım yapılması ile sağlanır. Bunun için IPT size tam ve gelişmiş hizmet seçenekleri sunar, buna PD ürünlerinizin kapsamlı bakımı da dahildir. Teknik yeterlilik, teknik bilgi, en hızlı kaynağa ulaşım ve benzersiz IPT müşteri hizmetleri, size, ürününüzden doğru ve en iyi randımanı almak için yeterli güveni sunar. IPT, 1997'de tüm firma faaliyetlerinde ISO 9001 sistemine geçen, 2008'de PD sayaçlar ve pompalar için ATEX belgesi, 2015 yılında ise MID sertifikasyonunu alan girişimci ve ilerici bir firmadır.

Kuruluşumuzdan miras kalan "İsmet Petrol Teknik", 2004 yılında kurumsal kimliğe bürünmemiz ile birlikte IPT ismi ve logosu olarak değiştirilmiştir.

Daha detaylı bilgi için bizimle temasa geçmekte tereddüt etmeyin. Biz, sizlerin değerli öneri ve yorumlarınızı almak için bekliyoruz.

Saygılarımızla...

İletişim Bilgileri

Adres	1. Organize Sanayi Bölgesi Türkmenistan Caddesi No.15 Sincan 06935 Ankara
Telefon	903124446478 / 905072997713
E-posta	export@ipt.com.tr
Web	http://www.ipt.com.tr
Sektörler	-
Faaliyet Alanları	-

Ürün Portföyü

IPT

0 ürün
1/1 ürün sayısı

Ürün Listesi

IPT

İNOKSEN



Adsız3.png

İNOKSEN 2008 yılında Makine İmalat ve Tasarım amaçlı olarak kurulmuştur.

- Fabrikamız İstanbul Yolu TAI Kavşağında 2000 m² kapalı Toplam 3500 m²dir.

Vizyonumuz

- Özgün ürünlere sahip ve küresel rekabet gücüne ulaşmış "dünya markası bir şirket" olmak.

Misyonumuz

- Müşterilerimize kaliteli, güvenilir ve yenilikçi hizmet sunmak;

Başarının, ancak müşteri beklentilerini karşılamak ile mümkün olduğunu benimseyen bir çalışma yapısı oluşturmak.

Etik İlkelerimiz

- İnoksen, bütün iş ve işlemlerinde kurumsal değerlerine ve iş ahlakına uygun davranmayı ana etik ilkesi olarak belirler. Tüm ilişkilerinde şeffaf ve adil olmaya özen gösterir ve hesap verebilirliği sorumluluk olarak kabul eder.
- Yönetici ve çalışanlarımız şirket menfaatlerini kendi çıkarların üzerinde tutar; tüm paydaşlara karşı sorumlu ve çevreye duyarlı davranır.

İletişim Bilgileri

Adres	Orhaniye Mahallesi 2074. Sokak No: 5/A 06980 Kahramankazan-Ankara
Telefon	903123861838 / 905323176308
E-posta	info@inoksen.com
Web	http://inoksen.com
Sektörler	-
Faaliyet Alanları	-

Ürün Portföyü

İNOKSEN

0 ürün
1/1 ürün sayısı

Ürün Listesi

İNOKSEN

MARİNİ MAKİNA



Adsız3.png

Fransa'nın İnşaat sektöründeki ilk aile şirketi

1957 yılında Clement Fayat tarafından kurulan ve yönetiminde oğulları Jean-Claude Fayat ve Laurent Fayat'ın yer aldığı Grup, Fransa'nın dördüncü inşaat & mühendislik grubudur ve inşaat & sanayi alanındaki ilk aile grubudur.

Fayat Group'un tasarım ve üretim faaliyetlerindeki yeterliliği ve kalitesi, onu yol yapım ekipmanları sektöründe dünya lideri yapmaktadır.(BOMAG GmbH)

FAYAT; hem inşaat hem de sanayi sektöründe, çevresel konulara karşı olan duyarlılığı ile çevre dostu bir şirket olduğunu birkez daha vurgulamıştır.

- Yüksek çevresel kalite(HEQ) ve pozitif enerji binalarının inşası.
- Foto-volkanik parklar ve plentlerin oluşturulması
- Eko-inovatif ekipmanların geliştirilmesi: asfalt plentleri, eko-modlu silindirler, doğal gaz ile çalışan yol süpürgeleri, vs.

Fayat Karışım Plentleri (FMP) kendi ana markaları ile dünya çapında hizmet vermektedir: MARINI, MARINI-ERMONT, SAE ve Terex yol yapım biriminin katılımıyla, BOMAG MARINI Latin America.

FMP Avrupa, Çin ve Güney Amerika fabrikaları ile artık tüm kıtalarda varlık göstermektedir.

İletişim Bilgileri

Adres	1.OSB Kırım Hanlığı Caddesi No:1 Sincan/ANKARA
Telefon	903123863322
E-posta	info@marini.com.tr
Web	https://www.marini.com.tr
Sektörler	-
Faaliyet Alanları	ASFALT PLENTLERİ

Ürün Portföyü

MARİNİ MAKİNA

0 ürün

1/1 ürün sayısı

Ürün Listesi

MARİNİ MAKİNA

OYMAN MAKİNA



OYMAN MAKİNA İş ve İnşaat Makineleri KMarkdig.Syntax.Inlines.HtmlEntityInlinemelenmesi

Oyman Makina, 1989 yılında H. Umran Oyman tarafından aile şirketi olarak Türkiye'de fındık üretiminin yoğun olarak gerçekleştiği bölgenin merkezi sayılabilecek şehir olan Trabzon'da kuruldu.

Gıda üretim endüstrinde faaliyet gösteren şirket, komple anahtar teslim fındık entegre tesisleri ve fındık kırma sistemleri üretmektedir. Ayrıca diğer kuruyemiş çeşitleri, çikolata, nugat hazırlama ve çeşitli meyveler için geniş ürün gamı içerisinde işleme makinaları mevcuttur. Belirtilen ürünler içerisinde kurutma, kavurma, ezme, kıyma, depolama ve taşıma uygulamaları yer almaktadır. Üretim grubu içerisindeki bütün ürünler "OYMAN" markası altında gerçekleştirilmektedir.

Şirket, müşterilerine talep ettikleri ürünü sağlamak ve üretimlerine en iyi şekilde yardımcı olmak için; tasarımdan son ürüne kadar titizlikle faaliyetlerini yürütmektedir. Ayrıca müşterilerine sunduğu daha iyi hizmetler sürdürebilmek için bu ürünler üzerinde Ar-Ge çalışmalarını sürdürmektedir.

Müşteri memnuniyetinin sürekliliği ve güvenilirliği için kaliteli üretime, ürün verimliliğine, temizlik ve gıdaya uygunluk şartlarına, ürün garantisine ve belgelerine, bakımına ve servislerine önem vermektedir.

Türkiye'de ilgili pazarında lider olan Oyman Makina, Trabzon'dan Dünya'nın birçok noktasına ulaşarak Dünya pazarında da önemli bir yere sahiptir.

İletişim Bilgileri

Adres	Arsin Organize Sanayi Bölgesi 61900 TRABZON
Telefon	904627112425
E-posta	oyman@oyman.com.tr
Web	https://www.oyman.com.tr
Sektörler	-
Faaliyet Alanları	BETON MİKSERİ YEDEK PARÇALARI

Ürün Portföyü

OYMAN MAKİNA

0 ürün

1/1 ürün sayısı

Ürün Listesi

OYMAN MAKİNA

YG Teknoloji



Adsız3.png

G Teknoloji, Ankara Başkent Organize Sanayi Bölgesinde 1800 m2 açık ve 1400 m2 kapalı alana sahip fabrikasında yüksek kalite pim, burç ve bunların yanı sıra savunma sanayi için özel üretim yapmaktayız.

Misyonumuz:

Müşteri memnuniyetini ana felsefe edinen YG Teknoloji, tecrübeli ve uzman kadrosu ile ülkesinin gelişmesini ana misyonu olarak benimsemiştir.

Vizyonumuz:

YG Teknoloji olarak vizyonumuz teknolojinin gereklerini yakından takip ederek günümüz en üstün teknolojisiyle yapılacak en kaliteli pim ve burçları yapmayı kendimize görev edinmekteyiz.

İletişim Bilgileri

Adres	Başkent Organize Sanayi Bölgesi 18. Cad. No:45 Temelli / Malıköy / ANKARA / TÜRKİYE
Telefon	903123957073
E-posta	info@ygteknoloji.com
Web	https://www.ygteknoloji.com
Sektörler	-
Faaliyet Alanları	PİM-BURÇ

Ürün Portföyü

YG Teknoloji

0 ürün
1/1 ürün sayısı

Ürün Listesi

YG Teknoloji

MAK-İŞ YEDEK PARÇA MAKİNA SAN. VE TİC.LTD.ŞTİ.



MAK-IS YEDEK PARCA LTD STI Stajyer İş İlanı - 17.05.2022

Mak-İş Ltd. Şti., 1978 yılından bu güne, iş makinaları yedek parça ithalatı, ihracatı ve üretimi üzerine yoğunlaşmış köklü bir kuruluştur.

Kurulduğu günden bu yana yaptığı atılımlarla sektörün geneline yön veren Mak-İş Ltd. Şti., tecrübeli ve dinamik teknik kadrosu, geniş stoğu ve mutlak müşteri memnuniyetini amaçlayan hizmetleri ile her zaman örnek teşkil eden bir şirket olmuştur.

Mak-İş Ltd. Şti.; müşteri odaklı çalışmanın, daima yenilikçi olmanın ve en kaliteli ürünleri en uygun fiyat ve esnek ödeme koşulları ile müşterileriyle buluşturmanın mükafatını, sürekli artan müşteri memnuniyeti ve dolayısıyla genişleyen pazar payları ile almaktadır...

İletişim Bilgileri

Adres	İVEDİK OSB MH. 1416. CD. NO:4 OSTİM, YENİMAHALLE
Telefon	903123956525
E-posta	info@mak-is.com
Web	https://www.mak-is.com
Sektörler	-
Faaliyet Alanları	YEDEK PARÇA, KOVA VE ATAŞMANLAR, PROJE ÜRETİMİ, ISIL İŞLEM, BAKIM ONARIM, MOBİL TAMİR-BAKIM ARAÇLARI

Ürün Portföyü

MAK-İŞ YEDEK PARÇA MAKİNA SAN. VE TİC.LTD.ŞTİ.

0 ürün

1/1 ürün sayısı

Ürün Listesi

MAK-İŞ YEDEK PARÇA MAKİNA
SAN. VE TİC.LTD.ŞTİ.

NÖRON MÜHNEDİSLİK MAKİNA



NMarkdig.Syntax.Inlines.HtmlEntityInlineron MMarkdig.Syntax.Inlines.HtmlEntityInlinehendislik Makine Ltd. Şti. | LinkedIn

Biz Kimiz

Biz, Nöron Mühendislik Makine Ltd. Şti. olarak Ankara'da yerleşik üretici bir işletmeyiz. 2015 yılından beri faaliyet göstermekteyiz. Makine, Enerji, Otomasyon, Savunma sektörlerinde projeler üretir ve hayata geçiririz. İçinde bulunduğumuz her projenin ilk aşaması olan tasarım basamağından son aşaması olan devreye alma kısmına kadar her safhasında yer alırız.

Neler Yaparız

Toz veya granül halindeki akışkanları (un, kepek, çimento, alçı, kalsit, kireç, karbon, kömür, nişasta, buğday, arpa, mısır, baklagiller, PVC tanecikler, sıcak kül vb.) yönetmek için sistem veya makineler yaparız. Faaliyetleri gereği toz halindeki veya granüllü akışkanlarla çalışan tüm işletmeler bizim müşterilerimiz arasındadır ve bizden bu malzemeleri depolamak, proses içinde bir noktadan diğer noktaya taşımak, dozajlamak, filtrelemek, paketlemek, sevk etmek üzere araçlara yüklemek için makineler tedarik ederler.

Silobas, Açık Kasa Kamyon, Gemi, Tanker Doldurmak İçin Yükleme (Dolum) Körükleri

Stok Sahaları İçin Yığın Oluşturma Teleskopik Şutları

Bigbag Doldurma veya Bigbag Boşaltma Üniteleri

Tartımlı veya Volümetrik Dozajlamalı Aktarma veya Doldurma Sistemleri

Depolama Siloları ve Silo Ekipmanları (Filtre, Emniyet Ventili, Seviye Ölçer, Bin Activator vb.)

Klapeler (Kelebek, Sürgülü, Pantolon , Yıldız Tip Rotary)

Ürünlerimizden bazılarıdır.

İletişim Bilgileri

Adres	Ostim OSB 1181. cadde No:42 Yenimahalle / ANKARA
Telefon	903123672571
E-posta	info@noronmuhendislik.com
Web	https://www.noronmuhendislik.com
Sektörler	-
Faaliyet Alanları	-

Ürün Portföyü

NÖRON MÜHNEDİSLİK MAKİNA

0 ürün

1/1 ürün sayısı

Ürün Listesi

NÖRON MÜHNEDİSLİK
MAKİNA

MATEKS MAKİNA SAN. VE TİC. A.Ş.



Adsız3.png

ATC-Mateks, DANA SPICER (eski adı CLARK HURTH) ve ZF PASSAU Ağır Ekipman Şanzıman ve Tork Konvertörleri için OEM Kalitede Yedek Parça tedariki yapmaktadır.

Ağır Ekipman Şanzımanları konusunda sahip olduğu 30 yılı aşkın bilgi birikimi ve tecrübesi ile ATC-Mateks hem kendi üretimi olan hem de OEM üreticilerden tedarik ettiği parçalarda müşterilerine en yüksek kaliteyi sunar.

Konusunda Global Lider olma hedefine emin adımlar ile ilerleyen ATC-Mateks 'in ana misyonu;

- Operasyonlarımızdaki sürekli iyileştirme ve sunduğumuz firmaya özel çözümler sayesinde her zaman müşterilerimize en yüksek değeri sağlamak.

- Üretim mükemmeliyetini her zaman organizasyonumuzun merkezinde tutarak, bir yan sanayi yedek parçadan beklenilebilecekleri her zaman daha yukarıya taşıyan marka olmaktır.

Geniş stoklarımız ve müşterilerimizi rekabetçi kılacak fiyat politikamız ile, sizi de pazardaki En Kaliteli Parçalar ve En Kaliteli Hizmet ile tanışmaya, ATC-Mateks 'in değerli ortaklarından biri olmaya davet ediyoruz.

İletişim Bilgileri

Adres	ANADOLU OSB 29 EKİM CAD. NO:23 MALIKÖY SİNCAN/ANKARA
Telefon	903123955260 / 905326855121
E-posta	info@atc-mateks.com
Web	http://www.atc-mateks.com
Sektörler	-
Faaliyet Alanları	YEDEK PARÇA

Ürün Portföyü

MATEKS MAKİNA SAN. VE TİC. A.Ş.

0 ürün

1/1 ürün sayısı

Ürün Listesi

MATEKS MAKİNA SAN. VE TİC.
A.Ş.

TAYDER MÜHENDİSLİK



Markdig.Syntax.Inlines.HtmlEntityInLinez-Ar MMarkdig.Syntax.Inlines.HtmlEntityInLinehendislik

Markdig.Syntax.Inlines.HtmlEntityInLine CNC Hizmeti

TAYDER asansör, ağır ve hafif tonajlı kayar kasa, sabit kasa imalâtlarını yapmaktadır. Firmamız Teknopark bünyesinde kurulmuş bir AR-GE ve üretim firmasıdır. Tayder Mühendislik Bilim, Sanayi ve Teknoloji Bakanlığı desteği ile ülkemizde ilk yerli, patentli mühendislik ürünü olan eşya ve yük taşıma asansörünü imal etmiştir. Ürünün seri imalâtına ve satışına devam eden firmamız Ankara ASO 2 'de 7000 m2 üzerine kurulu 5000 m2 kapalı alanda hizmet vermektedir. Firmamız; tavan vinci, hiyap, sepetli plâatformlar, ağır ve hafif tonajlı kayar kasa, sabit kasa imalâtlarını da yenilikçi teknoloji ile yapmaktadır. Belirtilen üretim konuları ile ilgili bakım-onarım, revizyon ve teknik destek hizmetlerini de firmamız güvencesiyle verilmektedir. Firmamız siz değerli müşterilerine araç üstü ekipmanları konusunda gereken desteği vermeye hazırdır.

İletişim Bilgileri

Adres	ALCI OSB. MAH. 2022.CAD.NO:7 SİNCAN/ANKARA
Telefon	903124841514
E-posta	info@tayder.com.tr
Web	https://www.tayder.com.tr
Sektörler	-
Faaliyet Alanları	ARAÇÜSTÜ EKİPMANLARI

Ürün Portföyü

TAYDER MÜHENDİSLİK

0 ürün

1/1 ürün sayısı

Ürün Listesi

TAYDER MÜHENDİSLİK

İnnometal Makina Sanayi ve Ticaret A.Ş.



Adsız3.png

Kuşaklardır üretim serüveni içinde olan İnnometal ailesi, isminde de bulunan metal ile dedelerimizin mesleği sıcak demirciliğin örs ve çekiçle yapıldığı günler kadar eski dönemlerde tanışmış ve bu birikimini yenilikçi yaklaşımlarla ve günümüz teknolojisi ile sürdürmektedir. Ortaklarımızın farklı oluşumlar içinde gerçekleştirdiği bölgede öncü üretim aklı olma rolümüze, İnnometal çatısı altında güncelleyerek devam etmekteyiz. Ailemiz bölgede su değirmeni kurma ve işletme faaliyetlerine 1950'li yıllara kadar devam etmiştir. Devamında, dizel un değirmenleri kurma ve işletme, kağınlara aks imali, elle ve at ile çalışan su tulumbaları üretimi sürdürülmüştür. 1960'lı yıllardan sonra benzinli ve dizel su motorlarının bakım-onarım ve yedek parçalarının imalatı, motorlu taşıtların bakım onarım ve yedek parçacılığı, ayrıca çevrede yaygın olan av tüfeği sektörüne yedek parça imalatı, torna ve kaynak işçiliği faaliyetlerimiz 1990'lı yıllara kadar devam etmiştir. Sonrasında yine aile iştiraki firmamızda Huğlu'daki fabrikalarımızda metal sanayiinin farklı kollarında imalatlar yapmış ve yine iştiraki firmalarda savunma sanayiine muhtelif parçalar, medikal sektörüne muhtelif parçalar, motor krank imalatı ve av tüfeği gibi farklı kollarında imalatlar yapmıştır. Bu sebeple Alüminyumdan, Titanyuma, demir dışı metallere kadar farklı malzemeler ile imalat tecrübesine sahiptir. 2016'dan sonra ise farklı bir yapılanmaya gidilerek Beyşehir Organize sanayi bölgesindeki 34,000 metre kare alanda imalat faaliyetlerine başlamıştır. 6,600 metre karesi tamamlanmış ve halen devam eden yatırımlarımızla kapalı alanı 17,000 metre kare olacak entegre üretim kampüsümüzü tamamlamış olacağız.

Burada, uzun yıllardır tecrübe sahibi olduğumuz İnşaat İş Makinaları sektöründe, Ülkenin öncü üretim kapasitesine sahip firmalarından biri olma vizyonu ile yatırımlarımıza devam etmekteyiz. Hali hazırda ürettiğimiz ürünlerin %95'i Avrupa pazarında, İnşaat İş Makinaları sektörünün en büyüklerine OEM olarak sunulmaktadır. Yine yerli İnşaat İş Makinaları sektörünün öncü firmalarına da OEM montajlı Komponent ürünler üretmekteyiz.

Üretimde güncel CNC talaşlı imalat tezgâhları, kesme, bükme ve işe özel tasarlanmış teçhizatlar, farklı kaynak prosesleri kullanılmaktadır. Ölçülemeyen ürünün kalitesi standardize edilemez düsturu ile Laboratuvarımızda çeşitli boyut ölçüm cihazlarımız ve günümüz teknolojisine uygun hassas CMM cihazımızın yanında Malzeme laboratuvarımızda ise Sertlik cihazlarımız, Yüzey sertliği ölçüm cihazımız, Ultrasonik hata tespit cihazımız, Malzeme analiz, çekme-basma test cihazımız ve işe özel ölçüm teçhizatlarımız bulunmaktadır.

Süreç yönetimlerimizde, günümüz gereksinimi olan ISO 9001 Kalite Yönetim Sistemi, ISO 14001 Çevre Yönetim Sistemi, ISO 45001 İş Sağlığı ve Güvenliği Yönetim Sistemi ile çalışmalarımız devam etmektedir. Kurumsal Kaynak Planlama yazılımı olan "Sysmond ERP" ile tüm süreçler tam uyumlu yürütülmektedir. Alanında öncü olan Catia CAD-CAM ve PLM yazılımlarımızla üretim süreçlerimizi tam kontrolle sürdürmekteyiz.

Üretimin her aşamasında enerji verimli teçhizatlar kullanan İnnometal doğaya saygı bilinciyle tükettiği enerjinin tamamını yenilenebilir enerjiden sağlamayı hedeflemektedir. Bu çerçevede 1. Etapı tamamlanarak devreye alınan güneş enerjisi tesisi ile h...

İletişim Bilgileri

Adres	Beyşehir Organize Sanayi Bölgesi Bayavşar Mah. 41958.sok. No:1 Beyşehir - KONYA
Telefon	903325148282
E-posta	bilgi@innometal.com
Web	http://innometal.com.tr
Sektörler	-
Faaliyet Alanları	DESTEKLEYİCİ ÜRÜNLER

Ürün Portföyü

İnnometal Makina Sanayi ve Ticaret A.Ş.

0 ürün
1/1 ürün sayısı

Ürün Listesi

İnnometal Makina Sanayi ve
Ticaret A.Ş.

PROSPERA İŞ MAKİNALARI



Adsız3.png

İletişim Bilgileri

Adres	OSTİM OSB Mah. 1180.sok. No:59
Telefon	903123857830
E-posta	info@ekonyedekparca.com
Web	https://www.ekonyedekparca.com
Sektörler	-
Faaliyet Alanları	SONDAJ MAKİNELERİ

Ürün Portföyü

PROSPERA İŞ MAKİNALARI

0 ürün

1/1 ürün sayısı

Ürün Listesi

PROSPERA İŞ MAKİNALARI

HASIRCI HİDROLİK



Firmamız **HASIRCI HİDROLİK** 12 yıldır **HİDROHAS** markası ile hidrolik pompa üretimi yapmaktadır.

Firmamız ağırlıklı olarak **KAWASAKİ** lastik tekerlekli yükleyici pompaları olmak üzere iş makinalarına yönelik Hidrolik pompa, şanzıman pompası, direksiyon pompası üzerine geniş ürün yelpazesiyile hizmet vermektedir.

İsteğe bağlı olarak toplu siparişleriniz alınır ve itina ile zamanında teslimi yapılır.

HASIRCI HİDROLİK her zaman en kaliteli ürünü en uygun koşullarda müşterilerine sunmayı hedeflemektedir. Bu sayede firmamız gerek stoktaki gerekse stok dışı ürünleri talep doğrultusunda sorunsuz yönetebilmektedir.

<http://www.hasircihidrolik.com><http://www.hasircihidrolik.com/katalog/> adresinden firmamıza ve ürünlerimize ait detaylı bilgi alabilirsiniz.

Firmamızın ürettiği ürünler hakkında bilgi vermek ve sizlere hizmet vermekten memnuniyet duyarız.

İletişim Bilgileri

Adres	Eminel Yapı Koop. 1474.sokak No:43 İvedik OSB Yenimahalle ANKARA
Telefon	903123855307 / 905323169624
E-posta	info@hasircihidrolik.com
Web	https://www.hasircihidrolik.com
Sektörler	-
Faaliyet Alanları	HİDROLİK-PNÖMATİK

Ürün Portföyü

HASIRCI HİDROLİK

0 ürün
1/1 ürün sayısı

Ürün Listesi

HASIRCI HİDROLİK

E-BERK TÜNEL VE ZEMİN TEKNOLOJİLERİ



Adsız.png

Adsız.png

E-BERK Tünel ve Zemin Teknolojileri, 2002 yılından itibaren Tünel Açma Makinalarının (TBM) yedek parça sağlayıcısı, 2017 yılından itibaren Tünel Açma ve Mikro Tünel açma makinalarının üreticisi olarak faaliyetlerini sürdürmektedir. Mekanize tünel teknolojileri konusunda gelişimini sürdüren firmamız yurt içinde ve yurt dışında 100'den fazla projede çözüm ortağı olmaktadır. 2018 yılında bünyesine kattığı Ar-Ge merkezi ile güncel teknolojiyi takip etmeyi ve ürün çeşitliliğini arttırmayı hedeflemektedir. Firmamız 18.000 m²'si kapalı olmak üzere toplamda 48.000 m² üretim tesisine sahiptir. Bu tesis, talaşlı imalat, plazma kesim, silindir büküm yüzey sertleştirme, ısıtma işlem dahil en son teknolojik ekipman ve makinalarla donatılmıştır. E-BERK, üretimi yapılmakta olan Tünel açma makinaları ekipmanları ve yedek parçalarının, mekanik özelliklerini geliştirmek amacı ile mukavemet, darbe dayanımı ve teknik özelliklerini geliştirici çalışmalarını kendi bünyesinde kurulu ısıtma tesislerinde yapmaktadır. Firmamızda 50'si mühendis toplam 800'e yakın uzman, tekniker, işçi ve yönetici çalışmaktadır. E-BERK, ISO 9001 Kalite Yönetim Sistemi, ISO 14001 Çevre Yönetim Sistemi, ISO 45001 İş Sağlığı ve Güvenliği Yönetim Sistemi belgelerine sahip olup. Üretimini yapmış olduğu makinalar için ilgili ülkelerin standartlarına ve CE belgelerine sahiptir. E-Berk Makine, tünellerde elde ettiği tecrübeler ve müşteri memnuniyeti odaklı analizleri ile mekanize tüneller sektörüne birçok ürün, aksesuar ve yedek parça üretimi ile destek vermektedir. 2017 yılında ürettiği Tünel Açma Makinası ile dünya üzerinde 8. üretici ülke statüsüne ulaşmış olup, 2018 yılında ürettiği Mikro Tünel Açma Makinası (MTBM) ile sektörel kabiliyetini arttırmıştır dünya pazarındaki ürün çeşitliliğini arttırmıştır. Çeşitli jeolojik koşullara uygun her tip Tünel Açma Makinası ve Mikro Tünel Açma Makinası üretimi, ikinci el Tünel Açma Makinası ve Mikro Tünel Açma Makinası revizyonu, istenilen çap ve ölçülerde kesici kafa dizaynı ve üretimi gibi mekanize tünel açma sistemlerinin ihtiyaç duyduğu yedek parça ve aksesuarların üretimi için tüm faaliyetleri gerçekleştirmektedir.

İletişim Bilgileri

Adres	Malıköy Anadolu OSB Mah. 12.cad. No:24 Sincan ANKARA
Telefon	903122674848
E-posta	e-berk@e-berk.com
Web	https://www.e-berk.com
Sektörler	-
Faaliyet Alanları	TÜNEL MAKİNELERİ

Ürün Portföyü

E-BERK TÜNEL VE ZEMİN TEKNOLOJİLERİ

0 ürün

1/1 ürün sayısı

Ürün Listesi

E-BERK TÜNEL VE ZEMİN
TEKNOLOJİLERİ

SİMER İSTİF MAKİNALARI



Nahita Holding

Hikayemizin başladığı günden beri sahip olduğumuz yenilikçi çözümler ve tutku sayesinde her zaman en iyisini hedefler ve en yüksek standartlara odaklanırsınız. Müşterilerimizin ihtiyaç ve kalite taleplerini karşılamaya derinden bağlıyız. Bu ilkeyi gerçekleştirmek için ürettiğimiz tüm istif makinelerinde yüksek kalitede malzemeler kullanarak, güvenilir ürünler tasarlıyor ve üretiliyoruz. Amacımız mevcut standardı devam ettirmek değil, her zaman daha da ileriye giderek kendimizi geliştirmek. Simerlift, kullanıcıların tüm ihtiyaçlarına optimum çözümler sunmak için uzun Ar-Ge ve test süreçlerinden geçmiş, yılların tecrübe ve bilgi birikimini kullanarak özenle planlanmış bir üretimin eseridir. Yüzde yüz yerli sermaye ile üretilen Simerlift markalı istif makinelerini satın alma; üst düzey mühendislik bilgisi, yılların deneyimi, yüksek teknoloji, uzun ömürlü kullanım, daha iyi servis ve yedek parça garantisini beraberinde getirir.

İletişim Bilgileri

Adres	Bağyurdu Yeni Mah. İzmir - Ankara Cad. No:644 İç Kapı No:1 35743 - Kemalpaşa/İzmir
Telefon	902325700864
E-posta	info@simerlift.com
Web	https://www.simerlift.com
Sektörler	-
Faaliyet Alanları	-

Ürün Portföyü

SİMER İSTİF MAKİNALARI

0 ürün

1/1 ürün sayısı

Ürün Listesi

SİMER İSTİF MAKİNALARI

TAMBURSAN PLASTİK KAUÇUK



Adsız3.png

Müşterilerimizi uzun vadeli ortaklarımız olarak görürüz. Bu yüzden müşteri memnuniyeti bizim birinci önceliğimizdir. Dolayısı ile birinci stratejik hedefimiz, müşterilerimizin sadakatlerini hak etmek ve kazanmaktır. Uzun yıllar boyunca süren ilişkilerin ardından, birçok müşterimizin aynı zamanda çok yakın dostlarımız haline gelmiş olması, bize bu hedefimizde şu ana kadar başarılı olduğumuzu düşündürmektedir. Kaliteli ürün üretmek misyonu çerçevesinde, ileri teknolojinin sağlamış olduğu imkanlar ve yeniliği hedefleyen dinamik kadromuz, bugün gerçekleştirmiş olduğumuz ve gelecekte de artacağına inandığımız başarılarımızın kaynağını oluşturmaktadır.

Sizlere daha iyi hizmet sunabilmek, kaliteli ve devamlılığı profesyonel olarak sürdürebilmemiz için sürekli olarak kendimizi yenilemeyi hedef olarak belirledik.

İletişim Bilgileri

Adres	1200.sok. No:84 OSTİM ANKARA
Telefon	903123858558
E-posta	info@tambursan.com.tr
Web	https://www.tambursan.com.tr
Sektörler	-
Faaliyet Alanları	KAUCUK VE PLASTİK ÜRÜNLER

Ürün Portföyü

TAMBURSAN PLASTİK KAÇUK

0 ürün

1/1 ürün sayısı

Ürün Listesi

TAMBURSAN PLASTİK KAÇUK

ATLISAN İŞ MAKİNALARI



Adsız3.png

Adsız1.png

Şirketimiz; Caterpillar Komatsu, Hidromek, JCB, Case, Newholland ve Volvo İş Makinaları, yedek parçaları konusunda siz değerli müşterilerimize deneyimli ve uzman kadrosu, kalite ve güven prensipleri doğrultusunda müşterilerine her zaman en iyi hizmeti verebilmek için müşteri memnuniyetini kendine ilke edinmiştir.

En önemli başarımız kalitemizdir. İlerlediğimiz bu yolda ürünlerimiz orijinal parça ile eşdeğerlik taşımakta olup, en yüksek dayanıklılığı garanti ediyoruz. İş makinaları yedek parça alanında ihtiyacınız doğrultusunda yüksek kalitede garantili ürünler üretmek ve kullanımınıza sunmak, olağanüstü tasarruf ve satış sonrası devamlı destek vermek temel ilkemizdir.

Mısır, Kazakistan, Kırgızistan, Özbekistan, Bulgaristan, Romanya, Irak gibi Avrupa, Orta Asya ve Orta doğu ülkelerine 3.000 m² alana kurulu servis, depo ve ikinci el yedek parçalarımızla hizmet vermekteyiz. İş makinaları alım satımı, makina dağıtımı ve ikinci el yedek parçaları satışı, yerli orijinal parçaya eşdeğer kaliteli yedek parçalar üretmekteyiz.

İletişim Bilgileri

Adres	OSTİM Osb Mah. 1219.cad. No: 19 Yenimahalle ANKARA
Telefon	903123543800
E-posta	info@atlimakina.com
Web	https://www.atlisan.com
Sektörler	-
Faaliyet Alanları	YEDEK PARÇA

Ürün Portföyü

ATLISAN İŞ MAKİNALARI

0 ürün

1/1 ürün sayısı

Ürün Listesi

ATLISAN İŞ MAKİNALARI

TEGAS METAL



Tegas METAL | MAKİNA SANAYİ TİCARET

Firmamız 1980 yılında Ostim Organize Sanayi Bölgesinde Elektrik Pano İmalatı ve Metal Mutfak Dolapları İmalatı üzerine çalışmaya başlamıştır. 1990 yılından itibaren bünyesine Ahşap İşleme Ekipmanlarını da katarak Ahşap Sanayinde de aktif faaliyette bulunmuştur. 1992 yılında ise Hidrolik Mekanik Makine imalat Sanayi olarak HİDROMEK firmasının üretimini gerçekleştirdiği Backhoe Loader(- Beko Loder) Kazıcı-Yükleyici İş Makinelerine ait çeşitli komplike ürünlerinin levha-metal işleme ile seri üretimine geçilerek Yan Sanayi sektöründe ciddi adım atmıştır. 2000 Yılında ise artan müşteri taleplerini daha iyi karşılamak adına Sincan 1.Organize Sanayi Bölgesindeki Fabrikamızın yapımına başlanmıştır. 2002 yılından itibaren bünyesine ilk Cnc Lazer Kesim tezgahını da katarak artık metal parçaların üretimdeki ilk aşamasına da hakim olmuştur. 2003 yılında ise yine bünyesine Cnc Hidrolik Abkant Büküm Makinelerinin de katılımıyla metal parça üretiminin hammadde,yarı mamul ve mamul olma aşamalarını birebir tecrübeleri ve deneyimleriyle takip edebilmektedir. 2005 yılında ise Sincan 1.Organize Sanayi Bölgesindeki 7500m² kapalı ve 2000m² açık alanı ile toplam 9500m² lik yeni üretim yerine geçerek artık gerek personeli, gerek makineleri ve gerek tecrübeleriyle tam kapasite üretim yapan bir fabrika olarak yeniden yapılanmıştır. 2006 yılından itibaren HİDROMEK firmasının üretimine başladığı Ekskavatör adlı Paletli Kepçe iş makinelerine ait çeşitli metal parçaların seri üretimine geçmiştir. 2007 yılında kurulumuna başlanan Boyahane çalışmalarının tamamlanması ile Tegas Metal bünyesine katılmıştır. Bugün itibariyle fabrikamızda ana hammadde olarak tanımladığımız plaka saclar, Cnc Lazer Kesim tezgahlarında kesilir, şekillendirilmiş yarı mamul metal Cnc Hidrolik Abkantlarımızda bükülür, nitelikli personellerimiz tarafından veya üretim tipine göre kaynak robotumuzda kaynak işlemi gördükten sonra, ihtiyaca göre boyahanemizde boyanmasıyla final ürün haline gelme sürecini tamamlayacak üretim kapasitesi ve sistemini müşterilerimize sunmaktadır.

İletişim Bilgileri

Adres	Ahi Evran OSB Mah. Prof. Dr. Orhan Işık Cad. No:10 Sincan / ANKARA
Telefon	903122670180
E-posta	info@tegasmetal.com
Web	https://www.tegasmetal.com
Sektörler	-
Faaliyet Alanları	YEDEK PARÇA, TALAŞLI İMALAT

Ürün Portföyü

TEGAS METAL

0 ürün
1/1 ürün sayısı

Ürün Listesi

TEGAS METAL

HEDEF-SAN MAKİNA



Adsız1.png Adsız1.png

HEDEF-SAN MAKİNA müşteri, çalışan ve tedarikçi memnuniyetini en üst düzeyde tutarak kalite standartlarında ürün ve hizmetler sunmayı benimsemiştir. Bu doğrultuda müşterileri, çalışanları, tedarikçileri için sürekliliği, güvenilirliği tercih eden, topluma ve çevreye duyarlı bir kurum olmak temel hedefimizdir. Müşterilerimiz için farklılık yaratmak, bizden beklentilerine ürünlerimizin, çalışanımızın ve hizmetimizin kalitesi ile karşılık vermek temel ilkemizdir.

Yönetim ve üretim fonksiyonlarının etkin, verimli ve müşteri odaklı çalışmasını sağlamak üzere kurulmuş olan kalite yönetim sistemimiz, tüm firma çalışanlarının katılımı ve yönetimin desteğiyle toplam kalite yönetimi hedefine ulaşılmasında temel taş görevini üstlenmektedir. Tam müşteri ve personel memnuniyetini sağlamak, Sıfır kusur yüzdesi ile ürün üretmek düşüncesi politikamızdır.

İletişim Bilgileri

Adres	100.Yıl Bulvarı 1233.sok. No:23 OSTİM ANKARA
Telefon	903123544330
E-posta	info@hedefsanmakina.com.tr
Web	https://www.hedefsanmakina.com.tr
Sektörler	-
Faaliyet Alanları	TALAŞLI İMALAT

Ürün Portföyü

HEDEF-SAN MAKİNA

0 ürün
1/1 ürün sayısı

Ürün Listesi

HEDEF-SAN MAKİNA

ÖZMAKSAN HİDROLİK



Adsız3.png

ÖZMAKSAN HİDROLİK 1997 yılında kurularak imalat sektöründe faaliyet göstermeye başlamıştır.

Sektöründe imalatlarıyla öncü bir yapıya sahip olan firma çözümsüzlüğü çözmeyi kendine ilke edinmiştir. İmalatlarımız gerekli basınçlar uygulanarak ve çeşitli testlerle kalite kontrol aşamasından geçirilip kullanımınıza sunulmaktadır.

Taahhüt ettiğimiz zaman içerisinde tamir, bakım yenileme ve yeniden üretim yapılmaktadır.

Firmamız bütün çalışanları ile siz değerli müşterilerimize en kaliteli hizmeti sunmak için yenilikleri takip ederek sektördeki faaliyetlerini aynı kalite sürdürme çabası içerisindedir.

VİZYONUMUZ

Hidrolik kullanım alanlarını geliştiren, sektör pazarında etkin rol oynayan saygın, lider ve güvenilir bir şirket olmak.

MİSYONUMUZ

Topluma ve çevreye saygılı, verimli, etkin ve yüksek sorumluluk bilinci içerisinde çalışarak sürdürülebilir karlılığı sağlamak.

DEĞERLERİMİZ

Yaratıcılık / Şeffaflık / Dürüstlük / İnsana ve Çevreye Saygı / Müşteri ve Çalışanların Mutluluğu / Mükemmeliyet / Rekabetçilik / Güvenilirlik

İŞE ALIMLARDA

İşin gerektirdiği nitelikler, kişisel beceriler ve bireysel performansları ele alınarak, objektif ve adil bir değerlendirme yapar, Çalışanların çalıştıkları birimin hedefleri kendilerinden beklentileri hakkında bilgi sahibi olmalarını sağlar, güvenli ve sağlıklı bir iş ortamı oluşturur,

NİTELİKLİ İŞGÜCÜNÜ GRUBA KAZANDIRMA

İşe alımlarda dikkat ettiğimiz özellikler;

Başarı ve Sonuç Odaklılık / Hız / Üreticilik / Girişimcilik / İletişim / Takım Çalışması / Kendini ve Çalışma Arkadaşlarını Geliştirme / Değişime Ayak Uydurma ve Yönetme olarak sıralayabiliriz.

İletişim Bilgileri

Adres Ostim O.S.B. Mah. 1212. Cad. No:20 ANKARA

Telefon 903123547581

E-posta info@ozmaksanhidrolik.com

Web <https://www.ozmaksanhidrolik.com.tr>

Sektörler -

Faaliyet Alanları HİDROLİK DELİCİLER, HİDROLİK HORTUM, BAKIM ONARIM, TÜNEL MAKİNELERİ, HİDROLİK-PNÖMATİK, HİDROLİK SİLİNDİR

Ürün Portföyü

ÖZMAKSAN HİDROLİK

0 ürün

1/1 ürün sayısı

Ürün Listesi

ÖZMAKSAN HİDROLİK

KARMETAL MAKİNA



Toprakmak - Markdig.Syntax.Inlines.HtmlEntityInlinerMarkdig.Syntax.Inlines.HtmlEntityInlinerler

Firmamız 1984 yılında Ankara'da kurulmuş olup her türlü iş makinesi için şanzıman disk ve pleytleri ile frenleme ve kavrama balatalarının ithalat, ihracat ve üretimi ile ilgili olarak faaliyet göstermektedir.

İş makinelerine ait her türlü aşınma parçası orijinal olarak mevcut olmakla birlikte, kendi fabrikamızda en modern teknolojiler ile yerli olarak da imal edilmektedir.

Ürün yelpazemiz iş makineleri ile sınırlı olmayıp deniz şanzımanları ve talep üzerine özel üretim ile her türlü ihtiyaca cevap verilmektedir.

Toprakmak A.Ş. 35 yılı aşkın süredir her türlü iş makinesi ve çeşitli deniz makineleri için frenleme, yağ içinde kavrama ve dönüş sinter disk (sinter-bronz, fosfor-bronz, grafitli, demirli, kâğıt kaplı ve mantar esaslı) ve çelik pleytlerin uygulanmasında kalite ve güvenin sembolü olmuştur. Politikamız daima kaliteli ürün, uygun fiyat ve maksimum müşteri memnuniyeti olmuştur.

İletişim Bilgileri

Adres	Serhat Mah. İvogsan 1443 Sokak No: 2 06378 Ostim Yenimahalle / ANKARA
Telefon	903123954308
E-posta	info@toprakmak.com
Web	https://www.toprakmak.com
Sektörler	-
Faaliyet Alanları	DİSK VE PLEYT

Ürün Portföyü

KARMETAL MAKİNA

0 ürün
1/1 ürün sayısı

Ürün Listesi

KARMETAL MAKİNA

EMTAŞ



Adsız.png

Ana Sayfa | Emtaş Kazan RadyatMarkdig.Syntax.Inlines.HtmlEntityInliner Boyler

Türkiye'nin ilk elektrik motoru üreticileri tarafından 1964 yılında kurulan fabrika, başlangıçta sadece 18,5 kW'a kadar, çoğunluğu ithal parçalarla ve montaj şeklinde norm elektrik motorları üretirken, sürekli büyüyüp gelişerek bugün 400 kW'a kadar IEC norm motor ve müşterinin ihtiyacına göre özel amaçlı motorlar tasarlayıp imal eder duruma gelmiştir.

Ülkemizde elektrik motorları alanında en geniş ürün yelpazesine sahip olan firma, EMTAŞ markası altında piyasaya sürdüğü ürünlerle hemen her türlü motor talebine cevap verir durumdadır.

Ankara'nın Etimesgut ilçesinde yaklaşık 17.000 m2 açık, 8.500 m2 kapalı alanda faaliyet gösteren fabrikasında manyetik sac, bobin teli, demir döküm, alüminyum gibi özenle seçilmiş ham maddeler deneyimli teknik personel tarafından çağdaş teknoloji kullanılarak yüksek kaliteli ürünlere dönüştürülmektedir.

Her zaman en uygun teknoloji ile üretim çabası içinde olan EMTAŞ, Türkiye'nin motor ithal eden ülke konumundan ihracatçı ülke konumuna gelmesinde önemli bir katkıda bulunmanın gururunu taşımaktadır.

İletişim Bilgileri

Adres	Etiler Mahallesi 1458. Cadde No:40 Etimesgut ANKARA
Telefon	903122440994
E-posta	info@emtas.com.tr
Web	https://www.emtas.com.tr
Sektörler	-
Faaliyet Alanları	DİZEL MOTORLAR

Ürün Portföyü

EMTAŞ

0 ürün
1/1 ürün sayısı

Ürün Listesi

EMTAŞ

ŞAH RADYATÖR İMALAT



Adsız3.png

Firmamız 1999 yılında ŞAH RADYATÖR olarak hizmete girmiş olup, gelişen zaman içerisinde kendisini yenileyerek bugünlere gelmiştir. Kuruluşumuzdan daha önceki zamanlarda kazanmış olduğumuz 30 yılı aşkın, tecrübe ve kendisini yenileyen kadrosu ile siz değerli müşterilerimize hizmet etmenin haklı gururunu yaşıyoruz.

Yapılan işlerde önceliğimiz siz değerli müşterilerimizin memnuniyeti ve kalitedir. Her zaman yenilikçi fikirlere açık olup, sizlerden gelen görüş ve öneriler bizler için değerlidir. Öncelikli prensibimiz malı satmak değil, müşterinin problemi olduğu konuda yardımcı olmaktır. Asla kısa vadeli hedefleri olmayıp, siz değerli müşterilerimizle uzun vadeli çalışmak amacımızdır. Radyatör konusunda deneyimli personeli ve ekip anlayışı ile bugün ülke çapında hizmet vermektedir.

ŞAH Radyatör, Su Radyatörü, Yağ Radyatörü, İntercooler, Aftercooler, Klima, Kalorifer ve Eşanjör bakımı ve satışında faaliyet göstermektedir. ŞAH Radyatör, uzman kadrosu ile ithalat ve ihracat yapmaktadır.

HİZMETLERİMİZDEN BAZILARI ;

- * Teknik Resmi Veya Numunesi Olan Her Çeşit Su-Yağ ve İntercooler Radyatörlerinin İmalatı
- * İş Makinaları Yağ-Su ve İntercooler Radyatörlerinin Bakımı ve Yenilemesi
- * İş Makinaları Çelik-Bakır ve Alüminyum Radyatörleri
- * Çelik Soğutucu Tamir Temizleme ve Yenileme
- * Her Ölçüye Göre Radyatör Petek Yenileme
- * Yerli-Avrupa Araçların Orjinal ve Yan Sanayi Radyatörleri
- * Kalorifer-Klima Isıtma ve Soğutma Sistemleri
- * Roterdar Kazan Tamirata
- * Eşanjör Tamiri ve İmalat
- * Jenaratör Temizliği

İletişim Bilgileri

Adres	İvedik OSB Melih Gökçek Bulvarı No:67 OSTİM /ANKARA
Telefon	903123951485
E-posta	sales@sahradyator.com
Web	https://www.sahradyator.com
Sektörler	-
Faaliyet Alanları	RADYATÖR

Ürün Portföyü

ŞAH RADYATÖR İMALAT

1 ürün

1/1 ürün sayısı

Special Radiator Manufacturing - www.sah radyator.com
180-220 KW Jeneratör Radyatör İmalatı
Proje - Tasarım - Uygulama = sales@sah radyator.com
YERLİ ÜRETİM & TÜRK MALI
Whatsapp; +90541 324 05 06
Radiator MANUFACTURING,
TURKEY COMPANY,RADIATORS MANUFACTURING THE " Sah Radiator
Ltd Co. "
İthalat ve İhracat İşlemleri için Lütfen ekten yardım alalım



RADYATÖR İMALAT

GÜRPOM



Adsız1.png

1999'da yazılmaya başlanan bir başarı öyküsü; Kendi imalatı ve bunun yanında temsil ettiği uluslar arası firmaların ürünlerini deneyimli kadrosuyla Pompa sektörüne hizmet vermektedir. GÜRPOM yıllardır süre gelen kalite anlayışını kanıtlamış firmadır. GÜRPOM olarak hedeflerimiz " Kalitenin sürekliliğini sağlamak" Müşteri işlerine değer vermektir.

Müşteri memnuniyetini her zaman kendisi için hedef edinen GÜRPOM yaptığı tüm işlerde garanti ve anında servis güvencesi vererek, bundan sonraki faaliyet hayatında da edinmiş olduğu güvenilir ve istikrarlı yapısından taviz vermeden kalıcı hizmetler vermeye devam edecektir.

İletişim Bilgileri

Adres	Yuva mah. 3705.sok. No:4 İvedik - Yenimahalle / ANKARA
Telefon	903123959621
E-posta	info@gurpom.com
Web	https://www.gurpom.com
Sektörler	-
Faaliyet Alanları	BETON POMPALARI VE YEDEK PARÇALARI

Ürün Portföyü

GÜRPOM

0 ürün
1/1 ürün sayısı

Ürün Listesi

GÜRPOM

GÜVEN ÇELİK HALAT İNŞ. ASN. MAK.OTOSAN.TİC.LTD.ŞTİ.



GMarkdig.Syntax.Inlines.HtmlEntityInlineeven Markdig.Syntax.Inlines.HtmlEntityInlineelik Halat | Ankara

Doğru tedarik zinciri yönetimi ve gelişmiş operasyon kabiliyetimizle gelişimin, yeniliklerin ve hızlı değişimlerin önem taşıdığı "Çelik Halat ve Kaldırma Teknolojileri" sektöründe faaliyet gösteriyoruz.

Tedarikçi marka profilimizle; Liman, Asansör, Demir Çelik, Maden, Balıkçılık, İnşaat, Vinç İmalat, Sondaj, Mermer, Dış Cephe Asansörleri, Proje Yük Taşımacılığı, Zemin Teknolojileri, Mobil Vinç, Kule Vinç, Denizcilik, Çimento, Teleferik, Petrol-Gaz gibi pek çok farklı alanda etkin rol alıyor, sektör fark etmeksizin tüm iş ortaklarımıza sağlam ve hızlı çözümler sunuyoruz.

Yüksek performanslı ürünlerimizi global iş ortaklarımızdan temin ederken, genel kullanım amaçlı ürünlerimizi ise Türkiye'deki köklü kuruluşlardan temin ediyoruz.

İletişim Bilgileri

Adres	OSTİM OSB Mah. 1203.cad. No:34 Yenimahalle ANKARA
Telefon	903123857888
E-posta	satis@guvencelikhalat.com.tr
Web	https://guvencelikhalat.com.tr
Sektörler	-
Faaliyet Alanları	DESTEKLEYİCİ ÜRÜNLER

Ürün Portföyü

GÜVEN ÇELİK HALAT İNŞ. ASN. MAK.OTOSAN.TİC.LTD.ŞTİ.

0 ürün

1/1 ürün sayısı

Ürün Listesi

GÜVEN ÇELİK HALAT İNŞ. ASN.
MAK.OTOSAN.TİC.LTD.ŞTİ.

HİDROPORT MÜHENDİSLİK A.Ş.



2c2dd400028aca265e6af318d2356d21.png

Hidroport Mühendislik Hakkında

Hidroport Mühendislik, Ankara sanayisinin merkezi Ostim'de uzman ve deneyimli teknik kadrosu ile Türkiye ve çevre ülkelerde makina imalatı, komponent satış, mobil ve endüstriyel hidrolik ve elektrik otomasyon alanlarında proje, imalat, montaj ve servis faaliyetleri yürütmektedir.

Hidroport Ne Sunuyor?

Uzun yıllardır makine revizyonları yapan Hidroport Mühendislik, sondaj kulelerinin çok çeşitli sondaj sahasında yaşaması olası zorlukları, bunların olası nedenlerini ve çözüm yollarıyla ilgili teknik bilgileri bünyesinde bulundurmaktadır. Makina sektöründeki geniş iş yelpazesinin bir sonucu olarak edinmiş olduğu bu deneyim ve sahip olduğu teknik bilgi ışığında yer üstü sondaj makinaları sektöründe müşterilerine dünya standartlarında güvenlik özelliklerine sahip, ileri teknolojiyi yüksek verimlilikle buluşturduğu karotlu sondaj makinaları sunmaktadır.

Çok uzun süredir kullanılan ve artık verimli şekilde çalışmayan ya da tamamıyla kullanılmaz hale gelmiş olan makinaların, tezgahların ve sistemlerin yeniden ilk günkü haline getirildiği revizyon işlemleri ile çeşitli sektörlerdeki üretim süreçlerine katkıda bulunmaktadır.

Hidroport Mühendislik, güç aktarma ve kontrol sistemlerinin yanısıra, Ar-Ge ve SCADA sistemlerinin geliştirme çalışmalarına destek olmaktadır. Mobil ve endüstriyel hidrolik alanındaki geniş ürün stoğu ile projelendirdiği hidrolik sistemlerin ve otomasyon sistemlerinin imalatını kendi üretim tesislerinde gerçekleştirmektedir. Tasarladığı hidrolik, mekanik ve elektromekanik sistemlerin kontrolünü de kendi bünyesinde çözüme ulaştırarak, ortaya çıkan üründe minimum hata maksimum performans hedeflemektedir. Tecrübeli ve hızlı teknik servis ekibiyle müşteri taleplerine zamanında müdahale ederken, kalıcı çözümler sunarak üretim kesintileri yaşanmasının önüne geçmektedir.

Hidroport Mühendislik çeşitli dünya markalarının Türkiye distribütörlüğünü yürütmektedir. Müşterileriyle kalıcı ve karşılıklı güvene dayanan bir iş ilişkisi oluşturmak en temel şirket hedefidir ve benimsenen ilkelerle faaliyetlerdeki teknolojilere yönelik en kaliteli ürünlerin mümkün olan en makul fiyatlara istenen teslim süreleri ile sunulduğu bir komponent satış stratejisi ile hizmet vermektedir.

İletişim Bilgileri

Adres	Ostim OSB Mah. 1271.Cadde No: 38 Yenimahalle, Ankara
Telefon	903123851002
E-posta	info@hidroport.com
Web	https://www.hidroport.com
Sektörler	-
Faaliyet Alanları	MADEN MAKİNELERİ, GÜÇ VE KONTROL SİSTEMLERİ, HİDROLİK-PNÖMATİK, YÜRÜYÜŞ AKSAMLARI, YEDEK PARÇA, SONDAJ MAKİNELERİ

Ürün Portföyü

HİDROPORT MÜHENDİSLİK A.Ş.

6 ürün

1/1 ürün sayısı



HD70 Karotlu Sondaj Makinesi

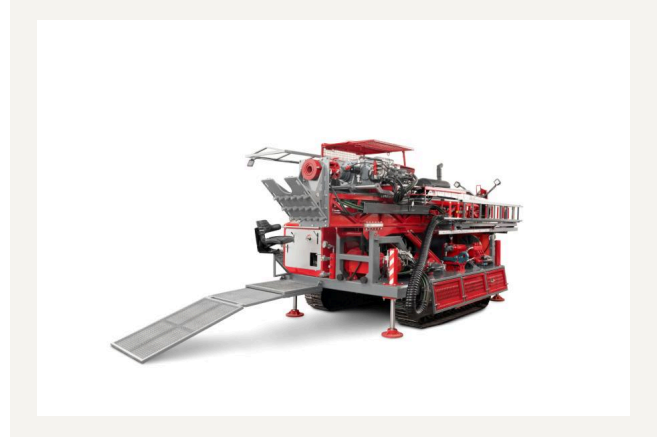

HD90 Karotlu Sondaj Makinesi



Hidrolik Motor, Pompa ve Valf Test Sistemi

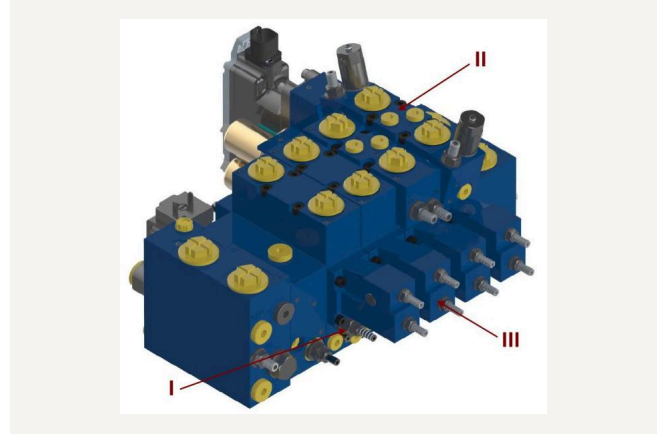

Mobil Kontrol Valfleri



Yürüyüş Paletleri

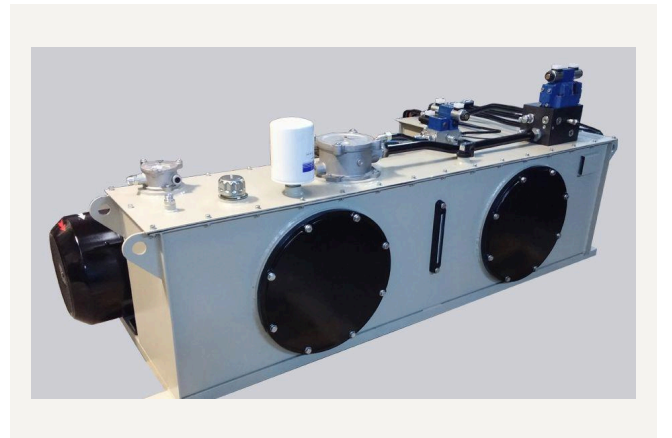

Hidrolik Güç Üniteleri

UYMAZ HİDROLİK



Zafer Uymaz-Uymaz Hidrolik Silindir İmalat Sanayi | OSTİM

Uymaz Hidrolik, 30 yıllık deneyim ve bilgi birikimi ile 2012 yılında işletmesini kurmuş ve ticari hayatına başlamıştır. Önceliği müşteri memnuniyeti olup mühendislik ve AR-GE çalışmalarını iş makineleri, maden makineleri ve Hidrolik Silindirler üzerine geliştirmiştir. Farklı marka ve model iş makinelerinin Hidrolik Silindirlerinin yüksek standartlarda üretimini ve revizyonunu yapmaktadır.

İletişim Bilgileri

Adres	1234. Cadde (Eski 57.Sok.) No:104 Ostim / Yenimahalle -ANKARA
Telefon	903123950301
E-posta	info@uymazhidrolik.com.tr
Web	http://www.uymazhidrolik.com.tr
Sektörler	-
Faaliyet Alanları	HİDROLİK SİLİNDİR

Ürün Portföyü

UYMAZ HİDROLİK

0 ürün
1/1 ürün sayısı

Ürün Listesi

UYMAZ HİDROLİK

Gökdağ Plastik Kauçuk



Adsız1.png

1975 yılında, Yönetim Kurulu Başkanı ve Kurucumuz olan Sayın Mehmet Gökdağ tarafından kurulan Gökdağ Plastik Kauçuk Sanayi ve Ticaret Limited Şirketi oto yedek parçaları ve aksesuarları üzerine faaliyet gösteren imalatçı bir firmadır. Mehmet Gökdağ ilk yıllarda Gökdağ Makina adı altında özel makina imatları yapan bir atölye olarak işe başlamıştır. 1982 yılında kendisi için ürettiği (Thermoforming) vakum makinası ile otomotiv sanayine plastik parça (far çerçevesi, vites konsolu, panjur, vb.) imalatına başlamıştır. 1990 yılında kurduğu CNC frezelerden oluşan kalıphanesiyle birlikte kauçuk paspas kalıpları imalatına ve ardından kauçuk paspas imalatına girmiştir.

Şu anda firmamız ayda 30.000 kg (PS veya ABS) plastik şekillendirme ve 15.000 adet oto paspası imalatı kapasitesine sahiptir. Geniş ürün yelpazesine sahip firmamızın imatları arasında:

- Kauçuk Oto Paspasları
- Taban ve Kapı önü paspasları
- Özel kauçuk parça imalatı
- Kalıp imalatı
- PS oto panjur, far çerçevesi, tampon, vites konsolu, marjbiyel
- Özel amaçlı plastik parçalar, koltuk arka plastiği, Traktör Kabini Tavan Plastiği, Güneş Enerjisi sistemleri depo muhafaza plastiği, buzdolabı içi, karavan lavabosu
- v.b. plastik parçalar yer almaktadır.

İletişim Bilgileri

Adres	Hasanağa Organize Sanayii Bölgesi 5.Cad No:8 16110 Nilüfer Bursa / TÜRKİYE
Telefon	224484246061
E-posta	info@gokdag.com
Web	http://www.gokdag.com
Sektörler	-
Faaliyet Alanları	KAUCUK VE PLASTİK ÜRÜNLER

Ürün Portföyü

Gökdağ Plastik Kauçuk

0 ürün
1/1 ürün sayısı

Ürün Listesi

Gökdağ Plastik Kauçuk

SEMIX Beton Santralleri (SEDA Grup)



Adsız3.png

1987

1987 yılında ikinci el iş makineleri ticaretine Ankara'da başlayan SEDA Grup, kısa bir süre içinde yüksek ticaret hacmi ve güvenilirliği ile Türkiye'de saygın bir konuma yükselmiştir.

2006

Alanında uzman ve dünya çapındaki büyük firmaların Türkiye distribütörlüklerini üstlendikten sonra SEDA Grup 2006 senesinde SEMIX Beton Santralleri firmasını kurmuştur. Betona dair her türlü makine ve ekipmanı üretme gayesiyle kurulmuş olan firma, kalitesiyle ve olumlu geri dönüşler ile hızlıca pazarda kendine yer edinmiştir.

2011

Güçlü mühendis kadrosu ile SEMIX 5 sene içerisinde 3 tane patentli beton santrali tasarımına imza atmış ve yenilikçi anlayışı dünya çapında karşılık bulmuştur. 2011 senesi doldurulduğunda 25 ülkeye ihracatını tamamlamış ve yerli pazarda güçlü bir yer edinmiştir.

2013

7 senede 3 kıtaya ulaşmayı başaran SEMIX, 2013 senesinde müşterilerinin taleplerine daha hızlı cevap verebilmek için 23.000 m² alana kurulu fabrikasına taşınmıştır. Kendi mühendislerinin tasarladığı grid kumlama tesisi ile ürün kalitesini daha da arttırmak için yatırımlar yapmıştır.

2018

2018 senesinin sonunda 800. beton santralini devreye alan firma, 50'den fazla ülkeye ulaşmış, yurtdışı bayilikleriyle dünyadaki ağını güçlendirmiştir. Terzi usulü mühendislik anlayışı, müşterilerin sorunlarına odaklı ürün tasarlıyor oluşu SEMIX'i hedeflerine yaklaştırmıştır.

İletişim Bilgileri

Adres	Macun Mah. 185. Sok. No:3, 06105 Yenimahalle / ANKARA / TÜRKİYE
Telefon	903123975786
E-posta	info@semixglobal.com
Web	https://tr.semixglobal.com
Sektörler	-
Faaliyet Alanları	BETON SANTRALLERİ

Ürün Portföyü

SEMIX Beton Santralleri (SEDA Grup)

0 ürün

1/1 ürün sayısı

Ürün Listesi

SEMIX Beton Santralleri (SEDA
Grup)

NUR GRUP MÜHENDİSLİK MAKİNA



İş Makinası Kova ve Ataşmanları | Nur Group MMarkdig.Syntax.Inlines.HtmlEntityInlinehendislik
BİZ KİMİZ

Nur Grup Mühendislik -Ng Attachments 2008 Yılında Ankara da kurulmuştur.

Nur Grup Üretimlerine Ng Attachments Markası ile Ankara Ostim de Bulunan 2100 m2 Kapalı Alan Fabrikasında devam etmektedir.

NG Attachments çok işlevli ataşmanların Ar-Ge, üretim, satış ve servisinde tanınmış küresel bir kuruluştur. Nur Grup ; ISO 9001 uluslararası kalite sistem sertifikasını, SGS test sertifikasını, CE Avrupa güvenlik sertifikasını ve ISO 14001 çevre yönetim sistemi sertifikasına sahiptir. Ürünleri dünyada 40'tan fazla ülke ve bölgeye ihraç edilmektedir.

AMAÇLARIMIZ

İnovatif Ürünler Üretebilmek

Ülkemizi İş Makinaları Ve Ataşmanlarında En İyi Şekilde Temsil

Nitelikli İş Gücü Ve Ülkemiz İstihdama Katkı

2.Nesil'e Şirket Birikim ve Tecrübelerini Doğru Aktarabilmek

Sürekli İhracat ,Yeni Ülke ve Pazarlar

VİZYONUMUZ

NG ATTACHMENTS &NUR GRUP, müşteri ihtiyaçlarını karşılayabilmek için AR-GE faaliyetlerine önem veren, güçlü proje ve imalat alt yapısı olan, çok büyük bilgi birikimine sahiptir. Müşteri odaklı çalışan firmamızın en büyük hedefi müşteri memnuniyetidir. Dünyanın her noktasına ürün Gönderebilme Kabiliyetine sahip olan NGATTACHMENTS yurt dışı pazar payını sürekli arttırmakta, rekabet gücünü Türkiye lehine çevirmektedir. Yıllık 1000 Adet Üstünde Ataşman üretme kapasitesine sahip olan NG Attachments, önümüzdeki 5 yıl içinde

İletişim Bilgileri

Adres	OSTİM OSB 1271.CAD. NO: 16-18 Yenimahalle/ ANKARA
Telefon	903124406034
E-posta	info@nurgroup.com.tr
Web	https://www.ngattachments.com
Sektörler	-
Faaliyet Alanları	KOVA VE ATAŞMANLAR

NUR GRUP MÜHENDİSLİK MAKİNA



kapasitesini daha da arttırarak dünya firması olma yolundaki vizyonunu kararlılıkla yürütecektir.

İletişim Bilgileri

Adres	OSTİM OSB 1271.CAD. NO: 16-18 Yenimahalle/ ANKARA
Telefon	903124406034
E-posta	info@nurgroup.com.tr
Web	https://www.ngattachments.com
Sektörler	-
Faaliyet Alanları	KOVA VE ATAŞMANLAR

Ürün Portföyü

NUR GRUP MÜHENDİSLİK MAKİNA

0 ürün

1/1 ürün sayısı

Ürün Listesi

NUR GRUP MÜHENDİSLİK
MAKİNA

GMT Elektromekanik



Adsız1.png

Konusunda uzman ve dinamik kadromuz, gelişmiş alt yapımızdan aldığımız güç ile strateji, planlama ve başarı odaklı hizmet anlayışımız sayesinde siz değerli iş ortaklarımıza çözümler sunmaktayız. Faaliyet alanları arasında bulunan elektrik taahhüt, danışmanlık, satış, imalat, endüstriyel yazılım ve projelendirme alanlarında sahip olduğumuz 10 yıllık tecrübemizi 2015 yılından bu yana GMT Elektromekanik çatısı altında sizlere sunmaktayız. GMT Elektromekanik müşteri memnuniyetini işletme başarısının en temel unsuru olarak kabul eder ve her zaman müşterilerinin beklentilerinin en üst düzeyde olmasını sağlar. Bu ilkeler doğrultusunda tecrübeli ve uzman kadrosuyla teknolojiyi yakından takip eden, AR-GE faaliyetlerine önem veren ve geliştiren bir anlayış içindedir.

İletişim Bilgileri

Adres	İvedik OSB Mah. 1548.cad. No: 74 Yenimahalle / ANKARA
Telefon	903123941230
E-posta	info@gmtelektromekanik.com
Web	https://www.gmtelektromekanik.com
Sektörler	-
Faaliyet Alanları	DESTEKLEYİCİ ÜRÜNLER

Ürün Portföyü

GMT Elektromekanik

0 ürün
1/1 ürün sayısı

Ürün Listesi

GMT Elektromekanik

E-Sinerji Group



Adsız.png

eSinerji Group Malzeme Transfer Sistemleri ve Endüstriyel Tesislerinin Proje - İmalat- Bakım - Onarım ve iyileştirme alanında çözüm ortağı olmak amacıyla 2018 yılında kurulmuştur.

eSinerji Group iş hayatındaki yolculuğuna sektördeki değişimi ve gelişimi yakından takip ederek devam etmektedir. Dinamik kadrosu ve kurucusunun geçmişi nedeni ile birçok projeyi başarı ve övgü ile yürütmektedir.

Hedefimiz kurucumuzun 25 yıllık proje, imalat ve bakım onarım tecrübesini, tecrübeli üretken dinamik kadrosu ile Avrupa kalite standartlarında ve İş Güvenliği Kurallarına tam uyum sağlayarak gerçekleştirmek bu sayede iş ortaklarımız ile köklü ilişkiler kurmaktır.

eSinerji Mühendislik firmasının hedefi; TS EN ISO 9001:2015, TS EN ISO 14001:2015, TS EN ISO 45001:2018 Kalite Yönetim Sistemleri standardının uygulanabilir şart gereklerini sürekli iyileştirerek yerine getiren ve geliştiren, müşteri ihtiyaçlarına cevap veren, etkili ve yeterli bir kalite sistemini kurmak, sürdürmek ve sürekli geliştirmektir.

Firmamızda kalite yönetim sistemini teşkil eden yasal kanun ve mevzuatlar takip edilmekte, uygulanmakta ve sürdürülmektedir.? Kalitenin varılması gereken bir hedeften ziyade, devamlı gelişme ve süreklilik göstermesi gereken bir süreç olduğu inancını taşıyoruz. Maden Makinaları ürünleri ile müşterilerimizin kalitesine katkıda bulunmak temel amacımızdır.

İletişim Bilgileri

Adres	Eminel San. Sitesi 1472.sok. No:2 İvedik / Yenimahalle
Telefon	905352147280
E-posta	esinerji@esinerji.com
Web	https://www.esinerji.net
Sektörler	-
Faaliyet Alanları	KONVEYÖR BANT, MADEN MAKİNELERİ, KIRMA ELEME TESİSLERİ

Ürün Portföyü

E-Sinerji Group

0 ürün
1/1 ürün sayısı

Ürün Listesi

E-Sinerji Group

P.M.S İŞ MAKİNALARI YEDEK PARÇA DÖK. SAN.

POLATLAR GROUP
DIŞ TİCARET LİMİTED ŞİRKETİ



Torque Drill™
"CORE TECHNOLOGY FOR DRILLING"

PMS
equipment spare parts

START
Makina San. Servis Tic.Ltd. Şti.

Polatlar Group | Torque Drill

Torque Drill markası, Polatlar Group tarafından 2017 yılında oluşturulan uluslararası bir markadır.

Başlıca faaliyet alanları, Sondaj makinaları servisi, tamiri, revizyonu ve yedek parça üretimidir.

• Yedek Parça

PMS (Polat Makine Sanayi) 1988 yılından beri ağır iş makineleri yedek parça imalatı ve ihracatı yapan köklü bir firmadır.

Caterpillar, Komatsu, Volvo marka ağır iş makinalarının yan sanayi olarak yedek parçalarını üreterek 36 ülkeye ihraç etmektedir.

2017 yılından itibaren de Torque Drill markası adı altında sondaj makinaları yedek parçaları da üretmeye başlamıştır.

• Bayi Ağı ve İhracat

Torque Drill, ürün ve hizmetlerini 2020 yılı sonu itibari ile 11'den fazla ülkeye ulaştırmayı başarmıştır. Halihazırda İki ülkede bayisi olan Troque drill 2021 yılı sonunda toplamda 20 ülkede müşterisi ve 10 ülkede bayi sahibi olmayı hedeflemektedir.

İletişim Bilgileri

Adres OSTİM OSB Mah. 1219.sok. No: 25 Yenimahalle / ANKARA

Telefon 903123853228 / 905413199795

E-posta ihracat@polatlargroup.com

Web <https://www.torquedrill.com>

Sektörler -

Faaliyet Alanları YEDEK PARÇA, SONDAJ MAKİNELERİ, MADEN MAKİNELERİ

Ürün Portföyü

P.M.S İŞ MAKİNALARI YEDEK PARÇA DÖK. SAN.

0 ürün

1/1 ürün sayısı

Ürün Listesi

P.M.S İŞ MAKİNALARI YEDEK
PARÇA DÖK. SAN.

Galen Grup



Adsız1.png

Adsız1.png

Galen Grup iş makinalarına kova imalatı başta olmak üzere, her türlü ataşman tasarımı ve üretimi yapmak üzere 2004 yılında kurularak ülke çapında başladığı hizmet yarışına; gelen talepler doğrultusunda, bugün ulaştığı 40 kişilik çok deneyimli-uzman kadrosu ve 6.000m²lik kapalı üretim alanı ile yurtdışı pazarlarını da dahil etmiştir.

Her yıl yaklaşık 1500 ton malzeme kesilip işlenerek, müşterilerimizin ihtiyaçlarına tam karşılık verecek şekilde tasarlanmış ataşmanlara dönüştürülmektedir. Her marka ve modelde iş makinasına standart kova imalatı ve müşteri istekleri doğrultusunda özel olarak kova imalatı ve ataşman tasarımı yapılmaktadır. Ana firmamızın faaliyet alanları dört ana başlık altında toplanmış olup; müşterilerimize bu alanlarda koşulsuz müşteri memnuniyeti ilkesi ile alternatif çözümler oluşturarak hizmet sunmaktadır.

İletişim Bilgileri

Adres	İstanbul Yolu 30.km. No: 69 Dağyaka Mevki Saray / Kahramankazan / ANKARA
Telefon	903128164594
E-posta	o.yildiz@galengroup.com.tr
Web	https://www.galengroup.com.tr
Sektörler	-
Faaliyet Alanları	KOVA VE ATAŞMANLAR, ARAÇÜSTÜ EKİPMANLARI, ÖZEL AMAÇLI İŞ MAKİNESİ, YEDEK PARÇA, PROJE ÜRETİMİ, ARAÇ ÜSTÜ EKİPMANLAR, İŞ VE TARIM MAKİNALARI

Ürün Portföyü

Galen Grup

0 ürün
1/1 ürün sayısı

Ürün Listesi

Galen Grup

TEKNOFALT



Adsız3.png

İnşaat sektöründe kurumsal bir yapılanma sunan Teknofalt firması 2011 yılından beri sunmuş olduğu kaliteli, yenilikçi ve üstün teknolojik araçlar kullanılarak hizmette öncü olmayı hedeflemiştir. Yurtiçinde ve yurtdışında üretimi sağlanan malzemeler ile sektörde vazgeçilmez hale gelebilmeyi başarmıştır. Hızla büyüyen ve globalleşen pazar ağında Teknofalt markası olarak asfalt plent ürünlerini müşterilerimiz ile buluşturmaktan memnuniyet duyuyoruz. Hizmette kalitenin yanı sıra dürüst ve güvenilir bir oluşum içerisinde yüksek kalitede ürün ve hizmet imkanı sağlıyoruz. Üretimde kullanılan her bir makinenin düzenli bakım ve onarımı sağlamakla beraber elverişli bir üretim oluşabilmesi için tercih olarak teknoloji ile entegre edilmiş bir sistematik sunuyoruz. Üretimi sağlanan her bir ürün özel sertifikaya sahip makineler eşliğinde ortaya konmaktadır.

Alanda en büyük hedefimiz asfalt plent sistemleri başta olmak üzere toz tutma sistemleri, yedek parça ulaşım hizmeti ve çeşitli ekipmanlar ile benzersiz ve vazgeçilmez hale gelebilmektedir. Asfalt üretim sürecinde kullanılan her türlü ekipman dayanıklılığı yüksek ve hızlı sonuç verilebilir bir şekilde tasarlanmaktadır.

Teknofalt şirketi olarak ulusal ve uluslararası endüstri alanında aktif faaliyet gösteren köklü bir yapıya sahibiz. Şirketimiz üzerinden gerçekleştirilen her bir yol yapım ve onarım çalışmaları iyi kaliteli ve bakımı yapılmış makinalar ile sağlanmak ile beraber çevre dostu ve geri dönüşüme fırsat sunan malzemelerden elde edilir. Asfalt üretim işlemlerine yönelik çalışmalar sunmakla beraber hem satış hem de servis noktasında şirketlere, kurumlara ve bireysel çalışma gösteren şubelere hizmet sunuyoruz. Bünyemizde çalışan bütün ekip elemanları alanında en iyi hizmeti sunabilmek ile beraber kaliteli ve uzun yıllar ürünün kullanılabilmesine uygunluk sağlayacak bir çalışma prensibi ile hareket ediyor. Amacımız her zaman için ileriye dönük yenilikçi sistemler geliştirerek istenen ve beklenen performansı yakalayabilmektir. Üretim tesislerinde kullanılan malzemelerin uzun ömürlü ve sağlığa elverişli olması geleceğe dönük bakış açımızda büyük bir önem taşıyor.

TEKNOFALT TS EN ISO 9001 : 2000 Kalite Sistem Sertifikası ve TS EN ISO 14001:2005 Çevre Yönetim Sistemi Sertifikası ile gelişmiş ve güvenilir bir hizmet sağlıyoruz.

İletişim Bilgileri

Adres	Saray Mah. 64.cad. No: 5/A Kahramankazan /Ankara
Telefon	903123957974
E-posta	info@teknofalt.com.tr
Web	https://www.teknofalt.com.tr
Sektörler	-
Faaliyet Alanları	ASFALT PLENTLERİ

Ürün Portföyü

TEKNOFALT

0 ürün
1/1 ürün sayısı

Ürün Listesi

TEKNOFALT

GÜÇSAN A.Ş.



Adsız1.png

Firmamız 1975 yılı Mart ayında Güçsan Makina Sanayi olarak metal işleri ve otomotiv yan sanayi parçaları imalatını yapmak üzere faaliyetine başlamıştır. Aynı yıl içerisinde Türk Traktör Fabrikası ile taahhüte dayalı monoray ve köprülü vinçler ile taşıma ve istifleme paletleri gibi ürünlerin imalatları yapılmış ve günümüzde de traktör sac parçaları ve özel tezgahların imalatları ile devam etmektedir. MKE inşaat ve kazı makinalarının ürettiği 5-8,5 tonluk yol silindirlerinin ön merdaneleri ile diğer 713 M-R ekskavatörlerine kaporta ,PR-15 paletli yükleyiciler için operatör kabinleri imalatları yapılmıştır. İnşaat sektöründe kullanılan özel aparat ve kalıp sistemleri imalatı, Madencilik sektörüne parça üretimi konularında hizmet vermektedir. Firmamız konusunda tecrübeli 150 personeli ile toplam 6500 m2 sahada (kapalı 5000 m2, açık alan 1500 m2), 110 makinadan oluşan makina parkurunda, makina imalat, otomotiv yan sanayi, inşaat ve enerji sektörünün ihtiyaç duyduğu sac ürünlerin imalatını kaliteli, düşük maliyetli ve zamanında yapan ve sektöründe öncü bir kuruluş olmayı hedefleyen, ana sanayilerine çözüm ortağı olan bir kuruluştur.

İletişim Bilgileri

Adres	KÜME EVLERİ 190785 ADA 4 PARSEL NO:162-162A ÇUBUK- ANKARA
Telefon	312398054041
E-posta	info@gucsanmakina.com
Web	https://www.gucsanmakina.com
Sektörler	-
Faaliyet Alanları	YEDEK PARÇA, TALAŞLI İMALAT, OTOMOTİV YAN SANAYİ

Ürün Portföyü

GÜÇSAN A.Ş.

0 ürün
1/1 ürün sayısı

Ürün Listesi

GÜÇSAN A.Ş.

AŞAN Vinç Makina San. Tic. Ltd. Şti.



Aşan VinMarkdig.Syntax.Inlines.HtmlEntityInline - Asan Cranes

Aşan VinMarkdig.Syntax.Inlines.HtmlEntityInline - Asan Cranes

Aşan Vinç deneyimli idari ve üretim kadrolarıyla son teknoloji ile FEM, DIN ve TSE/EN normlarına uygun olarak dünya standartlarında yüksek randımanlı vinçler üretmekte ve aynı zamanda ihracatını gerçekleştirmektedir.

Tasarımı firmamıza ait olan 1 tondan 80 tona kadar üretilen standart kaldırma gruplarımız, tek ve çift kiriş gezer köprülü vinçlerimiz, tek ve çift kiriş portal vinçlerimiz ve pergel vinçlerimiz endüstriyel her türlü tesiste kullanılabilir. Ayrıca firmamız ağır hizmet tipi proses vinçlerin de tasarımını ve üretimini yapmaktadır.

Limanlarda ve Demiryollarında kullanılan konteyner vinçleri özel üretimlerimiz arasında yer almakta olup, vinç ekipmanlarının (c-kanca, kepçe, magnet, spreader vb.) da üretim ve tedarikini yapmaktayız.

Tasarımı, projelendirmesi ve üretimi tamamen firmamızca yapılan vinçlerimiz, endüstriyel üretim yapan tüm tesislerde, aynı zamanda demir-çelik tesislerinde, dökümhanelerde, çelikhanelerde, tersanelerde, madenlerde, limanlar ve demiryollarında da kullanılmaktadır.

İletişim Bilgileri

Adres	Malıköy Anadolu OSB Mah. 29 Ekim Cad. No: 57 Temelli / Sincan / Ankara
Telefon	903123542298
E-posta	info@asancranes.com
Web	https://www.asancranes.com
Sektörler	-
Faaliyet Alanları	-

Ürün Portföyü

AŞAN Vinç Makina San. Tic. Ltd. Şti.

0 ürün

1/1 ürün sayısı

Ürün Listesi

AŞAN Vinç Makina San. Tic. Ltd.
Şti.

GELEN MAKİNA

GELEN
CRUSHING & SCREENING PLANTS

Adsız1.png

Adsız1.png

GELEN, 1981 yılında maden, yol ve inşaat makine ve tesisleri üretim amacıyla kurulmuştur. 30 yılı aşkın tecrübesiyle GELEN, yurtiçi ve yurtdışı pazarlarda pekçok sayıda projeyi başarıyla gerçekleştirmiş ve Türkiye'nin önde gelen inşaat firmalarının tercihi olmayı sürdürmüştür.

Firmanın üretim programı kapsamında kırma, eleme ve yıkama tesisleri, yığın malzeme taşıma ve depolama tesisleri, helezon yıkayıcılar, kova elevatörler, çimento ve agrega siloları bulunmaktadır. Güvenilir ve gerçekçi agrega boyut küçültme çözümleri sağlayan firmamız, ayrıca var olan tesisleri geliştirme ve sabit ya da mobil tek makine ihtiyaçlarınızı teknolojik ilerlemeler doğrultusunda sizlere sunmaktadır. Firmamız satış sonrası teknik destek, bakım, tamirat, kurulum ve yedek parça hizmetleri sayesinde istikrarlı bir gelişme ve müşterileriyle güvene dayalı uzun süreli ilişki hedeflerini yakalamıştır. Proje ve müşteri bazlı hizmet felsefemiz müşteri memnuniyeti hedeflerimize rehberlik etmiştir.

İletişim Bilgileri

Adres	ASO 1. OSB, Oğuz Caddesi No: 31, Ankara, Türkiye
Telefon	903122670620
E-posta	gelenmakina@gelenmakina.com
Web	http://gelencrushers.com
Sektörler	-
Faaliyet Alanları	KIRMA ELEME TESİSLERİ

Ürün Portföyü

GELEN MAKİNA

0 ürün

1/1 ürün sayısı

Ürün Listesi

GELEN MAKİNA

METALON ÇELİK SAN. VE TİC. A.Ş.



İletişim Bilgileri

Adres	Büyükkayacık OSB Reisköy Cad. İnsu Sk. No:2
Telefon	903325020610
E-posta	info@metalon.com.tr
Web	https://www.metalon.com.tr
Sektörler	-
Faaliyet Alanları	YEDEK PARÇA, TALAŞLI İMALAT

Ürün Portföyü

METALON ÇELİK SAN. VE TİC. A.Ş.

0 ürün

1/1 ürün sayısı

Ürün Listesi

METALON ÇELİK SAN. VE TİC.
A.Ş.

GÖKTAY ELEK MAKİNA



Adsız1.png

GÖKTAY, 2007 yılında Ankara Ostim'de makine ve yedek parça imalatı yapan küçük bir işletme olarak faaliyetlerine başlamıştır. Kalitesinden ödün vermeden her yıl üretim kapasitesini artırarak kararlılıkla yoluna devam etmiştir. Bununla birlikte geçen yıllar içerisinde Türkiye'nin dört bir yanında ve yurt dışında makina ve tesis imalatı gerçekleştirmiş, müşterileri tarafından güvenilen ve tanınan bir marka haline gelmiştir.

GÖKTAY' da üretimin ana hedefleri; tasarımı sade, bakımı kolay, teslimi hızlı, sağlam ve tüm işletme ömrü boyunca ekonomik makineler üretmektir. Kurucusunun sektördeki 30 yıllık deneyimi sayesinde Türkiye'deki standartların üzerinde üretimi hedefleyen ve başaran GÖKTAY, geçen zamanda dünya çapındaki yenilikleri yakından takip etmiş, projelerini ve üretim yöntemlerini mümkün olan en verimli makineyi üretebilmek amacıyla yenilemiştir. Kuruluşundan bu yana çok özel siparişlerde üretmiş olmakla birlikte, özellikle inşaat ve madencilik sektöründe kullanılan hammadde işleme ile ilgili makine ve tesis konusunda uzmanlaşmıştır. Ürünlerin yapımında kullanılan projeleri, kalıpları ve işçiliği üretimin kusursuz gerçekleşmesi için sürekli geliştirmiştir.

Her zaman müşterilerine en iyi hizmeti sunmayı hedefleyen GÖKTAY, sektörde tercih edilen markalar arasında yerini almıştır. İçinde bulunduğu topluma ve çevreye karşı her zaman örnek bir kuruluş olmayı, iç hacmini sürekli geliştirerek ülke ekonomisine katkıda bulunmayı kalite politikası olarak belirlemiştir.

İletişim Bilgileri

Adres	Keresteciler San. Sit. Nazım Ercan Blv. No: 57 Saray/ Kahramankazan ANKARA
Telefon	903128151237
E-posta	info@goktayeleg.com.tr
Web	https://www.goktayeleg.com.tr
Sektörler	-
Faaliyet Alanları	ELEKLER, KIRMA ELEME TESİSLERİ-BETON SANTRALLERİ-ASFALT PLENTLERİ

Ürün Portföyü

GÖKTAY ELEK MAKİNA

0 ürün
1/1 ürün sayısı

Ürün Listesi

GÖKTAY ELEK MAKİNA

ARAT-ER MÜHENDİSLİK MAKİNA



Adsız.png

Adsız.png

Arat-Er, geçmişten gelen uygulama birikimleri ile siz değerli müşterilerimize daha faydalı olabilmek adına pratik çözüm önerileri sunmaktadır. Ülkemizde 2012 yılından bu yana hızlı bir ekonomik ve sosyal gelişim göstermekte, imalat sektöründe kalite artmakta ve bu gelişmeye paralel olarak güçlü, kaliteli, güvenilir, ekonomik, çevreyi en az olumsuzlukla etkileyecek şekilde kurumsallaşmasını tamamlamış firmalara ihtiyaç duyulmaktadır.

Firmamız; farklı imalat alanlarında, konusunda uzman teknik personel ve işin gereğine uygun modern araç gereç ile makina ve ekipmana sahiptir. Arat-Er ürettiği çelik yapıları ulusal ve uluslararası standartlara uygun olarak ve yüksek mühendislik metot ve teknolojilerini uygulayarak gerçekleştirmektedir.

İletişim Bilgileri

Adres	Kışla Mah. Fatih Sultan Mehmet Bulv. No: 435 Kahramankazan / ANKARA
Telefon	903128152232
E-posta	info@aratermuhendislik.com.tr
Web	https://www.aratermuhendislik.com.tr
Sektörler	-
Faaliyet Alanları	DESTEKLEYİCİ ÜRÜNLER, TALAŞLI İMALAT

Ürün Portföyü

ARAT-ER MÜHENDİSLİK MAKİNA

0 ürün

1/1 ürün sayısı

Ürün Listesi

ARAT-ER MÜHENDİSLİK
MAKİNA

MarsRock Makina



Adsız3.png

Hakkımızda Bilgi Edinin

"Temel amacımız iş potansiyelinizi açığa çıkarmanıza yardımcı olmaktır"

MARS ROCK DRILL'de yenilik, kalite ve müşteri memnuniyetine olan sarsılmaz bağlılığımızın bir işareti olarak duruyoruz. Kökleri 20 yıllık sektör liderliğine dayanan bir mirasla, sadece yedek parça üretiminin dinamik gelgitlerini atlatmakla kalmadık, aynı zamanda ilerlemenin öncüleri olarak geliştik.

Hassasiyete olan kararlı bağlılığımız ve durmak bilmeyen mükemmellik arayışımızla, satış sonrası yedek parça standartlarını yeniden tanımlayan ölçütler belirledik. Bu nedenle 20'den fazla CNC torna ve işleme merkezinin yanı sıra sağlam bir Kalite Yönetim Sistemine sahibiz. Sürdürülebilirlik sadece bir parola değil, uygulamalarımızın temel taşıdır.

İletişim Bilgileri

Adres	Ostim OSB Mah. 1268.Cad. No:7 OSTİM Yenimahalle / ANKARA
Telefon	903123858970
E-posta	info@marsrockdrill.com
Web	https://www.marsrockdrill.com
Sektörler	-
Faaliyet Alanları	SONDAJ MAKİNELERİ

Ürün Portföyü

MarsRock Makina

0 ürün
1/1 ürün sayısı

Ürün Listesi

MarsRock Makina

Türk Traktör ve Ziraat Makineleri A.Ş.

TürkTraktör

Dosya:TMarkdig.Syntax.Inlines.HtmlEntityInliner TraktMarkdig.Syntax.Inlines.HtmlEntityInliner logo.svg - Vikipedi

Türk otomotiv sektörünün halen faaliyette olan en eski üretici kuruluşu TürkTraktör'ün kurumsal yapılanmasını, ülkemizde güvenin bir diğer ifadesi olan Koç Holding ve dünyanın en büyük traktör ve zirai ekipman üreticilerinden CNH Industrial ortaklığı oluşturmaktadır.

Türkiye'nin üretim öncülerinden TürkTraktör, endüstriyel hayatına 1954 yılında başlamış ve yıllar içerisinde yükselen bir grafikte, bugün gelinen noktada başta Kuzey Amerika ve Avrupa olmak üzere şimdiye kadar 125 ülkeye yaptığı ihracatla ülkemizin önemli kuruluşlarından biri olmuştur. New Holland, Case IH ve Steyr marka traktörleri aynı anda üretebilme özelliğine sahip bulunan TürkTraktör, New Holland TDD ile Case IH JX seri traktörlerin ve farklı özel serilerinin dünyadaki tek tasarım merkezi; Utility Light seri traktörlerin dünyadaki ana üretim merkezi ve 66 serisi transmisyonlar için dünyadaki tek mühendislik ve üretim merkezi konumundadır.

2013 yılında Case ve New Holland markalarının; mini yükleyici, kazıcı yükleyici, kompakt yükleyici, lastikli yükleyici, mini ekskavatör, paletli ekskavatör ve teleskopik yükleyici gibi ürünleriyle iş makineleri pazarına da giriş yapan TürkTraktör, kurumsal gelişimine yeni bir boyut eklemiştir.

İletişim Bilgileri

Adres	Gazi Mahallesi Anadolu Bulvarı No: 52 - 52A Yenimahalle / ANKARA
Telefon	903122333333
E-posta	turktraktor@turktraktor.com.tr
Web	https://www.turktraktor.com.tr
Sektörler	-
Faaliyet Alanları	İŞ VE TARIM MAKİNALARI

Ürün Portföyü

Türk Traktör ve Ziraat Makineleri A.Ş.

0 ürün
1/1 ürün sayısı

Ürün Listesi

Türk Traktör ve Ziraat Makineleri
A.Ş.

ERD Sondaj



ERD Sondaj Makinaları

Adsız.png

ERD Sondaj Makinaları İmalat Sanayi ve Ticaret Limited Şirketi olarak Hidrolik Sondaj Makineleri ve Yedek Parçaları üretimi konusunda uzmanlaşmış bir ekibiz.

Türkiye'de uluslararası standartlarda yer altı ve yer üstü Hidrolik Sondaj Makineleri ve Yedek Parçaların üretimini gerçekleştirmekte olup, sondaj ekipmanları tedarikini sağlamaktayız.

Tecrübeli ekibimiz 1998 yılından beri sektör içerisinde olup, kaliteli ve güvenilir çözümler üretmektedir. Üretimlerimizin yanı sıra yerinde servis hizmetimiz ile sizlerin *****Zor Koşullarda Sürekli Yanınızdayız.**

İletişim Bilgileri

Adres	İvedik OSB. Mah. Özpetek Sanayi Sitesi 1378 Sk. No:2/4 Yenimahalle / Ankara
Telefon	903123850086 / 905354606556
E-posta	iletisim@erdsondaj.com
Web	https://erdsondaj.com
Sektörler	-
Faaliyet Alanları	SONDAJ MAKİNELERİ

Ürün Portföyü

ERD Sondaj

0 ürün
1/1 ürün sayısı

Ürün Listesi

ERD Sondaj

ENVEX TOZ KONTROL SİSTEMLERİ



Adsız.png

Adsız.png

Toz Kontrol Teknolojileri konusunda 20 yıllık iş tecrübesi ile Türkiye'nin lider kuruluşu olan ENVEX, Avrupa, Ortadoğu, Amerika pazarlarındaki market hacmini Almanya, İngiltere ABD ve Dubai'de açtığı ofisleri ile genişleterek bu marketlerde lider olma iddiasını ortaya koymuştur.

Türkiye'de Sanayi ve Teknoloji Bakanlığı tarafından onaylı, orta ve yüksek teknoloji sınıfında üretim yapan ve toz kontrol teknolojileri konusunda kapasite raporuna sahip sektöründeki tek firmadır.

ENVEX Pazar liderleri ile rekabetini her yıl güçlendirerek geliştirdiği ürünlerdeki Know-How'ını kendi AR-GE laboratuvarlarında yaptığı çalışmalar ile patent altına aldığı ürünleri pazar müşterilerine gururla sunmaktadır. Ayrıca Yüksek Basıncılı (Tek Akışkanlı) sistemleri Türkiye'ye tanıtan ilk ve tek firmadır.

ENVEX geliştirdiği ürünler ile, Kirma Eleme Tesisleri, Çimento Fabrikaları, Liman İşletmeleri, Demir Çelik Fabrikaları, Termik Santraller, Beton Santralleri, Maden Stok Sahaları, Dökme Malzeme Yükleme Boşaltma, Buharlaştırma, Serinletme, Donma Engelleme (Endüstriyel - Tarımsal), Koku Önleme, Bina Yıkımları, Katı Atık Tesisleri, Tünel Açma Çalışmaları ve endüstriyel toz ve koku sorunu olan tüm sanayi işletmelerine standart ve Tailor-Made Toz Bastırma Sistem çözümleri ile hizmet vererek, çalışan sağlığı ve çevre açısından insan ve çevre odaklı teknolojilerini tüm dünyaya sunmaktadır.

İletişim Bilgileri

Adres	Mustafa Kemal Mh. 26. Cd. No : 11 Yenikent Sincan / Ankara
Telefon	903124461037
E-posta	tr@enveks.com
Web	https://enveks.com
Sektörler	-
Faaliyet Alanları	DESTEKLEYİCİ ÜRÜNLER

Ürün Portföyü

ENVEX TOZ KONTROL SİSTEMLERİ

0 ürün

1/1 ürün sayısı

Ürün Listesi

ENVEX TOZ KONTROL
SİSTEMLERİ

Volmaksan



Adsız3.png

İş Makineleri yedek parça alanında ki faaliyetimiz 1983 yılından itibaren günümüze kadar devam etmekte olup, Volvo iş makinaları yedek parçalarına yönelik girdiğimiz Volmaksan işmakinaları firmamız 2007 yılından itibaren iş makinaları sektöründe yer alan, müşteri memnuniyetini ve dürüstlüğü kendine ilke edinmiş, bu ilke doğrultusunda sürekli büyüyen ve gelişen bir firmadır. Profesyonel ve kaliteli satış & servis hizmeti veren işletmemiz, siz değerli müşterilerimizin her türlü ihtiyacını karşılayabilecek şekilde çalışmalarını sürdürmektedir. İşletmemiz, bireysel ve kolektif olarak yüksek performansa ulaşabilen, olumlu ve etkin olabilen, değer katan ve üretebilen, başarılı bir ekip oluşturmayı ilke edinmiştir.

Amacımız, üretilecek çözümleri tecrübe ve akıl ile harmanlayıp, işletmenizin, en az maliyetle ve en kısa sürede, başarılı bir şekilde, hedeflenen sonuca ulaşmasını sağlamaktır.

Volmaksan İş Makineleri olarak belirlediğimiz hedeflere ulaşmak için, işimize önem veriyoruz. Çünkü yaptığımız işin bilincindeyiz. Bundan önce olduğu gibi, bundan sonra da sürdürdüğümüz bütün çalışmalarda bize güvenmenizi diliyoruz.

Siz değerli müşterilerimizle birlikte iş hayatından dostluğa bir köprü kurmak dileğiyle...

İletişim Bilgileri

Adres	İvedik OSB 1439. Sokak No: 17/A 06374 Ostim / ANKARA / TÜRKİYE
Telefon	903123858782
E-posta	info@volmaksan.com
Web	https://www.volmaksan.com
Sektörler	-
Faaliyet Alanları	YEDEK PARÇA

Ürün Portföyü

Volmaksan

0 ürün
1/1 ürün sayısı

Ürün Listesi

Volmaksan

AKON HİDROLİK



hidrolik valf

İletişim Bilgileri

Adres	ATATÜRK ORGANİZE SANAYİ BÖLGESİ 10.000SOK. NO:22 ÇİĞLİ/İZMİR
Telefon	902323767999
E-posta	info@akon.com.tr
Web	https://akon.com.tr
Sektörler	-
Faaliyet Alanları	HİDROLİK-PNÖMATİK

Ürün Portföyü

AKON HİDROLİK

0 ürün

1/1 ürün sayısı

Ürün Listesi

AKON HİDROLİK

ALİSRA OTOMOTİV



İletişim Bilgileri

Adres	Fevzi Çakmak Mah., Kobisan 3 Sanayi Sit. Sıla Cad. No:73/AC Karatay / KONYA / TÜRKİYE
Telefon	903322481510
E-posta	info@alisraotomotiv.com
Web	https://alisraotomotiv.com
Sektörler	-
Faaliyet Alanları	YEDEK PARÇA

Ürün Portföyü

ALİSRA OTOMOTİV

0 ürün
1/1 ürün sayısı

Ürün Listesi

ALİSRA OTOMOTİV